

# HOME COLLECTION

SOFA  
RECLINER  
SOFA BED  
BED



MADE IN ITALY

**felis**  
SOFT LIVING

# HOME COLLECTION

**ELEGANZA, DESIGN E FUNZIONALITÀ, DAL LIVING ALLA ZONA NOTTE. UNA COLLEZIONE SPECIALE PER LA VITA DI TUTTI I GIORNI.**

ELEGANCE, DESIGN AND FUNCTIONALITY, FROM THE LIVING AREA TO THE BEDROOM. A SPECIAL COLLECTION FOR EVERYDAY LIFE.

ÉLÉGANCE, DESIGN ET FONCTIONNALITÉ, DU SALON À LA ZONE NUIT. UNE COLLECTION SPÉCIAL POUR LA VIE DE TOUS LES JOURS

ELEGANCIA, DISEÑO Y FUNCIONALIDAD, DESDE LA ZONA DE ESTAR HASTA LA DE DORMIR. UNA COLECCIÓN ESPECIAL PARA LA VIDA COTIDIANA.

ELEGANZ, DESIGN UND ZWECKMÄSSIGKEIT, VOM WOHN- BIS ZUM SCHLAFBEREICH. EINE GANZ BESONDERE KOLLEKTION, ABER FÜR JEDEN TAG

**MADE IN ITALY**

# SOFA



**Kloè A-B**  
06 Tech. info. 138



**Newman**  
12 Tech. info. 145



**Liam**  
16 Tech. info. 150



**Young**  
20 Tech. info. 155



**Bloom**  
26 Tech. info. 159



**Russel**  
30 Tech. info. 164



**Derlon**  
34 Tech. info. 169

# SOFA BED



**Jack**  
80 Tech. info. 216



**Amadeus**  
84 Tech. info. 220



**Truman**  
88 Tech. info. 224



**House**  
92 Tech. info. 228



**Madison**  
96 Tech. info. 232



**Spike**  
100 Tech. info. 234



**Flair**  
106 Tech. info. 238

**Optional**  
Tech. info. 243

# RECLINER



**Wally**  
42 Tech. info. 174



**Drake**  
44 Tech. info. 174



**Byron**  
46 Tech. info. 174



**Dexter**  
50 Tech. info. 180



**Fred**  
54 Tech. info. 185



**Ginger**  
58 Tech. info. 189



**James**  
62 Tech. info. 193



**Winston**  
66 Tech. info. 197



**Creed**  
70 Tech. info. 202



**Eros**  
74 Tech. info. 209

# BED



**Gaber**  
112 Tech. info. 244



**Luis**  
116 Tech. info. 248



**Hamilton**  
120 Tech. info. 250



**Arley A-B**  
124 Tech. info. 254



**Tim A-B**  
130 Tech. info. 262

**Optional**  
Tech. info. 270

# Sofà



# KLOÈ

## A-B VERSION

### UN CONTEMPORANEO CLASSICO

Potere della semplicità sofisticata. Sedute e schienali ampi ma sostenuti. Braccioli contenuti. Un design d'insieme essenziale, per un comfort contemporaneo.

### A CONTEMPORARY CLASSIC

Power of sophisticated simplicity. Seats and backrests, large but firm. Contained armrests. An essential design for contemporary comfort

### UN CONTEMPORAIN CLASSIQUE

Le pouvoir de la simplicité sophistiquée. Des assises et des dossiers larges mais soutenus. Des accoudoirs contenus. Un dessin d'ensemble minimaliste, pour un confort contemporain.

### UN CLÁSICO CONTEMPORÁNEO

El poder de la sencillez sofisticada. Asientos y respaldos amplios pero con sustento. Apoyabrazos reducidos. Un diseño general esencial para un confort contemporáneo.

### EIN ZEITGEMÄSSER KLASSIKER

Die Macht raffinierter Schlichtheit. Breite, aber nicht zu wuchtige Sitze und Rückenlehnen. Maßvolle Armlehnen. Ein essentielles Design für zeitgemäßen Komfort.

**2.268 €**

VALIDO PER CATEGORIA SUPER  
VALID FOR SUPER CATEGORY  
VALABLE POUR LA CATEGORIE SUPER  
VÁLIDO PARA LA CATEGORÍA SUPER  
GÜLTIG FÜR SUPER KATEGORIE

#### ART. 03

DIVANO 3 POSTI LARGE  
3-SEATER LARGE SOFA  
CANAPÉ 3 PLACES LARGE  
SOFÁ 3 PLAZAS LARGE  
3-SITZER-SOFA LARGE  
L.214 x P.105 cm

**1.620 €**

VALIDO PER CATEGORIA SUPER  
VALID FOR SUPER CATEGORY  
VALABLE POUR LA CATEGORIE SUPER  
VÁLIDO PARA LA CATEGORÍA SUPER  
GÜLTIG FÜR SUPER KATEGORIE

#### ART. 01

POLTRONA  
ARMCHAIR  
FAUTEUIL  
SILLÓN  
SESSL  
L.104 x P.105 cm

### KLOÈ - A



### KLOÈ - B



Kloè si presenta in due versioni: con o senza cordoncino. Diverse soluzioni di stile che donano un carattere più classico o grintoso, a seconda delle esigenze.

Kloè is presented in two versions: with or without piping. Different style solutions that impart a more classic or racy character, depending on requirements

Kloè se présente en deux versions : avec ou sans cordonnet. Différentes solutions de style qui offrent un caractère plus classique ou audacieux, selon les exigences.

Kloè se presenta en dos versiones: con o sin cordón. Diferentes soluciones de estilo le confieren un carácter más clásico o atrevido, según sus necesidades.

Kloè gibt es in zwei Ausführungen: mit oder ohne Bordüre. Unterschiedliche Stilvarianten, die je nach Vorliebe für einen eher klassischen oder energischen Charakter sorgen





**2.432 €**

VALIDO PER CATEGORIA SUPER  
VALID FOR SUPER CATEGORY  
VALABLE POUR LA CATEGORIE SUPER  
VÁLIDO PARA LA CATEGORÍA SUPER  
GÜLTIG FÜR SUPER KATEGORIE

**ART. 07**

DIVANO 3 POSTI MAXI  
3-SEATER MAXI SOFA  
CANAPÉ 3 PLACES MAXI  
SOFÁ 3 PLAZAS MAXI  
3-SITZER-SOFA MAXI  
L.254 x P.105 cm



Il particolare sartoriale e prezioso del cordoncino, in tinta o a contrasto, disegna il profilo della struttura e la forma intera di sedute e schienali. Kloë è design essenziale e finiture dai toni carbon look.

Piping, a special, precious, tailored detail, in the same or contrasting color, outlines the profile of the frame and the entire shape of the seats and backrests. Kloë is essential design and finishes in carbon-look tones

Le détail précieux haute couture du cordonnet, en tinte ou en contraste, dessine le profil de la structure et la forme entière de l'assise et du dossier. Kloë est design essentiel et finitions aux tonalités carbon look.

El precioso detalle de confección del cordón, en colores a juego o en contraste, diseña el perfil de la estructura y la forma completa de los asientos y respaldos. Kloë representa el diseño esencial con acabados en tonalidad carbon look.

Das kunstvolle und kostbare Detail der Bordüre, die Ton-in-Ton oder farblich abgesetzt erhältlich ist, unterstreicht die Konturen des Möbelstücks sowie die gesamte Form der Sitze und Rückenlehnen. Kloë steht für essentielles Design und ein chices Finish im Carbon Look.



**3.842 €**

VALIDO PER CATEGORIA SUPER  
VALID FOR SUPER CATEGORY  
VALABLE POUR LA CATEGORIE SUPER  
VÁLIDO PARA LA CATEGORÍA SUPER  
GÜLTIG FÜR SUPER KATEGORIE

**ART. LC+3D / 3S+CL**

COMPOSIZIONE 2 - LATERALE 3 POSTI LARGE + CHAISE LONGUE LARGE  
ARRANGEMENT 2 - 3-SEATER LARGE SIDE ELEMENT + CHAISE LONGUE LARGE  
COMPOSITION 2 - CANAPÉ BÂTARD 3 PLACES LARGE + MÉRIDienne LARGE  
COMPOSICIÓN 2 - LATERAL 3 PLAZAS LARGE + CHAISE LONGUE LARGE  
KOMPOSITION 2 - SEITLICH 3 SITZE LARGE + CHAISELONGUE LARGE  
L.304 x P.157 cm



# KLOÈ - A

## Liscio

Plain  
Lisse  
Liso  
Glatt



### STANDARD



CARBON LOOK LUCIDO  
SHINING CARBON LOOK  
CARBON LOOK BRILLANT  
CARBON LOOK PULIDO  
CARBON-LOOK HOCHGLANZ

### OPTIONAL



CROMO LUCIDO  
SHINING CHROME  
CHROME BRILLANT  
CROMO PULIDO  
CHROM HOCHGLANZ



NERO OPACO  
MAT BLACK  
NOIR MAT  
NEGRO MATE  
MATTSCHWARZ



CARBON LOOK LUCIDO  
SHINING CARBON LOOK  
CARBON LOOK BRILLANT  
CARBON LOOK PULIDO  
CARBON-LOOK HOCHGLANZ



OPTIONAL POGGIATESTA / OPTIONAL HEADREST / OPTION APPUIE-TÊTE / OPTIONAL APOYACABEZA / OPTIONAL KOPFSTÜTZE

# KLOÈ - B

## Bordo in tinta o contrasto

Trim in the same or contrasting colour  
Bord en teinte ou en contraste  
Borde a juego o en contraste  
Kante Ton-in-Ton oder farblich abgesetzt



### STRUTTURA

Struttura realizzata con masselli portanti in legno di abete massiccio di vari spessori, parti di tamponamento in fibra grezza e/o compensato. Fianchi in agglomerato di legno e/o multistrato di legno da 18 mm. Fibra grezza e agglomerato di legno in classe E1, pertanto a bassa emissione di formaldeide. Il telaio è rivestito con resinato da 200 gr. termoaccoppiato a vellutino 100% poliestere.

### IMBOTTITURA

Cuscino seduta in poliuretano espanso indeformabile D27 M, il tutto rivestito con faldia termolegata da 300 gr. Cuscino schienale in espanso indeformabile D18 SS rivestito con faldia termolegata da 300 gr. Tamponi bracciolo in espanso indeformabile in varie densità D.21 - D27 M - D40 PK.

### MOLLEGGIO

Realizzato con nastri elastici da 80 mm tesi meccanicamente, composti da fili di gomma ricoperti da filo di nylon avvolto a spirale.

### PIEDI

In alluminio pressofuso lucidato meccanicamente H 140mm.

### FRAME

Made of solid fir wood in various thicknesses. Reinforcement parts in wood fibre and/or plywood. Sides made of 18 mm particleboard and/or multi-layered wood. Wood fibre and particleboard Class E1 therefore low formaldehyde emissions. The frame is upholstered with 100% polyamide velveteen thermo-bonded to 200 g 100% polyester resin wadding.

### PADDING

Seat cushion made of non-deformable polyurethane foam D27 M covered in 300 g/sq. m thermo-bonded felt. Back cushion made of flexible foam D18 SS covered in 300 g/sq. m thermo-bonded felt. Armrest pads in non-deformable foam in various densities D.21 - D27 M - D40 PK.

### SPRINGING

Made of 80 mm wide mechanically tensioned webbing composed of nylon strands wound into a spiral.

### FEET

In die-cast aluminium mechanically polished H 140mm.

### STRUCTURE

Structure réalisée en pin massif de différentes épaisseurs, parties de remplissage en fibre brute et/ou compensé. Côtés en bois aggloméré et/ou multicouche de 18 mm. Fibre brute et bois aggloméré en classe E1, pour autant à basse émission de formaldéhyde. Le châssis est revêtu par 200gr de résiné thermocouplé à du velours 100% polyester.

### REMBOURRAGE

Coussin d'assise en polyuréthane expansé indéformable D27 M, le tout revêtu par 300 gr. de couche thermo-liée. Coussin du dossier en expansé indéformable D18 SS revêtu par 300 gr. de couche thermo-liée. Bandes de remplissage des accoudoirs en expansé indéformable de différentes densités D21 - D27 M - D40 PK.

### SUSPENSION

Réalisée avec des bandes élastiques de 80 mm tendues mécaniquement, composées par des fils de caoutchouc recouverts par du fils de nylon enroulés en spirale.

### PIEDS

En aluminium moulé sous pression poli mécaniquement H 140mm.

### ESTRUCTURA

Estructura realizada con bloques de soporte de madera maciza de abeto de distintos espesores. Partes de remate en fibra bruta y/o madera contrachapada. Costados en aglomerado de madera y/o madera estratificada de 18 mm. La fibra bruta y la madera aglomerada pertenecen a la clase E1, es decir con baja emisión de formaldehído. El bastidor está revestido con resinado 200 g acoplado con vellutino de poliéster al 100%.

### RELLENO

Cojín del asiento en espuma de poliuretano indeformable D27 M, todo revestido con capa ligada térmicamente de 300 gramos. Cojín del respaldo en espuma de poliuretano indeformable D18 SS, recubierta de capa ligada térmicamente de 300 gramos.

Almohadillas para reposabrazos de espuma indeformable en varias densidades D.21 - D27 M - D40 PK.

### SISTEMA DE SUSPENSIÓN

Realizado con cinchas elásticas de 80 mm, tensadas mecánicamente, compuestas por hilos de goma forrados de nylon envuelto en forma de espiral.

### PATAS

De aluminio fundido a presión, lustrado mecánicamente H 140mm.

### KORPUS

Der Korpus besteht aus massivem Tannenholz in verschiedenen Stärken, die Füllungen sind aus Rohfaser und/oder Sperrholz. Seiten aus 18 mm Spanholz und/oder Sperrholz. Rohfaser und Spanholz entsprechen der Klasse E1, sind also mit geringer Formaldehydabgabe. Der Rahmen ist mit gehärtetem Material zu 200g bezogen, auf das 100% Polyester-Samt heiß aufkaschiert wurde.

### POLSTERUNG

Sitzkissen aus formstabilem Polyurethanschaum D27 M, verkleidet mit einer heiß verbundenen Schicht zu 300g. Rückenkissen aus formstabilem Polyurethanschaum D18 SS, verkleidet mit einer heiß verbundenen Schicht zu 300g. Armlehnenpolster aus formstabilem Polyurethan verschiedener Dichte D.21 - D27 M - D40 PK.



### FEDERUNG

Besteht aus elastischen, mechanisch gespannten 80mm breiten Gurten, die aus Gummifäden bestehen, die mit spiralförmig gewickelten Nylonfäden ummantelt sind.

### FÜSSE

Aus druckgegossenem, mechanisch poliertem Aluminium H 140mm.

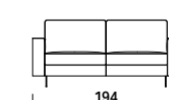
LE COMPOSIZIONI PIÙ RICHIESTE / MOST POPULAR ARRANGEMENTS / LES COMPOSITIONS PLUS DEMANDÉES / LAS COMPOSICIONES MÁS SOLICITADAS / DIE MEISTGEFRAGTEN KOMPOSITIONEN. | PREZZO VALIDO PER CATEGORIA SUPER / PRICE APPLICABLE FOR SUPER CATEGORY / PRIX VALABLE POUR CATÉGORIE SUPER / PRECIO VÁLIDO PARA LA CATEGORÍA SUPER / PREIS FÜR DIE KATEGORIE SUPER.

ART. 02	2.088 €	ART. 20	2.164 €	ART. 03	2.268 €
DIVANO 2 POSTI SMALL 2-SEATER SMALL SOFA CANAPÉ 2 PLACES SMALL SOFÁ 2 PLAZAS SMALL 2-SITZER-SOFA SMALL L.174 x P.105 cm		DIVANO 2 POSTI MIDI 2-SEATER MIDI SOFA CANAPÉ 2 PLACES MIDI SOFÁ 2 PLAZAS MIDI 2-SITZER-SOFA MIDI L.194 x P.105 cm		DIVANO 3 POSTI LARGE 3-SEATER LARGE SOFA CANAPÉ 3 PLACES LARGE SOFÁ 3 PLAZAS LARGE 3-SITZER-SOFA LARGE L.214 x P.105 cm	

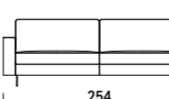
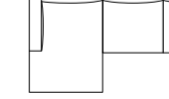
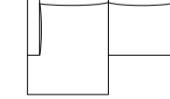
ART. 07	2.432 €	ART. CS+GD / GS+CD	3.674 €	ART. LC+3D / 3S+CL	3.842 €
DIVANO 3 POSTI MAXI 3-SEATER MAXI SOFA CANAPÉ 3 PLACES MAXI SOFÁ 3 PLAZAS MAXI 3-SITZER-SOFA MAXI L.254 x P.105 cm		COMPOSIZIONE 1 - LATERALE 2 POSTI MIDI + CHAISE LONGUE MIDI ARRANGEMENT 1 - 2-SEATER MIDI SIDE ELEMENT + CHAISE LONGUE MIDI COMPOSITION 1 - CANAPÉ BÂTARD 2 PLACES MIDI + MÉRIDienne MIDI COMPOSICIÓN 1 - LATERAL 2 PLAZAS MIDI + CHAISE LONGUE MIDI KOMPOSITION 1 - SEITLICH 2 SITZE MIDI + CHAISELONGUE MIDI L.274 x P.157 cm		COMPOSIZIONE 2 - LATERALE 3 POSTI LARGE + CHAISE LONGUE LARGE ARRANGEMENT 2 - 3-SEATER LARGE SIDE ELEMENT + CHAISE LONGUE LARGE COMPOSITION 2 - CANAPÉ BÂTARD 3 PLACES LARGE + MÉRIDienne LARGE COMPOSICIÓN 2 - LATERAL 3 PLAZAS LARGE + CHAISE LONGUE LARGE KOMPOSITION 2 - SEITLICH 3 SITZE LARGE + CHAISELONGUE LARGE L.304 x P.157 cm	

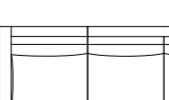
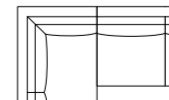
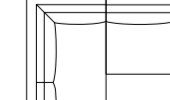
ART. BC+6D / 6S+CB	3.952 €	ART. TL+3D / 3S+LT	4.306 €	ART. PT+3D / 3S+TP	4.270 €
COMPOSIZIONE 3 - LATERALE 3 POSTI BIG + CHAISE LONGUE BIG ARRANGEMENT 3 - 3-SEATER BIG SIDE ELEMENT + CHAISE LONGUE BIG COMPOSITION 3 - CANAPÉ BÂTARD 3 PLACES BIG + MÉRIDienne BIG COMPOSICIÓN 3 - LATERAL 3 PLAZAS BIG + CHAISE LONGUE BIG KOMPOSITION 3 - SEITLICH 3 SITZE BIG + CHAISELONGUE BIG L.334 x P.157 cm		COMPOSIZIONE 4 - LATERALE 3 POSTI LARGE + LATERALE ANGOLO QUADRO LARGE ARRANGEMENT 4 - 3-SEATER LARGE SIDE ELEMENT + LARGE CORNER SIDE COMPOSITION 4 - CANAPÉ BÂTARD 3 PLACES LARGE + GRAND CÔTÉ D'ANGLE COMPOSICIÓN 4 - LATERAL 3 PLAZAS LARGE + LADO DE ESQUINA GRANDE KOMPOSITION 4 - SEITLICH 3 SITZE LARGE + LARGE ECKSEITE L.302 x P.207 cm		COMPOSIZIONE 5 - LATERALE 3 POSTI LARGE + TERMINALE CON PEN. LARGE ARRANGEMENT 5 - 3-SEATER LARGE SIDE ELEMENT + LARGE END ELEMENT W/PENINSULA COMPOSITION 5 - CANAPÉ BÂTARD 3 PLACES LARGE + TERMINAL A/PENINSULE LARGE COMPOSICIÓN 5 - LATERAL 3 PLAZAS LARGE + TERMINAL C/PENINSULA LARGE KOMPOSITION 5 - SEITLICH 3 SITZE LARGE + ABSCHLUSSELEMENT MIT HALBINSEL LARGE L.302 x P.240 cm	

PER ALTRE MISURE CONSULTA IL LISTINO PROMOZIONALE COMPLETO A PAGINA 138 OPPURE ONLINE NELLA TUA AREA RISERVATA SU FELIS.IT / FOR OTHER MEASUREMENTS PLEASE SEE THE COMPLETE PROMOTIONAL PRICE-LIST ON PAGE 138 OR ONLINE IN YOUR RESERVED AREA AT FELIS.IT / POUR D'AUTRES MESURES CONSULTEZ LE TARIF COMPLET PROMOTIONNEL A LA PAGE 138 OU EN LIGNE DANS VOTRE ESPACE RÉSERVÉ SUR LE SITE FELIS.IT / PARA OTRAS MEDIDAS, CONSULTA LA LISTA COMPLETA DE PROMOCIONES EN LA PAGINA 138 O EN TU ÁREA RESERVADA DEL SITIO FELIS.IT / FÜR ANDERE GRÖSSEN KONSULTIEREN SIE BITTE DIE VOLLSTÄNDIGE PREISLISTE AUF SEITE 138 ODER ONLINE IN IHREM RESERVIERTEN BEREICH AUF FELIS.IT

# NEWMAN

## DETTAGLI CHE RACCONTANO LA QUALITÀ

Newman nasce da un attento studio per offrire massima qualità estetica ed ergonomica. La sua forma è nello stile contemporaneo adatto a interpretazioni differenti e nei particolari sartoriali molto distintivi.

## DETAILS THAT TELL A STORY OF QUALITY

Newman was developed from a meticulous study to offer maximum quality in terms of aesthetics and ergonomics. Its strength lies in the contemporary style, suitable for different interpretations, and in its highly distinctive tailored details.

## DÉTAILS QUI RACCONTENT LA QUALITÉ

Newman nait d'une étude attentive afin d'offrir la qualité maximale esthétique et ergonomique. Sa force est le style contemporain adapté aux différentes interprétations et dans les détails haute couture très distinctifs.

## DETALLES QUE HABLAN DE LA CALIDAD

Newman es el resultado de un cuidadoso estudio para ofrecer la máxima calidad estética y ergonómica. Su fuerza radica en el estilo contemporáneo apto para diferentes interpretaciones y en los detalles de confección muy peculiares.

## DETAILS, DIE VON QUALITÄT ERZÄHLEN

Newman ist das Ergebnis sorgfältiger Recherchen und bietet maximale Qualität, sowohl in puncto Ästhetik als auch im Hinblick auf die Ergonomie. Die Stärke dieses Modell liegt in seinem zeitgemäßen Stil, der sich für verschiedene Interpretationen eignet, und in seinen ausgeprägten handwerklichen Details.



**1.846 €**

VALIDO PER CATEGORIA SUPER  
VALID FOR SUPER CATEGORY  
VALABLE POUR LA CATEGORIE SUPER  
VÁLIDO PARA LA CATEGORIA SUPER  
GÜLTIG FÜR SUPER KATEGORIE

### ART. 03

DIVANO 3 POSTI LARGE  
3-SEATER LARGE SOFA  
CANAPÉ 3 PLACES LARGE  
SOFÁ 3 PLAZAS LARGE  
3-SITZER-SOFA LARGE  
L.206 x P.105 cm



Per un comfort personalizzato, le eleganti linee di design quotidiano sono integrabili con poggiatesta e cuscini poggiatesta per la zona bassa dello schienale.

For bespoke comfort, the elegant lines of everyday design can be integrated with headrests and lumbar cushions for the lower back area.

Pour un confort personnalisé, les lignes de design quotidien élégantes sont intégrées par des appuie-têtes et des coussins appui-reins de la zone basse du dossier.

Para un confort personalizado, las elegantes líneas de diseño cotidiano pueden complementarse con reposacabezas y cojines de apoyo en la parte inferior del respaldo.

Für einen individuell angepassten Komfort können die eleganten Linien des Alltagsdesigns mit Kopfstützen und Nierenkissen im unteren Rücklehnbereich ergänzt werden.





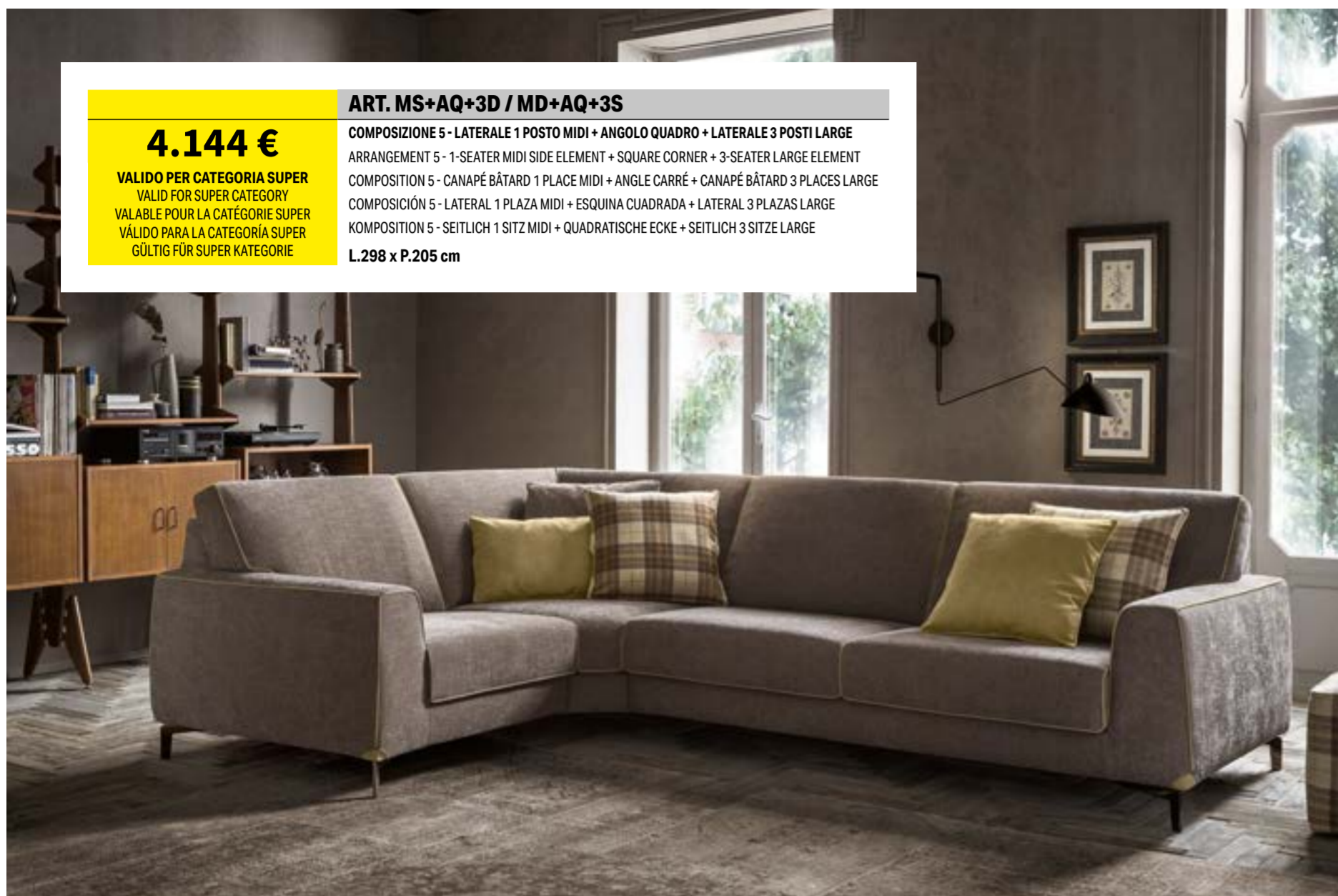

**ART. MS+AQ+3D / MD+AQ+3S**

**4.144 €**

VALIDO PER CATEGORIA SUPER  
VALID FOR SUPER CATEGORY  
VALABLE POUR LA CATÉGORIE SUPER  
VÁLIDO PARA LA CATEGORÍA SUPER  
GÜLTIG FÜR SUPER KATEGORIE

**COMPOSIZIONE 5 - LATERALE 1 POSTO MIDI + ANGOLO QUADRO + LATERALE 3 POSTI LARGE**  
ARRANGEMENT 5 - 1-SEATER MIDI SIDE ELEMENT + SQUARE CORNER + 3-SEATER LARGE ELEMENT  
COMPOSITION 5 - CANAPÉ BÂTARD 1 PLACE MIDI + ANGLE CARRÉ + CANAPÉ BÂTARD 3 PLACES LARGE  
COMPOSICIÓN 5 - LATERAL 1 PLAZA MIDI + ESQUINA CUADRADA + LATERAL 3 PLAZAS LARGE  
KOMPOSITION 5 - SEITLICH 1 SITZ MIDI + QUADRATISCHE ECKE + SEITLICH 3 SITZE LARGE

**L.298 x P.205 cm**

**STRUTTURA**  
Realizzata con masselli portanti in legno massiccio di abete in vari spessori. Fianchi e parti strutturali in multistrato di abete da 18 mm, parti di tamponamento in agglomerato di legno di spessore 18mm e 4 mm. Il tutto trattato al naturale in classe E1, pertanto a bassa emissione di formaldeide. Il telaio è completamente rivestito con vellutino 100% poliamide termo accoppiato ad espanso 100% poliuretano e/o ovatta resinata da 200 gr di 100% poliuretano.

**IMBOTTITURA**  
Cuscino seduta in poliuretano espanso flessibile e indeformabile in densità D30M rivestito in faldia termolegata da 300 gr in fiocco di poliuretano 100%. Cuscino schienale in poliuretano espanso flessibile e indeformabile in densità D16S, rivestito in faldia termolegata da 300 gr in fiocco di poliuretano 100%. Bracciolo e parti di tamponamento in lastre di poliuretano indeformabile in D40. Poggiatesta a cilindro e a cuscinetto totalmente rivestiti in tessuto e fissati su telaio in metallo.

**MOLLEGGIO**  
Realizzato in nastri da 80 mm tesi meccanicamente, composta da fili di nylon avvolto a spirale.

**PIEDI**  
Piedini in metallo, taglio laser, finitura "carbon look".

**FRAME**  
Made with bearing parts in solid fir wood in various thicknesses. 18mm fir plywood sides and structural parts, 18mm and 4 mm thick particle wood infill parts. All treated naturally in Class E1, thus with low formaldehyde emissions. The frame is completely covered with 100% polyamides velvet thermo-coupled with 100% polyether foam and/or 200 g. 100% polyester wadding resin.

**PADDING**  
Flexible and non-deformable polyurethane foam seat cushion, density D30M, coated with 300 gr layer-bonded 100% polyester staple. Flexible and non-deformable polyurethane foam back cushion, density D16S, coated with 300 gr layer-bonded 100% polyester staple. Armrest and structural parts made of D40 polyurethane foam sheets. Cylinder and pad headrest completely coated with fabric and fixed on a metal frame.

**SPRINGING**  
Made of 80 mm mechanically stretched strips, composed of nylon wires wound in a spiral.

**FEET**  
Metal feet, laser cutting, "carbon look" finish.

**STRUCTURE**  
Réalisée avec des éléments porteurs en bois massif de sapin de différentes épaisseurs. Panneaux latéraux et éléments structuraux en bois de sapin stratifié de 18 mm, élément de remplissage en agglomérat de bois de 18 mm et 4 mm. Le tout traité au naturel en classe E1, soit à faible émission de formaldéhydes. Le cadre est entièrement recouvert de velours 100% polyamides couplé à chaud avec de la résine expansée 100% polyéther et/ou ovate de 200 g 100% polyester.

**REMBOURRAGE**  
Cousin d'assise en mousse de polyuréthane souple et indéformable densité D30M revêtu en couche collée de 300 g en flocons 100% polyester. Cousin d'assise en mousse de polyuréthane souple et indéformable densité D16S revêtu en couche collée de 300 g en flocons 100% polyester. Accoudoir et éléments de remplissage en plaques de polyuréthane indéformable en D40. Appui-tête cylindrique et en forme de coussin totalement revêtus de tissu et fixés au cadre métallique.

**SUSPENSION**  
La suspension est réalisée avec des bandes de 80 mm mécaniquement tendues, composées de fils de nylon enroulés en spirale.

**PIEDS**  
Pieds en métal, découpe laser, finitions «carbon look».

**ESTRUCTURA**  
Realizada con bloques de soporte en madera maciza de abeto de distintos grosores. Los costados y las partes estructurales son de madera estratificada de abeto de 18 mm, los remates en conglomerado de madera de 4 y 18 mm de grosor. Todo tratado al natural en clase E1, es decir con baja emisión de formaldehído. El armazón está completamente revestido con vellutino 100% poliámid, acoplado térmicamente con espuma 100% poliéster y/o guata resinada 100% poliéster de 200 gramos.

**SISTEMA DE SUSPENSIÓN**  
Realizado con cinchas elásticas de 80 mm, tensadas mecánicamente, compuestas por hilos de goma forrados de nylon envuelto en forma de espiral.

**RELLENO**  
Cojín del respaldo en espuma de poliuretano flexible e indeformable de densidad D30, recubierto de capa ligada térmicamente de 300 gramos en copo de poliéster 100%. Cojín del respaldo en espuma de poliuretano flexible e indeformable en densidad D16S, recubierta de capa ligada térmicamente de 300 g/m en copo de poliéster al 100%.

**Apoyabrazos y partes de taponado**  
en planchas de poliuretano indeformable en clase D40. Reposacabezas de cilindro y cojín totalmente revestidos de tela y fijados sobre armazón metálico.

**PATAS**  
Patas de metal, cortadas con láser, acabado «carbon look».

**KORPUS**  
Wird aus tragenden Elementen aus massivem Tannenholz in verschiedenen Stärken hergestellt. Seiten und Konstruktionsteile aus 18 mm starkem Tannensperholz, Füllungsteile aus 18 mm und 4 mm starkem Spanholz. Alles wurde natürlich behandelt und entspricht der Klasse E1, also mit geringer Formaldehydabgabe. Der Rahmen ist komplett mit 100% Polyamid-Samt bezogen, der auf 100% Polyetherschaum und/oder gehärteter Watte zu 200g aus 100% Polyester heiß aufkaschiert ist.

**POLSTERUNG**  
Sitzkissen aus elastischem, formstabilem Polyurethan-Schaumstoff in der Dichte D30M, verkleidet mit einer wärmegebundenen Schicht zu 300g aus 100% Polyester-Stapelfaser.

**Rückenkissen**  
aus elastischem, formstabilem Polyurethan-Schaumstoff in der Dichte D16S, verkleidet mit einer wärmegebundenen Schicht zu 300g aus 100% Polyester-Stapelfaser.

**Armlehne und Füllungsteile**  
aus formstabilem Polyurethanschaumkern in D40. Die Materialien entsprechen den europäischen Normen 91/156/ etc.

**FEDERUNG**  
Die Federung besteht aus 80 mm langen, mechanisch gespannten Gurten aus spiralförmig gewickeltem Nylonfaden.

**FÜSSE**  
Füße Modell KOFI aus Metall, lasergeschnitten, mit „Carbon-Look“-Finish.

LE COMPOSIZIONI PIÙ RICHIESTE / MOST POPULAR ARRANGEMENTS / LES COMPOSITIONS PLUS DEMANDÉES / LAS COMPOSICIONES MÁS SOLICITADAS / DIE MEISTGEFRAGTEN KOMPOSITIONEN. | PREZZO VALIDO PER CATEGORIA SUPER / PRICE APPLICABLE FOR SUPER CATEGORY / PRIX VALABLE POUR CATÉGORIE SUPER / PRECIO VÁLIDO PARA LA CATEGORÍA SUPER / PREIS FÜR DIE KATEGORIE SUPER.



**ART. LC+3D / 3S+CL**

**3.162 €**

VALIDO PER CATEGORIA SUPER  
VALID FOR SUPER CATEGORY  
VALABLE POUR LA CATÉGORIE SUPER  
VÁLIDO PARA LA CATEGORÍA SUPER  
GÜLTIG FÜR SUPER KATEGORIE

**COMPOSIZIONE 2 - LATERALE 3 POSTI LARGE + CHAISE LONGUE LARGE**  
ARRANGEMENT 2 - 3-SEATER LARGE SIDE ELEMENT + CHAISE LONGUE LARGE  
COMPOSITION 2 - CANAPÉ BÂTARD 3 PLACES LARGE + MÉRIDIENNE LARGE  
COMPOSICIÓN 2 - LATERAL 3 PLAZAS LARGE + CHAISE LONGUE LARGE  
KOMPOSITION 2 - SEITLICH 3 SITZE LARGE + CHAISELONGUE LARGE

**L.286 x P.165 cm**

**ART. 02** **1.614 €** **ART. 20** **1.740 €** **ART. 03** **1.846 €**

**DIVANO 2 POSTI SMALL**  
2-SEATER SMALL SOFA  
CANAPÉ 2 PLACES SMALL  
SOFÁ 2 PLAZAS SMALL  
2-SITZER-SOFA SMALL  
**L.166 x P.105 cm**

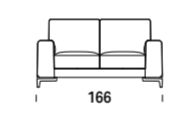

**DIVANO 2 POSTI MIDI**  
2-SEATER MIDI SOFA  
CANAPÉ 2 PLACES MIDI  
SOFÁ 2 PLAZAS MIDI  
2-SITZER-SOFA MIDI  
**L.186 x P.105 cm**

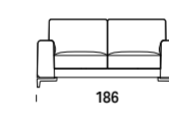

**DIVANO 3 POSTI LARGE**  
3-SEATER LARGE SOFA  
CANAPÉ 3 PLACES LARGE  
SOFÁ 3 PLAZAS LARGE  
3-SITZER-SOFA LARGE  
**L.206 x P.105 cm**

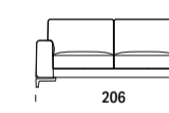

**ART. 07** **2.048 €** **ART. TL+3D / 3S+LT** **3.522 €** **ART. PT+3D / 3S+TP** **3.550 €**

**DIVANO 3 POSTI MAXI**  
3-SEATER MAXI SOFA  
CANAPÉ 3 PLACES MAXI  
SOFÁ 3 PLAZAS MAXI  
3-SITZER-SOFA MAXI  
**L.246 x P.105 cm**

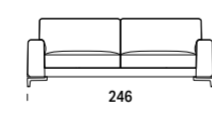

**COMPOSIZIONE 3 - LATERALE 3 POSTI LARGE + LATERALE ANGOLO QUADRO LARGE**  
ARRANGEMENT 3 - 3-SEATER LARGE SIDE ELEMENT + LARGE CORNER SIDE  
COMPOSITION 3 - CANAPÉ BÂTARD 3 PLACES LARGE + GRAND CÔTÉ D'ANGLE  
COMPOSICIÓN 3 - LATERAL 3 PLAZAS LARGE + LADO DE ESQUINA GRANDE  
KOMPOSITION 3 - SEITLICH 3 SITZE LARGE + LARGE ECKSEITE  
**L.288 x P.208 cm**

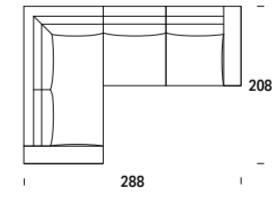

**COMPOSIZIONE 4 - LATERALE 3 POSTI LARGE + TERMINALE CON PEN. LARGE**  
ARRANGEMENT 4 - 3-SEATER LARGE SIDE ELEMENT + LARGE END ELEMENT W/PENINSULA  
COMPOSITION 4 - CANAPÉ BÂTARD 3 PLACES LARGE + TERMINAL A/PENINSULE LARGE  
COMPOSICIÓN 4 - LATERAL 3 PLAZAS LARGE + TERMINAL A/PENINSULA LARGE  
KOMPOSITION 4 - SEITLICH 3 SITZE LARGE + ABSCHLUSSELEMENT MIT HALBINSEL LARGE  
**L.288 x P.228 cm**

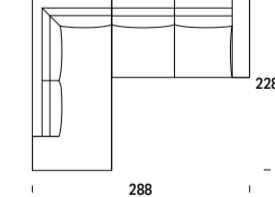

Angolo in tessuto e cordoncino coordinato o a contrasto / Fabric corner with matching contrasting border / Angle en tissu et cordon coordonné / Esquina de tela y cordón a juego o en contraste / Sitzecke aus Stoff mit farblich abgesetzter Bordüre oder Ton-in-Ton.



**CARBON LOOK LUCIDO**  
SHINING CARBON LOOK  
CARBON LOOK BRILLANT  
CARBON LOOK BRILLO  
CARBON-LOOK HOCHGLANZ

**A CONTRASTO**  
CONTRASTING COLOUR  
EN CONTRASTE  
EN CONTRASTE  
FARBBLICH ABGESETZT

**IN TINTA**  
PLAIN COLOUR  
TON SUR TON  
A JUEGO  
TON-IN-TON

**POGGIATESTA**  
HEADREST  
APPUI-TÊTE  
APOYACABEZA  
KOPFSTÜTZE

PER ALTRE MISURE CONSULTA IL LISTINO PROMOZIONALE COMPLETO A PAGINA 145 OPPURE ONLINE NELLA TUA AREA RISERVATA SU FELIS.IT / FOR OTHER MEASUREMENTS PLEASE SEE THE COMPLETE PROMOTIONAL PRICE-LIST ON PAGE 145 OR ONLINE IN YOUR RESERVED AREA AT FELIS.IT / POUR D'AUTRES MESURES CONSULTEZ LE TARIF COMPLET PROMOTIONNEL A LA PAGE 145 OU EN LIGNE DANS VOTRE ESPACE RÉSERVÉ SUR LE SITE FELIS.IT / PARA OTRAS MEDIDAS, CONSULTA LA LISTA COMPLETA DE PROMOCIONES EN LA PAGINA 145 O EN TU ÁREA RESERVADA DEL SITIO FELIS.IT / FÜR ANDERE GRÖSSEN KONSULTIEREN SIE BITTE DIE VOLLSTÄNDIGE PREISLISTE AUF SEITE 145 ODER ONLINE IN IHREM RESERVIERTEN BEREICH AUF FELIS.IT

# LIAM

**SOLUZIONE SALVASPAZIO / SPACE-SAVING SOLUTION**  
/ SOLUTION PEU ENCOMBRANTE / SOLUCIÓN DE  
AHORRO DE ESPACIO / PLATZSPARENDE LÖSUNG

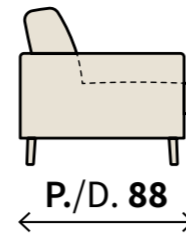

P./D. 88

## RIDOTTA PROFONDITÀ, COMFORT SORPRENDENTE

Liam risponde alla necessità di arredare spazi ristretti, senza rinunciare alla morbida comodità che tutti giustamente richiediamo al nostro divano. Il telaio ultra compatto, con profondità 88 cm, è studiato infatti per mantenere intatto lo spazio di seduta, garantendo così il meritato relax ovunque si desideri.

## REDUCED DEPTH, AMAZING COMFORT

Liam fulfils all furnishing requirements for small spaces without foregoing the soft comfort we rightly demand from our sofa. The ultra-compact, 88 cm deep frame has in fact been designed to maintain the seating space intact, thereby ensuring the relaxation you deserve wherever you place it.

## PROFONDEUR RÉDUITE, CONFORT SURPRENANT

Liam répond à la nécessité de décorer des espaces étroits, sans renoncer au confort souple que tout le monde recherche justement dans son canapé. Le châssis ultra compact, avec profondeur 88 cm, a été étudié en effet pour maintenir intact l'espace d'assise, en garantissant ainsi le relax bien mérité où que vous le désirez.

## PROFUNDIDAD REDUCIDA, COMODIDAD SORPRENDENTE

Liam responde a la necesidad de amueblar espacios pequeños, sin renunciar al mullido confort que todos exigimos, con razón, a nuestro sofá. De hecho, el armazón ultracompacto, con una profundidad de 88 cm, está diseñado para mantener intacto el espacio para sentarse, garantizando así el merecido descanso en cualquier lugar se coloque.

## GERINGERE SITZTIEFE, ÜBERRASCHENDER KOMFORT

Liam ist die Antwort, wenn es darum geht, kleinere Räume einzurichten, ohne auf weichen Komfort verzichten zu müssen, den wir alle zu Recht von unserem Sofa erwarten. Der sehr kompakte und nur 88cm tiefe Rahmen ist so konzipiert, dass die Sitzfläche nicht angetastet wird und somit wohlverdiente Entspannung garantiert, wo immer Sie es wünschen.



**2.998 €**

VALIDO PER CATEGORIA SUPER  
VALID FOR SUPER CATEGORY  
VALABLE POUR LA CATEGORIE SUPER  
VÁLIDO PARA LA CATEGORÍA SUPER  
GÜLTIG FÜR SUPER KATEGORIE

### ART. CM+GD / GS+MC

COMPOSIZIONE 2 - LATERALE 2 POSTI MISTI + CHAISE LONGUE MISTI  
ARRANGEMENT 2 - 2-SEATER MISTI SIDE ELEMENT + MISTI CHAISE LONGUE  
COMPOSITION 2 - CANAPÉ BÂTARD 2 PLACES MISTI + MÉRIDienne MISTI  
COMPOSICIÓN 2 - LATERAL 2 PLAZAS MISTI + CHAISE LONGUE MISTI  
KOMPOSITION 2 - SEITLICH 2 SITZE MISTI + CHAISELONGUE MISTI  
L.271 x P.160 cm



Gli alti piedini che sollevano il divano dal pavimento contribuiscono a rendere eleganti le linee di Liam. Sono disponibili sia in versione nero opaco che in versione satinata, per venire incontro alle varie esigenze estetiche.

The high feet, which raise the sofa from the floor, contribute to Liam's elegant design. These are available in both matte and satin-finished black to cater for a variety of aesthetic requirements.

Les petits pieds hauts qui soulèvent le canapé du sol contribuent à rendre les lignes de Liam élégantes. Ils sont disponibles tant en version noir opaque qu'en version satinée, pour satisfaire les différentes exigences esthétiques.

Las patas altas que levantan el sofá del suelo contribuyen a dar elegancia a las líneas de Liam. Están disponibles tanto en versión negra mate como en versión satinada, para responder a diversas exigencias estéticas.

Die hohen Füße, die das Sofa vom Boden abheben, tragen zur eleganten Linienführung von Liam bei. Sie sind sowohl in mattschwarzer als auch in satinierter Ausführung erhältlich, um diversen Vorlieben gerecht zu werden.





Diverse configurazioni, differenti modi di interpretare stile e benessere. Aggiungendo un elemento componibile si può creare, per esempio, un'ulteriore seduta o una chaise longue per distendere le gambe.

The various configurations interpret style and comfort in different ways. Add a modular element for example to create extra seating or a chaise longue for lounging on.

Des configurations différentes, des modes différents d'interpréter le style et le bien-être. En rajoutant un élément composable vous pouvez créer, par exemple, une assise supplémentaire ou une chaise longue pour allonger vos jambes.

Diferentes configuraciones, diferentes formas de interpretar el estilo y el bienestar. Añadiendo un elemento modular se puede crear, por ejemplo, un asiento adicional o una chaise longue para estirar las piernas.

Unterschiedliche Konfigurationen & unterschiedliche Arten, Stil und Wohlbefinden zu interpretieren. Durch Hinzufügen eines modularen Elements können Sie zum Beispiel einen zusätzlichen Sitzplatz oder eine Chaiselongue schaffen, um die Beine auszustrecken.

**STRUTTURA**

Struttura realizzata con masselli portanti in legno di abete massiccio di vari spessori, parti di tamponamento in fibra grezza e/o compensato. Fianchi in agglomerato di legno e/o multistrato di legno da 18 mm. Fibra grezza e agglomerato di legno in classe E1, pertanto a bassa emissione di formaldeide. Il telaio è rivestito con resinato da 200 gr. termoaccoppiato a vellutino 100% poliestere.

**IMBOTTITURA**

Cuscino seduta in poliuretano espanso indeformabile D27 M, il tutto rivestito con faldia termolegata da 300 gr. Cuscino schienale in espanso indeformabile D18 SS rivestito con faldia termolegata da 300 gr. Tamponi bracciolo in espanso indeformabile in varie densità D.21 - D27 M - D40 PK.

**MOLLEGGIO**

Realizzato con nastri elastici da 80 mm tesi meccanicamente, composti da fili di gomma ricoperti da filo di nylon avvolto a spirale.

**PIEDI**

In alluminio pressofuso lucidato meccanicamente con finitura acciaio satinato e nero opaco H 140 mm.

**FRAME**

Made of solid fir wood in various thicknesses. Reinforcement parts in wood fibre and/or plywood. Sides made of 18 mm particleboard and/or multi-layered wood. Wood fibre and particleboard Class E1 therefore low formaldehyde emissions. The frame is upholstered with 100% polyamide velveteen thermo-bonded to 200 g 100% polyester resin wadding.

**SPRINGING**

Made of 80 mm wide mechanically tensioned webbing composed of nylon strands wound into a spiral.

**PADDING**

Seat cushion made of non-deformable polyurethane foam D27 M covered in 300 g/sq. m thermo-bonded felt. Back cushion made of flexible foam D18 SS covered in 300 g/sq. m thermo-bonded felt. Armrest pads in non-deformable foam in various densities D.21 - D27 M - D40 PK.

**FEET**

Made of die-cast aluminium polished mechanically with a satinized steel and matt black finish H 140 mm.

**STRUCTURE**

Réalisée en bois massif de pin portant de différentes épaisseurs. Fileurs de remplissage en fibre brute et/ou contreplaqué. Côtés en aggloméré de bois et/ou multicouches de bois 18 mm. Fibre brute et aggloméré de bois en Classe E1, donc à basse émission de formaldéhydes. Le châssis est revêtu par du velours 100% polyamide couplé à chaud à de l'ouate résinée de 200 gr. 100% polyester.

**SUSPENSION**

Réalisée avec des bandes élastiques de 80 mm tendues mécaniquement, composées par des fils de gomme recouverts par du fil de nylon enroulé à spirale.

**REMBOURRAGE**

Coussin assise en expansé indéformable de polyuréthane D27 M, le tout revêtu en couche thermo-liée de 300 gr/mc. Coussin dossier en expansé flexible et indéformable de polyuréthane D18, revêtu en couche thermo-liée de 300 gr/mc. Les accoudoirs fileurs sont en expansé indéformable de polyuréthane de différentes densités D.21 - D27 M - D40 PK.

**PIEDS**

En aluminium moulés sous pression, mécaniquement, brillants avec finition en acier satiné et noir opaque H. 140 mm.

**ESTRUCTURA**

Realizada con armazón de madera maciza de abeto de distintos espesores. Partes de taponado en fibra bruta y/o madera contrachapada. Costados laterales de aglomerado y/o madera contrachapada de 18 mm. La fibra bruta y la madera aglomerada pertenecen a la clase E1, es decir de baja emisión de formaldehído. El armazón está revestido con velludillo 100% poliámda, acoplado térmicamente con guata resinada 100% poliéster de 200 gramos.

**SISTEMA DE SUSPENSIÓN**

Realizado con cinchas de 80mm mm, tensadas mecánicamente, compuestas por hilos de nylon envueltas en forma de espiral.

**RELLENO**

Cojín del respaldo en espuma de poliuretano indeformable D27 M, recubierta de capa ligada térmicamente de 300 g/m2. Cojín del respaldo en espuma de poliuretano flexible e indeformable D18, recubierta de capa ligada térmicamente de 300 g/m2. Apoyabrazos de taponado en espuma de poliuretano indeformable en varias densidades D.21 - D27 M - D40 PK.

**PATAS**

De aluminio fundido a presión, lustrado mecánicamente con acabado de acero satinado y negro mate de 140 mm de altura.

**KORPUS**

Aus massivem Tannenholz in verschiedenen Stärken, Füllungen aus Rohfaser und/oder Sperrholz. Seiten aus 18 mm Spanplatte. Alles entspricht der Klasse E1, also mit geringer Formaldehydabgabe. All dies ist mit Samt aus 100% Polyamid bezogen, der mit Schaumstoff und/oder gehärtetem Material zu 200 g heiß aufkaschiert wurde, der bzw. das wiederum auf Samt aus 100% Polyesterfaser heiß aufkaschiert wurde.

**POLSTERUNG**

Sitzkissen aus formstabilem Polyurethanschaum D27 M, verkleidet mit einer heiß verbundenen Schicht zu 300g. Rückenissen aus formstabilem Polyurethanschaum D18 SS, verkleidet mit einer heiß verbundenen Schicht zu 300g. Armlehnenpolster aus formstabilem Polyurethan verschiedener Dichte D.21 - D27 M - D40 PK.

**FEDERUNG**

Besteht aus elastischen, mechanisch gespannten 80mm breiten Gurten, die aus Gummifäden bestehen, die mit spiralförmig gewickelten Nylonfäden ummantelt sind.

**FÜSSE**

Füße H14 aus druckgegossenem Metall. Finish: Mattschwarz; Satiniert.

LE COMPOSIZIONI PIÙ RICHIESTE / MOST POPULAR ARRANGEMENTS / LES COMPOSITIONS PLUS DEMANDÉES / LAS COMPOSICIONES MÁS SOLICITADAS / DIE MEISTGEFRAGTEN KOMPOSITIONEN. | PREZZO VALIDO PER CATEGORIA SUPER / PRICE APPLICABLE FOR SUPER CATEGORY / PRIX VALABLE POUR CATÉGORIE SUPER / PRECIO VÁLIDO PARA LA CATEGORÍA SUPER / PREIS FÜR DIE KATEGORIE SUPER.

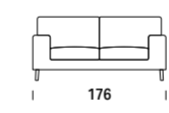
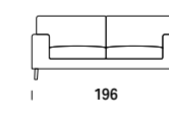
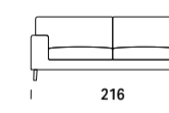
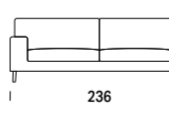
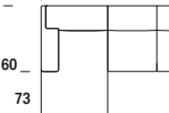
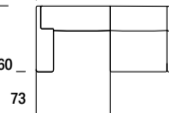
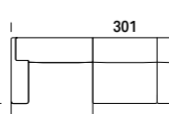
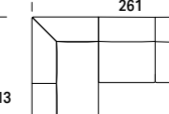
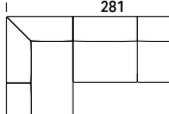
<p><b>ART. 02</b></p> <p><b>1.573 €</b></p> <p><b>DIVANO 2 POSTI SMALL</b> 2-SEATER SMALL SOFA CANAPÉ 2 PLACES SMALL SOFÁ 2 PLAZAS SMALL 2-SITZER-SOFA SMALL L.176 x P.88 cm</p> 	<p><b>ART. 20</b></p> <p><b>1.738 €</b></p> <p><b>DIVANO 2 POSTI MISTI</b> 2-SEATER MISTI SOFA CANAPÉ 2 PLACES MISTI SOFÁ 2 PLAZAS MISTI 2-SITZER-SOFA MISTI L.196 x P.88 cm</p> 	<p><b>ART. 03</b></p> <p><b>1.832 €</b></p> <p><b>DIVANO 3 POSTI LARGE</b> 3-SEATER LARGE SOFA CANAPÉ 3 PLACES LARGE SOFÁ 3 PLAZAS LARGE 3-SITZER-SOFA LARGE L.216 x P.88 cm</p> 
<p><b>ART. 05</b></p> <p><b>1.909 €</b></p> <p><b>DIVANO 3 POSTI BIG</b> 3-SEATER BIG SOFA CANAPÉ 3 PLACES BIG SOFÁ 3 PLAZAS BIG 3-SITZER-SOFA BIG L.236 x P.88 cm</p> 	<p><b>ART. CS+2D / 2S+CD</b></p> <p><b>2.800 €</b></p> <p><b>COMPOSIZIONE 1 - LATERALE 2 POSTI SMALL + CHAISE LONGUE SMALL</b> ARRANGEMENT 1 - 2-SEATER SMALL SIDE ELEMENT + SMALL CHAISE LONGUE COMPOSITION 1 - CANAPÉ BÂTARD 2 PLACES SMALL + MÉRIDIENNE SMALL COMPOSICIÓN 1 - LATERAL 2 PLAZAS SMALL + CHAISE LONGUE SMALL KOMPOSITION 1 - SEITLICH 2 SITZE SMALL + CHAISELONGUE SMALL L.241 x P.160 cm</p> 	<p><b>ART. CM+GD / GS+MC</b></p> <p><b>2.998 €</b></p> <p><b>COMPOSIZIONE 2 - LATERALE 2 POSTI MISTI + CHAISE LONGUE MISTI</b> ARRANGEMENT 2 - 2-SEATER MISTI SIDE ELEMENT + MISTI CHAISE LONGUE COMPOSITION 2 - CANAPÉ BÂTARD 2 PLACES MISTI + MÉRIDIENNE MISTI COMPOSICIÓN 2 - LATERAL 2 PLAZAS MISTI + CHAISE LONGUE MISTI KOMPOSITION 2 - SEITLICH 2 SITZE MISTI + CHAISELONGUE MISTI L.271 x P.160 cm</p> 
<p><b>ART. CL+3D / 3S+LC</b></p> <p><b>3.158 €</b></p> <p><b>COMPOSIZIONE 3 - LATERALE 3 POSTI LARGE + CHAISE LONGUE LARGE</b> ARRANGEMENT 3 - 3-SEATER LARGE SIDE ELEMENT + LARGE CHAISE LONGUE COMPOSITION 3 - CANAPÉ BÂTARD 3 PLACES LARGE + MÉRIDIENNE LARGE COMPOSICIÓN 3 - LATERAL 3 PLAZAS LARGE + CHAISE LONGUE LARGE KOMPOSITION 3 - SEITLICH 3 SITZE LARGE + CHAISELONGUE LARGE L.301 x P.160 cm</p> 	<p><b>ART. PS+GD / GS+PD</b></p> <p><b>3.394 €</b></p> <p><b>COMPOSIZIONE 4 - LATERALE 2 POSTI MISTI + TERMINALE CON PEN. SMALL</b> ARRANGEMENT 4 - 2-SEATER MISTI SIDE ELEMENT + SMALL END ELEMENT W/PENINSULA COMPOSITION 4 - CANAPÉ BÂTARD 2 PLACES MISTI + TERMINAL A/PENINSULE SMALL COMPOSICIÓN 4 - LATERAL 2 PLAZAS MISTI + TERMINAL C/PENÍNSULA SMALL KOMPOSITION 4 - SEITLICH 2 SITZE MISTI + ABSCHLUSSSELEMENT MIT HALB. SMALL L.261 x P.213 cm</p> 	<p><b>ART. PS+3D / 3S+PD</b></p> <p><b>3.477 €</b></p> <p><b>COMPOSIZIONE 5 - LATERALE 3 POSTI LARGE + TERMINALE CON PEN. SMALL</b> ARRANGEMENT 5 - 3-SEATER LARGE SIDE ELEMENT + SMALL END ELEMENT W/PENINSULA COMPOSITION 5 - CANAPÉ BÂTARD 3 PLACES LARGE + TERMINAL A/PENINSULE SMALL COMPOSICIÓN 5 - LATERAL 3 PLAZAS LARGE + TERMINAL C/PENÍNSULA SMALL KOMPOSITION 5 - SEITLICH 3 SITZE LARGE + ABSCHLUSSSELEMENT MIT HALB. SMALL L.281 x P.213 cm</p> 

PER ALTRE MISURE CONSULTA IL LISTINO PROMOZIONALE COMPLETO A PAGINA 150 OPPURE ONLINE NELLA TUA AREA RISERVATA SU FELIS.IT / FOR OTHER MEASUREMENTS PLEASE SEE THE COMPLETE PROMOTIONAL PRICE-LIST ON PAGE 150 OR ONLINE IN YOUR RESERVED AREA AT FELIS.IT / POUR D'AUTRES MESURES CONSULTEZ LE TARIF COMPLET PROMOTIONNEL À LA PAGE 150 OU EN LIGNE DANS VOTRE ESPACE RÉSERVÉ SUR LE SITE FELIS.IT / PARA OTRAS MEDIDAS, CONSULTA LA LISTA COMPLETA DE PROMOCIONES EN LA PAGINA 150 O EN TU ÁREA RESERVADA DEL SITIO FELIS.IT / FÜR ANDERE GRÖSSEN KONSULTIEREN SIE BITTE DIE VOLLSTÄNDIGE PREISLISTE AUF SEITE 150 ODER ONLINE IN IHREM RESERVIERTEN BEREICH AUF FELIS.IT

# YOUNG

## SEDESI SU UNA NUVOLA

Young è un nuovo concetto di divano, ispirato ai principi di leggerezza, versatilità e sostenibilità. Il fulcro dell'innovazione è nel telaio in betulla multistrato, forato per assicurare un'aerazione costante.

## SITTING ON A CLOUD

Young is a new concept sofa that draws its inspiration from the principles of levity, versatility and sustainability. At the core of its innovation is the multilayered birchwood frame, which is perforated to ensure constant aeration.

## S'ASSOIR SUR UN NUAGE

Young est un nouveau concept de divan, inspiré aux principes de légèreté, versatilité et soutenabilité. Le fulcre de l'innovation est dans le châssis en multicouches de bouleau, percé pour assurer un'aération constante.

## SENTARSE EN UNA NUBE

Young es un nuevo concepto de sofá, inspirado en los principios de ligereza, versatilidad y sostenibilidad. El núcleo de la innovación es el armazón de abedul contrachapado, perforado para garantizar una aireación constante.

## AUF EINER WOLKE SITZEN

Young ist ein neues Sofakonzept, das sich an den Prinzipien der Leichtigkeit, Vielseitigkeit und Nachhaltigkeit orientiert. Das Herzstück der Innovation ist der Rahmen aus mehrschichtigem Birkenholz, der für eine konstante Belüftung perforiert ist.



Lo spessore dei braccioli e i generosi cuscini a doppia densità amplificano l'approccio total relax di Young, per soffici momenti di quiete.

The thick armrests and generous dual-density cushions amplify Young's approach to total relaxation, for soft moments of peace and quiet

L'épaisseur des accoudoirs et les coussins généreux à double densité amplifient l'approche au total relax de Young, pour des moments doux de tranquillité.

El grosor de los apoyabrazos y los generosos cojines de doble densidad amplifican el enfoque de relajación total de Young, para lograr suaves momentos de tranquilidad.

Die breiten Armlehnen und die üppigen Kissen mit doppelter Dichte unterstreichen den entspannenden Wesenszug von Young, der für sanfte Momente der Ruhe steht





Il taglio sartoriale di Young è reso evidente dai diversi rivestimenti e finiture disponibili.

Young's tailored cut is emphasised by the different upholsteries and finishes available.

La coupe vestimentaire de Young est mise en évidence par les différents revêtements et finitions disponibles.

El corte artesanal de Young resalta gracias a los distintos tapizados y acabados disponibles.

Der maßgeschneiderte Charakter von Young wird auch durch die verschiedenen, erhältlichen Bezüge und Finishes deutlich.



<b>1.506 €</b>	<b>ART. 01</b>
<b>VALIDO PER CATEGORIA SUPER</b> VALID FOR SUPER CATEGORY VALABLE POUR LA CATEGORIE SUPER VÁLIDO PARA LA CATEGORÍA SUPER GÜLTIG FÜR SUPER KATEGORIE	<b>POLTRONA</b> ARMCHAIR FAUTEUIL SILLÓN SESSEL <b>L.90 x P.87 cm</b>

Scegli tra tante composizioni per ogni tipologia di spazio, dagli elementi singoli all'accogliente penisola.

Choose between the wide variety of arrangements for every type of space, from individual sections to the comfy chaise longue.

Choisissez parmi les nombreuses compositions pour chaque typologie d'espace, des éléments individuels à la péninsule accueillante.

Elige entre una variedad de composiciones para cada tipo de espacio, desde los elementos individuales hasta la acogedora península.

Wählen Sie je nach dem bei Ihnen zur Verfügung stehenden Platz die gewünschte Komposition aus, von den einzelnen Elementen bis hin zur gemütlichen Halbinsel.





Il telaio in multistrato di legno di betulla è l'elemento caratterizzante del divano. Associa una grande leggerezza e flessibilità ad un'ottima resistenza. La particolare foratura consente un'aerazione costante per l'igiene e la manutenzione. Inoltre, Young è disassemblabile nelle sue parti materiche principali e utilizza solo fissaggi meccanici. Per questo i materiali utilizzati sono tutti per lo più riciclabili.

The multilayer birch wood frame is the key element of the sofa. It combines extreme light weight and flexibility with great resistance. The special perforations provide constant ventilation for hygiene and maintenance. Moreover, Young can be disassembled into its main parts and only uses mechanical fixing methods. For this reason most of the materials used are recyclable.

L'armature multicouche en bois de bouleau caractérise ce canapé. Il associe une grande légèreté et flexibilité à une excellente résistance. Le perçage particulier permet une constante aération pour une meilleure hygiène et un entretien facilité. De plus, les principales parties de Young peuvent être démontées grâce à des fixations mécaniques permettant donc aux matériaux utilisés d'être pour la plupart recyclés.

El bastidor en madera contrachapada de abedul es el elemento que caracteriza el sofá. Combina una gran ligereza y flexibilidad con una excelente resistencia. La perforación especial permite una ventilación constante para la higiene y el mantenimiento. Además, se pueden desmontar las principales partes matéricas de Young que utiliza únicamente fijaciones mecánicas. Por esta razón, todos los materiales utilizados son en su mayoría reciclables.

Der Rahmen aus Birkenperholz ist das charakteristische Merkmal des Sofas. Es verbindet große Leichtigkeit und Flexibilität mit ausgezeichneter Festigkeit. Die spezielle Perforation ermöglicht eine ständige Belüftung, ein großer Pluspunkt in puncto Hygiene und Pflege. Darüber hinaus kann Young in seine Hauptbestandteile zerlegt werden und nutzt nur mechanische Befestigungen. Aus diesem Grund sind die verwendeten Materialien größtenteils recycelbar.

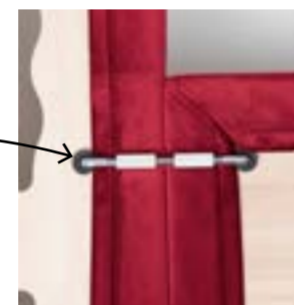

Un pratico sistema di aggancio consente un semplice assemblaggio dei vari elementi.

A practical coupling system allows the various elements to be easily assembled.

Un système pratique de fixation permet d'assembler facilement les différents éléments.

Un práctico sistema de enganche permite un montaje sencillo de los diferentes elementos.

Ein praktisches Einrastsystem gestattet einen problemlosen Zusammenbau der diversen Elemente.



Il cuscino della seduta è amovibile e ritorna facilmente in posizione grazie ad un pratico innesto posto alla base.

The seat cushion is removable and easily clicks back into position thanks to a practical slot located on the base.

Le coussin du siège est amovible et revient facilement en position grâce à un mécanisme de raccordement pratique situé à la base.

El cojín del asiento es extraíble y vuelve fácilmente a su posición gracias a un práctico empalme en la base.

Das Sitzkissen ist abnehmbar und kehrt leicht wieder in seine Position zurück, und zwar dank einer praktischen Einkupplung an der Basis.



La barra in metallo, posta sotto la base in multistrato, garantisce stabilità e sostegno alla struttura del divano.

The metal bar placed under the plywood base ensures stability and support for the sofa frame.

La barre en métal, située sous la base multicouche, garantit stabilité et support à la structure du canapé.

La barra metálica, colocada debajo de la base en contrachapado, garantiza la estabilidad y el apoyo a la estructura del sofá.

Die Metallstange, die sich unter der Sperrholzplatte befindet, die als Basis fungiert, sorgt für Stabilität und Halt der Sofastruktur.



CROMO  
CHROME  
CHROME  
CROMO  
CHROM

NERO GOFRATO  
BLACK EMBOSSED  
NOIR GAUFRE  
NEGRO GOFRADO  
SCHWARZ GEPRÄGT

Piedini in acciaio pressofuso H 140 mm, disponibili in cromo o nero gofrato.

Die-cast steel feet H 140 mm, available in chrome or black embossed.

Petits pieds en acier moulé sous pression H. 140 mm, disponibles en chrome ou en noir gaufré.

Patas de acero fundido a presión de 140 mm de altura, disponibles en cromo o en negro gofrado.

Füße aus druckgegossenem Stahl, erhältlich mit dem Finish Chrom oder Schwarz geprägt.

**STRUTTURA**  
Bracciolo e schienale in agglomerato di legno a bassa emissione di formaldeide con parti di tamponamento in fibra di legno e massello in abete, fissato tramite bulloni al pannello base, predisposto con forature atte a ricevere cuscini e bracciacioli.  
Pannello in multistrato di betulla (spessore mm. 30) con traforature che consentono lo scarico di umidità e facilitano il riciclo d'aria delle cucinature.  
Sul pannello è applicata, mediante bulloni passanti, una barra in metallo verniciato atta a rafforzare la base, evitando l'applicazione del piedino centrale.

**IMBOTTITURA**  
Tutte le imbottiture sono realizzate con poliuretani indeformabili privi di sostanze SVHC, certificate non tossiche.  
Cuscini seduta in poliuretano espanso indeformabile a doppia densità D32-D20, cuscini schienale in D18S; bracciacioli in D30. Tutto rivestito in falda da 300 gr termocoopata ad agguaglio in poliestere 100%, rivestiti con cuffia fissata alla struttura in resina di poliestere 100% accoppiata a vellutino poliestere 100%.

**PIEDI**  
In alluminio pressofuso H 140 mm disponibile nelle seguenti finiture: cromo, nero gofrato. Completo di gommini antiscivolo.

**FRAME**  
Armrest and backrest frame made of low formaldehyde emission particleboard. Reinforcement parts made of wood fibre and solid fir wood bolted to the base panel perforated to house the cushions and armrests. Multi-layered birch panel (30 mm thick) with perforations to remove humidity and facilitate air circulation in the cushions. A painted metal bar bolted to the panel is designed to reinforce the base, avoiding the need for a central leg.

**PADDING**  
All the padding is made of non-deformable polyurethanes free of SVHC substances, certified to be non-toxic. Seat cushions made of non-deformable D32-D20S double density polyurethane foam; back cushions made of D18S; armrests made of D30. All covered in a 300 g layer thermo-bonded to 100% polyester needle-punched fabric, covered with 100% polyester resin cover fixed to the structure bonded to 100% polyester velveteen.

**FEET**  
Die-cast H 140 mm aluminium feet available in the following finishes: chrome, black embossed. Complete with non-slip rubber pads.

**STRUCTURE**  
Structure accouoir et dossier en agglomeré de bois à basse émission de formaldehydes avec fileurs de remplissage en bois et pin massif, fixé par des écrous au panneau de base, préparé avec des fors prêts à accueillir des coussins et des accouoirs. Panneau en multicouches de bouleau (épaisseur 30 mm.) avec des fors qui permettent l'évacuation de l'humidité et qui facilitent le recyclage de l'air des coussins. Sur le panneau est fixée, grâce à des écrous passants, une barre de métal vernie pour renforcer la base, en évitant l'application du pied central.

**REMBOURRAGE**  
Tous les rembourrages sont réalisés en expansé indéformable de polyuréthane sans substances SVHC, certifiés non toxiques. Coussins assise en expansé indéformable de polyuréthane à double densité D32-D20S; coussins dossier sont en expansé de polyuréthane D18S; accouoirs en D30. Le tout revêtu en couche de 300gr couplée à chaud avec du 100% polyester touffeté, revêtus avec coiffe fixée à la structure en résine de polyester 100% couplée à du velours 100% polyester.

**PIEDS**  
Pieds en aluminium moulé sous pression H. 140 mm disponibles dans les finitions suivantes: chrome, noir gaufré. Complet de caoutchouc antidérapant.

**ESTRUCTURA**  
Estructura del apoyabrazos y respaldo en madera aglomerada de baja emisión de formaldehído. Partes de taponado en fibra de madera maciza de abeto, fijado mediante pernos al tablero de base, preparado con perforaciones idóneas a recibir cojines y apoyabrazos. Tablero de contrachapado de abedul (grosor 30 mm) con perforaciones que facilitan la descarga de humedad y la recirculación del aire entre los cojines. En el tablero se aplica una barra de metal pintado mediante pernos pasantes, idónea a reforzar la base para evitar la aplicación de una pata central.

**RELLENO**  
Todos los rellenos están realizados con espumas de poliuretano indeformables sin sustancias SVHC, certificadas no tóxicas. Cojines del asiento en espuma de poliuretano indeformable de doble densidad D32 y D20S; cojines del respaldo D18S, apoyabrazos en D30. Todo revestido con capa de 300 gramos acoplada térmicamente con filtro agujado 100% poliéster, recubiertos con revestimiento fijado a la estructura en resina 100% poliéster acoplada al velludillo 100% poliéster.

**PATAS**  
Patatas de aluminio fundido a presión 140 mm de altura disponibles en los siguientes acabados: cromo, negro gofrado. Completas con tapones de goma antideslizantes.

**KORPUS**  
Armlehne und Rückenlehne aus Holzagglomerat mit geringen Formaldehyd-Emissionen und Füllungsteilen aus Holzfasern und massiver Fichte, mit der Bodenplatte verschraubt, vorgebohrt zur Aufnahme von Kissen und Armlehnen. Mehrschichtige Platte aus Birkenperholz (30 mm dick) mit Bohrungen, damit die Feuchtigkeit entweichen kann und die Luftzirkulation der Kissen erleichtert wird. Eine lackierte Metallstange wird mit Hilfe von Durchgangsschrauben an der Platte angebracht, wodurch das Anbringen des zentralen Fußes vermieden wird.

**POLSTERUNG**  
Alle Polsterungen bestehen aus nicht verformbarem Polyurethanen, die frei von SVHC-Stoffen sind und als ungiftig zertifiziert wurden. Sitzkissen aus nicht verformbarem Polyurethanschaum mit doppelter Dichte D32-D20S, Rückenkissen in D18S; Armlehnen in D30. Alle sind mit 300 g thermogekoppeltem Polyester-Nadelfilz (100 %) gepolstert und mit einem an der Struktur befestigten Bezug aus Polyesterharz (100 %) und Polyestersamt (100 %) überzogen.

**FÜSSE**  
Füße H 140 mm aus Metalldruckguss ist in den folgenden Ausführungen erhältlich: Chrom, schwarz geprägt. Komplet mit rutschfesten Gummipads ausgestattet.

LE COMPOSIZIONI PIÙ RICHIESTE / MOST POPULAR ARRANGEMENTS / LES COMPOSITIONS PLUS DEMANDÉES / LAS COMPOSICIONES MÁS SOLICITADAS / DIE MEISTGEFRAGTEN KOMPOSITIONEN. | PREZZO VALIDO PER CATEGORIA SUPER / PRICE APPLICABLE FOR SUPER CATEGORY / PRIX VALABLE POUR CATÉGORIE SUPER / PRECIO VÁLIDO PARA LA CATEGORÍA SUPER / PREIS FÜR DIE KATEGORIE SUPER.

<b>ART. 01</b>	<b>1.506 €</b>	<b>ART. 02</b>	<b>2.314 €</b>	<b>ART. 20</b>	<b>2.414 €</b>
----------------	----------------	----------------	----------------	----------------	----------------

POLTRONA ARMCHAIR FAUTEUIL SILLÓN SESSL L.90 x P.87 cm

DIVANO 2 POSTI SMALL 2-SEATER SMALL SOFA CANAPÉ 2 PLACES SMALL SOFÁ 2 PLAZAS SMALL 2-SITZER-SOFA SMALL L.172 x P.97 cm

DIVANO 2 POSTI MIDI 2-SEATER MIDI SOFA CANAPÉ 2 PLACES MIDI SOFÁ 2 PLAZAS MIDI 2-SITZER-SOFA MIDI L.192 x P.97 cm

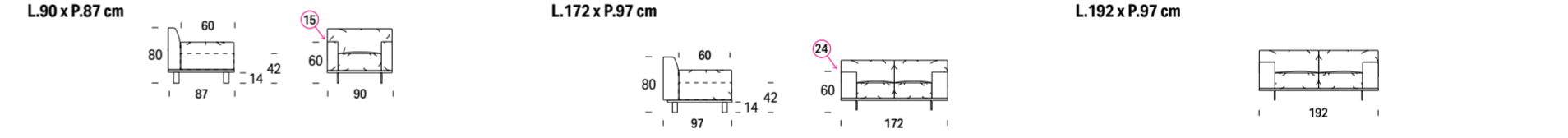

<b>ART. 03</b>	<b>2.582 €</b>	<b>ART. 05</b>	<b>2.694 €</b>	<b>ART. 07</b>	<b>2.788 €</b>
----------------	----------------	----------------	----------------	----------------	----------------

DIVANO 3 POSTI LARGE 3-SEATER LARGE SOFA CANAPÉ 3 PLACES LARGE SOFÁ 3 PLAZAS LARGE 3-SITZER-SOFA LARGE L.212 x P.97 cm

DIVANO 3 POSTI BIG 3-SEATER BIG SOFA CANAPÉ 3 PLACES BIG SOFÁ 3 PLAZAS BIG 3-SITZER-SOFA BIG L.232 x P.97 cm

DIVANO 3 POSTI MAXI 3-SEATER MAXI SOFA CANAPÉ 3 PLACES MAXI SOFÁ 3 PLAZAS MAXI 3-SITZER-SOFA MAXI L.252 x P.97 cm

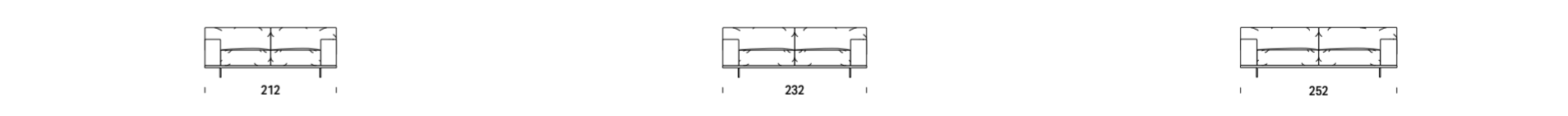

<b>ART. CM+GD / GS+MC</b>	<b>4.210 €</b>	<b>ART. CL+3D / 3S+LC</b>	<b>4.544 €</b>
---------------------------	----------------	---------------------------	----------------

COMPOSIZIONE 1 - LATERALE 2 POSTI MIDI + CHAISE LONGUE MIDI ARRANGEMENT 1 - 2-SEATER MIDI SIDE ELEMENT + CHAISE LONGUE MIDI COMPOSITION 1 - CANAPÉ BÂTARD 2 PLACES MIDI + MÉRIDIENNE MIDI COMPOSICIÓN 1 - LATERAL 2 PLAZAS MIDI + CHAISE LONGUE MIDI KOMPOSITION 1 - SEITLICH 2 SITZE MIDI + CHAISELONGUE MIDI L.262 x P.167 cm

COMPOSIZIONE 2 - LATERALE 3 POSTI LARGE + CHAISE LONGUE LARGE ARRANGEMENT 2 - 3-SEATER LARGE SIDE ELEMENT + CHAISE LONGUE LARGE COMPOSITION 2 - CANAPÉ BÂTARD 3 PLACES LARGE + MÉRIDIENNE LARGE COMPOSICIÓN 2 - LATERAL 3 PLAZAS LARGE + CHAISE LONGUE LARGE KOMPOSITION 2 - SEITLICH 3 SITZE LARGE + CHAISELONGUE LARGE L.292 x P.167 cm

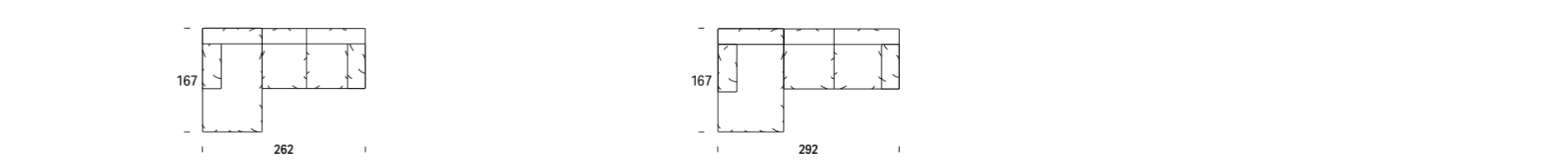

PER ALTRE MISURE CONSULTA IL LISTINO PROMOZIONALE COMPLETO A PAGINA 155 OPPURE ONLINE NELLA TUA AREA RISERVATA SU FELIS.IT / FOR OTHER MEASUREMENTS PLEASE SEE THE COMPLETE PROMOTIONAL PRICE-LIST ON PAGE 155 OR ONLINE IN YOUR RESERVED AREA AT FELIS.IT / POUR D'AUTRES MESURES CONSULTEZ LE TARIF COMPLET PROMOTIONNEL À LA PAGE 155 OU EN LIGNE DANS VOTRE ESPACE RÉSERVÉ SUR LE SITE FELIS.IT / PARA OTRAS MEDIDAS, CONSULTA LA LISTA COMPLETA DE PROMOCIONES EN LA PAGINA 155 O EN TU ÁREA RESERVADA DEL SITIO FELIS.IT / FÜR ANDERE GRÖSSEN KONSULTIEREN SIE BITTE DIE VOLLSTÄNDIGE PREISLISTE AUF SEITE 155 ODER ONLINE IN IHREM RESERVIERTEN BEREICH AUF FELIS.IT

# BLOOM

## IL BENESSERE HA UN'ANIMA DINAMICA

Con Bloom la zona living è sempre in movimento, come te. Grazie alla concezione modulare puoi sperimentare la massima libertà di arredamento e di composizione, adattando il divano che preferisci alle tue esigenze.

## THE DYNAMIC SOUL OF FEELING GOOD

Bloom sets your living room in continuous motion, just like you. The modular concept allows maximum freedom to furnish and arrange space by adapting your favourite sofa to suit your requirements.

## LE BIEN-ÊTRE POSSÈDE UNE ÂME DYNAMIQUE

Avec Bloom la zone salon est toujours en mouvement, comme vous. Grâce à la conception modulaire vous pouvez expérimenter une liberté maximale dans la décoration et la composition, en adaptant selon vos exigences le canapé que vous préférez.

## EL BIENESTAR TIENE UN ALMA DINÁMICA

Con Bloom la zona de estar está siempre en movimiento, como tú. Gracias al concepto modular, podrás experimentar con la máxima libertad de amueblamiento y composición, adaptando tu sofá preferido a tus necesidades.

## WOHLBEFINDEN HAT EINE DYNAMISCHE SEELE

Mit Bloom ist der Wohnbereich immer in Bewegung, genauso wie Sie. Dank des modularen Konzepts können Sie bei der Einrichtung und Zusammenstellung beliebig experimentieren und das Sofa an Ihre Bedürfnisse anpassen.

**1.625 €**

VALIDO PER CATEGORIA SUPER  
VALID FOR SUPER CATEGORY  
VALABLE POUR LA CATEGORIE SUPER  
VÁLIDO PARA LA CATEGORÍA SUPER  
GÜLTIG FÜR SUPER KATEGORIE

### ART. 07

DIVANO 3 POSTI MAXI  
3-SEATER MAXI SOFA  
CANAPÉ 3 PLACES MAXI  
SOFÁ 3 PLAZAS MAXI  
3-SITZER-SOFA MAXI  
L.249 x P.97 cm



**325 €**

VALIDO PER CATEGORIA SUPER  
VALID FOR SUPER CATEGORY  
VALABLE POUR LA CATEGORIE SUPER  
VÁLIDO PARA LA CATEGORÍA SUPER  
GÜLTIG FÜR SUPER KATEGORIE

### ART. PP

POGGIAPIEDI  
FOOTREST  
REPOSE-PIEDS  
REPOSAPIÉS  
FÜSSSTÜTZE  
L.52 x P.52 cm



Agganciando il pouf a destra o a sinistra, ottieni una rilassante chaise longue reversibile.

Attach the pouf to the right or left to create a relaxing reversible chaise longue.

En accrochant le pouf à droite ou à gauche, vous obtenez une chaise longue réversible confortable.

Fijando el pouf a la derecha o a la izquierda, obtienes una relajante chaise longue reversible.

Wenn Sie den Sitzpuff rechts oder links einrasten, erhalten Sie eine entspannende, umkehrbare Chaiselongue.

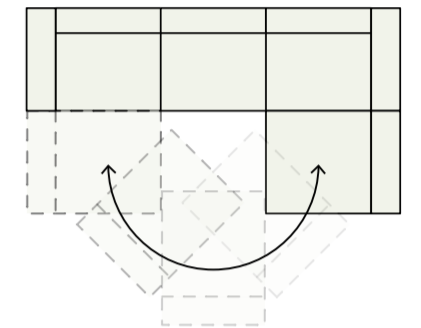

**2.225 €**

VALIDO PER CATEGORIA SUPER  
VALID FOR SUPER CATEGORY  
VALABLE POUR LA CATEGORIE SUPER  
VÁLIDO PARA LA CATEGORÍA SUPER  
GÜLTIG FÜR SUPER KATEGORIE

### ART. 07 + NL

COMPOSIZIONE 2 - DIVANO 3 POSTI MAXI + TERMINALE ANTERIORE LARGE  
ARRANGEMENT 2 - 3-SEATER MAXI SOFA + FRONT LARGE END ELEMENT  
COMPOSITION 2 - CANAPÉ 3 PLACES MAXI + TERMINAL AVANT LARGE  
COMPOSICIÓN 2 - SOFÁ 3 PLAZAS MAXI + TERMINAL ANTERIOR LARGE  
KOMPOSITION 2 - 3-SITZER-SOFA MAXI + ABSCHLUSSELEMENT VORNE LARGE  
L.249 x P.182 cm





**2.865 €**

**VALIDO PER CATEGORIA SUPER**  
VALID FOR SUPER CATEGORY  
VALABLE POUR LA CATEGORIE SUPER  
VÁLIDO PARA LA CATEGORÍA SUPER  
GÜLTIG FÜR SUPER KATEGORIE

**ART. QP + 3D / 3S + PQ**

**COMPOSIZIONE 3 - DIVANO LATERALE 3P LARGE + LATERALE ANGOLO QUADRO C/PENISOLA**  
ARRANGEMENT 3 - 3-SEATER LARGE SIDE ELEMENT + SQUARE CORNER SIDE ELEMENT W/PENINSULA  
COMPOSITION 3 - CANAPÉ BÂTARD 3 PLACES LARGE + CANAPÉ BÂTARD ANGLE ROND A/PENINSULE  
COMPOSICIÓN 3 - LATERAL 3 PLAZAS LARGE + LATERAL ESQUINA CUADRADA C/PENINSULA  
KOMPOSITION 3 - SEITLICH 3 SITZE LARGE + SEITLICH QUADRATISCHE ECKE M.HALBINSEL

**L.269 x P.203 cm**

**STRUTTURA**

Realizzata con masselli di legno di abete massiccio di vari spessori, parti di tamponamento in fibra grezza e/o compensato di pino; fianchi in agglomerato di legno a bassa emissione di formaldeide (appartenente alla classe E1), il tutto rivestito con vellutino 100% poliammide termoaccoppiato ad espanso e/o ovatta in fibra di poliestere 100%.

**IMBOTTITURA**

Cuscino seduta in espanso indeformabile D30 rivestito in resinato di 100% poliestere da 150 gr. Cuscino schienale e poggiatesta in espanso indeformabile D16 morbido rivestito in 100% resinato da 150 gr. Bracciolo e parti di tamponamento in espanso indeformabile D30.

**MOLLEGGIO**

Realizzato con nastri elastici composti da filo di gomma ricoperti da filo di nylon avvolto a spirale da 80 mm, tesi meccanicamente.

**PIEDI**

Piede in ABS nero da H 40 mm, non visibile.

**FRAME**

Made of solid fir in various thicknesses. Reinforcement parts in poplar wood fibre and/or plywood. Sides made of low formaldehyde emissions particleboard (Class E1), all covered in 100% polyamide velveteen thermo-bonded to 100% polyester foam and/or wadding.

**PADDING**

Seat cushion made of D30 non-deformable foam covered in 100% 150 g polyester resin. Back cushion and lumbar cushion made of soft D16 non-deformable foam covered in 100% 150 g resin. Armrest and reinforcement parts made of D30 non-deformable foam.

**SPRINGING**

Made of 80 mm wide elasticated webbing composed of nylon covered rubber strands wound into a spiral, tensioned mechanically.

**FEET**

Black ABS plastic feet H 40 mm, not visible.

**STRUCTURE**

Réalisée en bois de pin massif de différentes épaisseurs. Fileurs de remplissage en fibre brute et/ou contreplaqué de peuplier. Côtés en aggloméré de bois à basse émission de formaldéhydes (appartenant à la Classe E1). Le tout revêtu par du velours 100% en polyamide couplé à chaud à de l'expansé et/ou ouate en fibre de polyester 100%.

**REMBOURRAGE**

Coussin d'assise en expansé indéformable de polyuréthane D30 revêtu en résine 100% polyester de 150 gr. Coussin dossier et appuie-tête en expansé indéformable de polyuréthane D16 souple revêtu en résine 100% polyester de 150 gr. Accoudoirs et fileurs de remplissage en expansé indéformable de polyuréthane D30.

**SUSPENSION**

Réalisée avec des bandes élastiques de 80 mm tendues mécaniquement, composées par des fils de gomme recouverts par du fil de nylon enroulé à spirale.

**PIEDS**

Pieds en ABS noir H. 40 mm, non visibles.

**ESTRUCTURA**

Realizada con armazones de madera maciza de abeto de distintos grosores. Partes de taponado en fibra bruta y/o madera contrachapada de chopo. Costados laterales de aglomerado de baja emisión de formaldehído (clase E1). Todo revestido con vellutino 100% poliámida acoplado térmicamente con espuma y/o guata en fibra de poliéster 100%.

**RELLENO**

Cojín del asiento en espuma de poliuretano indeformable D30, recubierta de fibra resinada 100% poliéster de 150 gramos. Cojín del respaldo y riñonera en espuma de poliuretano indeformable D16, blanda y recubierta de fibra 100% resinada de 150 gramos. Apoyabrazos y partes de taponado en espuma de poliuretano indeformable D30.

**SISTEMA DE SUSPENSIÓN**

Realizado con cinchas elásticas de 80 mm, tensadas mecánicamente, compuestas por hilos de goma forrados con nylon envuelto en forma de espiral.

**PATAS**

Patatas de ABS negro de 40 mm de altura, no visibles.

**KORPUS**

Aus massivem Tannenholz in verschiedenen Stärken, Füllungen aus Rohfaser und/oder Sperrholz. Seiten aus 18 mm Spanplatte. Alles entspricht der Klasse E1, also mit geringer Formaldehydabgabe. All dies ist mit Samt aus 100% Polyamid bezogen, der mit Schaumstoff und/oder gehartztem Material zu 200 g heiß aufkaschiert wurde, der bzw. das wiederum auf Samt aus 100% Polyesterfaser heiß aufkaschiert wurde.

**POLSTERUNG**

Sitzkissen aus formbeständigem Schaumstoff in D30, verkleidet mit 100% Polyester, geharzt, zu 150g. Rücken- und Nierenkissen aus weichem formstabilem Schaumstoff D16, verkleidet mit 100% gehartztem Material zu 150g. Armlehne und Füllungsstelle aus formstabilem Schaumstoff D30.

**FEDERUNG**

Besteht aus elastischen, mechanisch gespannten 80mm breiten Gurten, die aus Gummifäden bestehen, die mit spiralförmig gewickelten Nylonfäden ummantelt sind.

**FÜSSE**

40 mm hohe Füße aus nicht sichtbarem ABS in Schwarz.

**LE COMPOSIZIONI PIÙ RICHIESTE / MOST POPULAR ARRANGEMENTS / LES COMPOSITIONS PLUS DEMANDÉES / LAS COMPOSICIONES MÁS SOLICITADAS / DIE MEISTGEFRAGTEN KOMPOSITIONEN. | PREZZO VALIDO PER CATEGORIA SUPER / PRICE APPLICABLE FOR SUPER CATEGORY / PRIX VALABLE POUR CATEGORIE SUPER / PRECIO VÁLIDO PARA LA CATEGORÍA SUPER / PREIS FÜR DIE KATEGORIE SUPER.**

ART. 05	1.440 €	ART. 06	1.500 €	ART. 07	1.625 €
DIVANO 3 POSTI BIG 3-SEATER BIG SOFA CANAPÉ 3 PLACES BIG SOFÁ 3 PLAZAS BIG 3-SITZER-SOFA BIG L.210 x P.97 cm		DIVANO 3 POSTI SUPER BIG 3-SEATER SUPER BIG SOFA CANAPÉ 3 PLACES SUPER BIG SOFÁ 3 PLAZAS SUPER BIG 3-SITZER-SOFA SUPER BIG L.230 x P.97 cm		DIVANO 3 POSTI MAXI 3-SEATER MAXI SOFA CANAPÉ 3 PLACES MAXI SOFÁ 3 PLAZAS MAXI 3-SITZER-SOFA MAXI L.249 x P.97 cm	

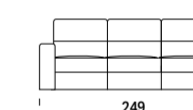
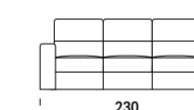
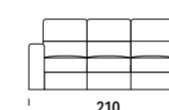

ART. 06 + NM	2.085 €	ART. 07 + NL	2.225 €	ART. QP+3D / 3S+PQ	2.865 €
COMPOSIZIONE 1 - DIVANO 3 POSTI SUPER BIG + TERMINALE ANTERIORE MIDI ARRANGEMENT 1 - 3-SEATER SUPER BIG SOFA + FRONT MIDI END ELEMENT COMPOSITION 1 - CANAPÉ 3 PLACES SUPER BIG + TERMINAL AVANT MIDI COMPOSICIÓN 1 - SOFÁ 3 PLAZAS SUPER BIG + TERMINAL ANTERIOR MIDI KOMPOSITION 1 - 3-SITZER-SOFA SUPER BIG + ABSCHLUSSELEMENT VORNE MIDI L.230 x P.182 cm		COMPOSIZIONE 2 - DIVANO 3 POSTI MAXI + TERMINALE ANTERIORE LARGE ARRANGEMENT 2 - 3-SEATER MAXI SOFA + FRONT LARGE END ELEMENT COMPOSITION 2 - CANAPÉ 3 PLACES MAXI + TERMINAL AVANT LARGE COMPOSICIÓN 2 - SOFÁ 3 PLAZAS MAXI + TERMINAL ANTERIOR LARGE KOMPOSITION 2 - 3-SITZER-SOFA MAXI + ABSCHLUSSELEMENT VORNE LARGE L.249 x P.182 cm		COMPOSIZIONE 3 - DIVANO LATERALE 3P LARGE + LATERALE ANGOLO QUADRO C/PENISOLA ARRANGEMENT 3 - 3-SEATER LARGE SIDE ELEMENT + SQUARE CORNER SIDE ELEMENT W/PENINSULA COMPOSITION 3 - CANAPÉ BÂTARD 3 PLACES LARGE + CANAPÉ BÂTARD ANGLE ROND A/PENINSULE COMPOSICIÓN 3 - LATERAL 3 PLAZAS LARGE + LATERAL ESQUINA CUADRADA C/PENINSULA KOMPOSITION 3 - SEITLICH 3 SITZE LARGE + SEITLICH QUADRATISCHE ECKE M.HALBINSEL L.269 x P.203 cm	

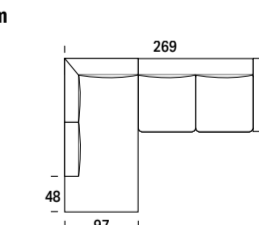
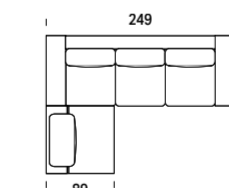
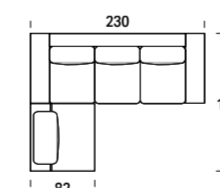

Il poggiatesta coordinato e posizionabile a piacere offre uno schienale più alto e un sostegno in più per collo e testa.

The co-ordinated, movable headrest provides a higher backrest and greater support for the neck and head.

L'appui-tête coordonné et positionnable selon votre choix offre un dossier plus haut et un soutien en plus pour le cou et la tête.

El reposacabezas a juego, que se puede posicionar libremente, proporciona un respaldo más alto y un apoyo adicional para el cuello y la cabeza.

Die passende und frei positionierbare Kopfstütze bietet eine höhere Rückenlehne und zusätzlichen Halt für Kopf und Nacken.



# RUSSEL

## IL PRINCIPE DEL COMFORT

Design armonioso, cuscino lombare a fascia, braccioli bassi: le caratteristiche di Russel invitano ad abbandonarsi al completo relax, esperienza che si può ampliare attraverso i complementi coordinati.

## THE PRINCIPLE OF COMFORT

Harmonious design, lumbar band cushion and low armrests: Russel's features invite you to surrender and relax completely, an experience enhanced by the co-ordinated accessories.

## LE PRINCE DU CONFORT

Design harmonieux, coussin lombaire en bande, accoudoirs bas : les caractéristiques de Russel invitent à l'abandon dans un relax complet, expérience qui peut s'amplifier grâce aux compléments coordonnés.

## EL PRÍNCIPE DEL CONFORT

Diseño armonioso, cojín lumbar con banda y apoyabrazos bajos: las principales características de Russel invitan a la relajación completa, una experiencia que puede ampliarse con los accesorios coordinados.

## DER PRINZ DES KOMFORTS

Harmonisches Design, streifenförmiges Lendenkissen, niedrige Armlehnen: Die Ausstattung von Russel lädt zum Entspannen ein, ein Erlebnis, das sich durch passende Accessoires erweitern lässt.



### ART. 02

**1.220 €**

VALIDO PER CATEGORIA SUPER  
VALID FOR SUPER CATEGORY  
VALABLE POUR LA CATEGORIE SUPER  
VÁLIDO PARA LA CATEGORÍA SUPER  
GÜLTIG FÜR SUPER KATEGORIE

DIVANO 2 POSTI SMALL  
2-SEATER SMALL SOFA  
CANAPÉ 2 PLACES SMALL  
SOFÁ 2 PLAZAS SMALL  
2-SITZER-SOFA SMALL  
L.170 x P.98 cm



Aggiungi elementi e componi Russel come vuoi tu: con un comodo pouf a mezzaluna potrai stendere le gambe con il massimo del comfort.

Add elements and arrange Russel to your liking: a comfy crescent-shaped pouf allows you to stretch your legs and lounge in complete comfort.

Ajoutez des éléments et composez Russel comme vous le souhaitez : avec un pouf demi-lune confortable vous pourrez allonger vos jambes avec un confort maximum.

Añade elementos y compone tu sofá Russel como más te guste: con un cómodo pouf a forma de media luna podrás estirar las piernas con la máxima comodidad.

Mit einem bequemen halbmondförmigen Sitzpuff können Sie Ihre Beine bequem ausstrecken.



### ART. LO+3D+PA / 3S+OL+PA

**3.195 €**

VALIDO PER CATEGORIA SUPER  
VALID FOR SUPER CATEGORY  
VALABLE POUR LA CATEGORIE SUPER  
VÁLIDO PARA LA CATEGORÍA SUPER  
GÜLTIG FÜR SUPER KATEGORIE

COMPOSIZIONE 1 - LATERALE 3 POSTI LARGE + LATERALE ANGOLO TONDO + POUF ANTERIORE  
ARRANGEMENT 1 - 3-SEATER LARGE SIDE ELEMENT + SIDE ROUND CORNER + FRONT POUF  
COMPOSITION 1 - CANAPÉ BÂTARD 3 PLACES LARGE + CÔTÉ ANGLE ROND + POUF AVANT  
COMPOSICIÓN 1 - LATERAL 3 PLAZAS LARGE + LATERAL ESQUINA REDONDA + PUF ANTERIOR  
KOMPOSITION 1 - SEITLICH 3 SITZE LARGE + SEITLICH RUNDE ECKE + VORDERER SITZPUFF  
L.293 x P.200 cm



3.165 €



Il piacere è nei dettagli: l'originale forma dei braccioli garantisce un rilassamento profondo anche quando si è sdraiati.

Pleasure is in the details: the original shape of the armrests guarantees deep relaxation also when lying down.

Le plaisir est dans les détails : la forme originale des accoudoirs garantit une détente profonde même si vous êtes allongé.

El placer está en los detalles: la forma original de los apoyabrazos garantiza una profunda relajación incluso en posición tumbada.

Die Freude liegt im Detail: Die originelle Form der Armlehnen garantiert absolute Entspannung auch im Liegen.

**STRUTTURA**

Realizzata con masselli portanti in legno di pioppo o abete di vari spessori. Parti di tamponamento in fibra grezza e/o compensato. Fianchi in agglomerato di legno da 18mm. Fibra grezza e agglomerato di legno appartengono alla classe E1, pertanto sono a bassa emissione di formaldeide. Il tutto è rivestito in vellutino 100% poliammide termoaccoppiato ad espanso e/o ovatta in fibra di poliestere 100%.

**IMBOTTITURA**

Cuscino seduta in espanso indeformabile D30 e rivestiti con ovatta di fibra poliestere da 200 gr. Cuscino schienale in espanso indeformabile D18 e rivestito con ovatta di fibra di poliestere da 100 gr. Cuscino bracciolo D18 e poggiatesta in fiocco di poliestere cava siliconata 100% vergine, contenuta da rivestimento in TNT 50 gr.

**MOLLEGGIO**

Realizzato con nastri elastici da 80 mm tesi meccanicamente, composti da fili di gomma ricoperti da filo di nylon avvolto a spirale. Gli schienali montano invece un nastro da 50 mm.

**PIEDI**

Piedi in legno tinto wengé con profilo in metallo H 40 mm.

**FRAME**

Load-bearing parts made of solid poplar or fir wood in various thicknesses. Reinforcement parts in wood fibre and/or plywood. 18 mm particleboard sides. Wood fibre and particleboard Class E1 therefore with low formaldehyde emissions. All upholstered in 100% polyamide velveteen thermo-bonded to foam and/or 100% polyester fibre wadding.

**PADDING**

Seat cushion made of D30 non-deformable foam covered with 200 g polyester fibre wadding. Back cushion made of D18 non-deformable foam covered with 100 g polyester fibre wadding. Armrest cushion in D18 foam and lumbar cushions made of 100% virgin siliconised hollow polyester flock, inside 50 g TNT covering.

**SPRINGING**

Made of 80 mm wide mechanically tensioned elasticated webbing composed of nylon covered rubber strands wound into a spiral. The backs instead have 50 mm wide webbing.

**FEET**

Wood tint ABS plastic or aluminium feet H 40 mm.

**STRUCTURE**

Réalisée en bois massif de peuplier ou de pin portant de différentes épaisseurs. Fileurs de remplissage en fibre brute et/ou contreplaqué. Côtés en aggloméré de bois de 18 mm. Fibre brute et aggloméré de bois appartiennent à la Classe E1, donc sont à basse émission de formaldéhydes. Le tout est revêtu en velours 100% en polyamide couplé à chaud à de l'expansé et/ou ouate en fibre résinée 100 % polyester.

**REMBOURRAGE**

Coussins assise en expansé indéformable de polyuréthane D30 et revêtus avec de l'ouate de fibre de polyester de 200 gr. résinée. Coussin dossier en expansé indéformable de polyuréthane D18 et revêtu avec de l'ouate de fibre de polyester de 100 gr. résinée. Coussin accoudoir en expansé de polyuréthane D18 et appui-reins en mousse de polyester creux et siliconé 100% vierge, avec un revêtement en T.N.T. 50 gr.

**SUSPENSION**

Réalisée avec des bandes élastiques de 80 mm tendues mécaniquement, composées par des fils de gomme recouverts par du fil de nylon enroulé à spirale. Tandis que les dossiers ont une bande de 50 mm.

**PIEDS**

Pieds en bois teinté Wengé avec profil en métal H. 40 mm.

**ESTRUCTURA**

Estructura realizada con armazón de madera maciza de chopo o abeto de distintos grososres. Partes de taponado en fibra bruta y/o madera contrachapada. Costados laterales de aglomerado de 18 mm. La fibra bruta y el aglomerado de madera pertenecen a la clase E1, es decir de baja emisión de formaldehído. Todo revestido con velludillo 100% poliámidá, acoplado térmicamente con espuma y/o guata de fibra de poliéster 100%.

**RELLENO**

Cojín del asiento en espuma de poliuretano indeformable D30, recubierta de guata de fibra de poliéster de 200 gramos. Cojín del respaldo en espuma de poliuretano indeformable D18, recubierta de guata de fibra de poliéster de 100 gramos. Cojín del apoyabrazos D18 y riñonera en floca de poliéster hueca siliconada 100% virgen, contenida en revestimiento en tejido sin tejer de 50 gramos.

**SISTEMA DE SUSPENSIÓN**

Realizado con cinchas elásticas de 80 mm, tensadas mecánicamente, compuestas por hilos de goma forrados de nylon envuelto en forma de espiral. En cambio los respaldos incorporan una cinta de 50 mm.

**PATAS**

Patas de madera color wengué con perfil metálico de 40 mm de altura.

**KORPUS**

Aus massivem Tannenholz in verschiedenen Stärken, Füllungen aus Rohfaser und/oder Sperrholz. Seiten aus 18 mm Spanplatte. Alles entspricht der Klasse E1, also mit geringer Formaldehydabgabe. All dies ist mit Samt aus 100% Polyamid bezogen, der mit Schaumstoff und/oder gehärtetem Material zu 200 g heiß aufkaschiert wurde, der bzw. das wiederum auf Samt aus 100% Polyesterfaser heiß aufkaschiert wurde.

**POLSTERUNG**

Sitzkissen aus elastischem, formstabilem Polyurethanschaum in der Dichte D40, verkleidet mit einer heiß verbundenen Schicht zu 300 g/qm. Rückenkissen aus elastischem, formstabilem Polyurethanschaum in der Dichte D18, verkleidet mit einer heiß verbundenen Schicht zu 300 g/qm. Armlehnenkissen in D25, bezogen mit 100% Polyesterwatte zu 300 g/qm und Polsterung aus formstabilem Polyurethan in D40.

**FEDERUNG**

Besteht aus elastischen, mechanisch gespannten 80mm breiten Gurten, die aus Gummifäden bestehen, die mit spiralförmig gewickelten Nylonfäden ummantelt sind.

**FÜSSE**

Massivholzfuß mit Profil aus ABS Chrom H 40mm.

LE COMPOSIZIONI PIÙ RICHIESTE / MOST POPULAR ARRANGEMENTS / LES COMPOSITIONS PLUS DEMANDÉES / LAS COMPOSICIONES MÁS SOLICITADAS / DIE MEISTGEFRAGTEN KOMPOSITIONEN. | PREZZO VALIDO PER CATEGORIA SUPER / PRICE APPLICABLE FOR SUPER CATEGORY / PRIX VALABLE POUR CATÉGORIE SUPER / PRECIO VÁLIDO PARA LA CATEGORÍA SUPER / PREIS FÜR DIE KATEGORIE SUPER.

VALIDO PER CATEGORIA SUPER VALID FOR SUPER CATEGORY VALABLE POUR LA CATEGORIE SUPER VÁLIDO PARA LA CATEGORÍA SUPER GÜLTIG FÜR SUPER KATEGORIE	<b>ART. MS+AA+GD / GS+AA+MD</b>
	<p>COMPOSIZIONE 2 - LATERALE 1 POSTO MISTI + ANGOLO APERTO + LATERALE 2 POSTI MISTI</p> <p>ARRANGEMENT 2 - 1-SEATER MISTI SIDE ELEMENT + OPEN CORNER + 2-SEATER MISTI SIDE ELEMENT</p> <p>COMPOSITION 2 - CANAPÉ BÂTARD 1 PLACE MISTI + ANGLE OUVERT + CANAPÉ BÂTARD 2 PLACES MISTI</p> <p>COMPOSICIÓN 2 - LATERAL 1 PLAZA MISTI + ESQUINA ABIERTA + LATERAL 2 PLAZAS MISTI</p> <p>KOMPOSITION 2 - SEITLICH 1 SITZ MISTI + OFFENE ECKE + SEITLICH 2 SITZE MISTI</p> <p><b>L.278 x P.208 cm</b></p>



<b>ART. 20</b>	<b>1.305 €</b>	<b>ART. 03</b>	<b>1.420 €</b>	<b>ART. 07</b>	<b>1.490 €</b>
<p>DIVANO 2 POSTI MISTI</p> <p>2-SEATER MISTI SOFA</p> <p>CANAPÉ 2 PLACES MISTI</p> <p>SOFÁ 2 PLAZAS MISTI</p> <p>2-SITZER-SOFA MISTI</p> <p><b>L.190 x P.98 cm</b></p>		<p>DIVANO 3 POSTI LARGE</p> <p>3-SEATER LARGE SOFA</p> <p>CANAPÉ 3 PLACES LARGE</p> <p>SOFÁ 3 PLAZAS LARGE</p> <p>3-SITZER-SOFA LARGE</p> <p><b>L.205 x P.98 cm</b></p>		<p>DIVANO 3 POSTI MAXI</p> <p>3-SEATER MAXI SOFA</p> <p>CANAPÉ 3 PLACES MAXI</p> <p>SOFÁ 3 PLAZAS MAXI</p> <p>3-SITZER-SOFA MAXI</p> <p><b>L.220 x P.98 cm</b></p>	

<b>ART. EM / ME</b>	<b>2.205 €</b>	<b>ART. EX / XE</b>	<b>2.390 €</b>	<b>ART. LO+3D+PA/ 3S+OL+PA</b>	<b>3.195 €</b>
<p>SPECIAL CON PENISOLA REVERSIBILE MISTI</p> <p>MISTI SPECIAL SOFA WITH REVERSIBLE CHAISE LONGUE</p> <p>CANAPÉ SPECIAL MISTI A/MÉRIDIDIENNE REVERSIBILE</p> <p>ESPECIAL MISTI CON PENÍNSULA REVERSIBILE</p> <p>SPECIAL MISTI MIT UMKEHRBARER HALBINSEL</p> <p><b>L.250 x P.165 cm</b></p>		<p>SPECIAL CON PENISOLA REVERSIBILE MAXI</p> <p>MAXI SPECIAL SOFA WITH REVERSIBLE CHAISE LONGUE</p> <p>CANAPÉ SPECIAL MAXI A/MÉRIDIDIENNE REVERSIBILE</p> <p>ESPECIAL MAXI CON PENÍNSULA REVERSIBILE</p> <p>SPECIAL MAXI MIT UMKEHRBARER HALBINSEL</p> <p><b>L.275 x P.165 cm</b></p>		<p>COMPOSIZIONE 1 - LATERALE 3 POSTI LARGE + LATERALE ANGOLO TONDO + POUF ANTERIORE</p> <p>ARRANGEMENT 1 - 3-SEATER LARGE SIDE ELEMENT + SIDE ROUND CORNER + FRONT POUF</p> <p>COMPOSITION 1 - CANAPÉ BÂTARD 3 PLACES LARGE + CÔTÉ ANGLE ROND + POUF AVANT</p> <p>COMPOSICIÓN 1 - LATERAL 3 PLAZAS LARGE + LATERAL ESQUINA REDONDA + PUF ANTERIOR</p> <p>KOMPOSITION 1 - SEITLICH 3 SITZE LARGE + SEITLICH RUNDE ECKE + VORDERER SITZPUFF</p> <p><b>L.293 x P.200 cm</b></p>	

# DERLON

## EXTRA COMFORT D40

### UN GRANDE CLASSICO CHE PIACE A TUTTE LE ETÀ

Rassicurante, confortevole, senza tempo. Derlon è uno dei modelli storici di Felis, più che mai attuali grazie alla forma originale dei braccioli, allo schienale alto 99 cm che dà sostegno ai cuscini seduta in D40. Una scelta versatile, un soffice abbraccio adatto a ogni contesto.

### A GREAT CLASSIC THAT PEOPLE OF ALL AGES LOVE

The reassuring, comfortable, timeless Derlon, one of Felis' historic models, is now trendier than ever due to the highly original shape of the armrests and the 99 cm high backrest, which supports the D40 seat cushions. A versatile choice, a soft embrace suited to any setting.

### UN GRAND CLASSIQUE QUI PLAÎT À TOUS LES ÂGES

Rassurant, confortable, sans temps. Derlon est un des modèles historiques de Felis, plus que jamais actuel à la forme originale des accoudoirs, au dossier haut 99 cm qui offre un soutien aux coussins d'assise en D40. Un choix versatile, un accoudoir souple adapté à quelconque contexte.

### UN GRAN CLÁSICO PARA TODAS LAS EDADES

Tranquilizador, cómodo, atemporal. Derlon es uno de los modelos históricos de Felis, más contemporáneo que nunca gracias a la forma original de los apoyabrazos y al respaldo de 99 cm de altura que da soporte a los cojines del asiento en D40. Una elección versátil, un abrazo suave adecuado para cada contexto.

### EIN GROSSER KLASSIKER, DER ALLE ALTERSGRUPPEN ANSPRICHT

Beruhigend, komfortabel, zeitlos. Derlon ist eines der historischen Modelle von Felis, das dank der originellen Armlehnenform und der 99 cm hohen Rückenlehne, die die D40-Sitzkissen stützt, aktueller denn je ist. Eine vielseitige Wahl, wie eine weiche Umarmung, und für jeden Kontext.



**1.540 €**

VALIDO PER CATEGORIA SUPER  
VALID FOR SUPER CATEGORY  
VALABLE POUR LA CATEGORIE SUPER  
VÁLIDO PARA LA CATEGORÍA SUPER  
GÜLTIG FÜR SUPER KATEGORIE

#### ART. 03

DIVANO 3 POSTI LARGE  
3-SEATER LARGE SOFA  
CANAPÉ 3 PLACES LARGE  
SOFÁ 3 PLAZAS LARGE  
3-SITZER-SOFA LARGE  
L.212 x P.100 cm

STANDARD BORDO IN TINTA  
STANDARD WITH TRIM IN SAME COLOUR  
BORD STANDARD EN TEINTE  
BORDE A JUEGO ESTÁNDAR  
STANDARDKANTE TON-IN-TON



BORDO A CONTRASTO (A RICHIESTA)  
CONTRASTING TRIM (ON REQUEST)  
BORD EN CONTRASTE (SUR DEMANDE)  
BORDE EN CONTRASTE (BAJO DEMANDA)  
FARBlich ABGESETZTE KANTE (AUF ANFRAGE)



Ideale per spazi contenuti, anche con l'aggiunta della penisola, Derlon è disponibile con bordini in tinta e nella variante con bordini a contrasto, per consentire un raffinato gioco di richiami con le finiture del living.

Ideal for limited spaces, even with the peninsula added, Derlon is available with trim in the same colour and in a version with contrasting trim, to elegantly reflect your living room finish.

Idéal pour les espaces petits, également avec la péninsule, Derlon est disponible avec les bords en teinte et dans la variante avec bords en contraste, afin de permettre un jeu raffiné de rappels avec les finitions du salon.

Ideal para espacios reducidos, incluso con el añadido de una península, Derlon está disponible con bordes a juego y en la variante con bordes en contraste, para permitir un juego refinado en los acabados del salón.

Derlon ist ideal für kleinere Räume, auch wenn eine Halbinsel hinzugefügt wird, und mit gleichfarbiger oder farblich abgesetzter Kante erhältlich, um ein raffiniertes Spiel mit den im Wohnzimmer präsenten Finishes zu ermöglichen.



**2.495 €**

VALIDO PER CATEGORIA SUPER  
VALID FOR SUPER CATEGORY  
VALABLE POUR LA CATEGORIE SUPER  
VÁLIDO PARA LA CATEGORÍA SUPER  
GÜLTIG FÜR SUPER KATEGORIE

#### ART. EX / XE

3 POSTI SPECIAL MAXI REV.  
3-SEATER SPECIAL REVERSIBLE MAXI SOFA  
SPECIAL 3 PLACES REVERSIBLE MAXI  
ESPECIAL 3 PLAZAS REVERSIBLE MAXI  
3 SITZE SPEZIAL MAXI UMKEHRBAR  
L.232 x P.165 cm

Una delle caratteristiche di Derlon sono i generosi cuscini dei braccioli, che accolgono chi si vuole stendere sul divano, invitandolo a un conciliante e piacevole relax.

Derlon sports generous armrest cushions, which invite anyone to lie down and indulge in pleasurable, peaceful relaxation.

Une des caractéristiques de Derlon sont les coussins généreux des accoudoirs, qui accueillent qui veut s'allonger sur le canapé, en l'invitant dans un conciliant et plaisant relax.

Una de las características de Derlon son los generosos cojines de los apoyabrazos, que acogen a quienes desean tumbarse en el sofá, invitándolos a una relajación conciliadora y agradable.

Eines der Merkmale von Derlon sind die großzügigen Armlehnenkissen, die all denjenigen, die sich auf dem Sofa ausstrecken möchten, angenehme Entspannung bieten.



**STRUTTURA**

Struttura realizzata con masselli portanti in legno di abete massiccio di vari spessori, parti di tamponamento in fibra grezza e/o compensato. Fianchi in agglomerato di legno e/o multistrato di legno da 18 mm. Fibra grezza e agglomerato di legno in classe E1, pertanto a bassa emissione di formaldeide. Il telaio è completamente rivestito con vellutino 100% poliammide termo accoppiato ad espanso 100% poliuretano e/o ovatta resinata da 200 gr. di 100% poliestere.

**IMBOTTITURA**

Cuscino seduta in poliuretano espanso flessibile ed indeformabile in densità D40 rivestito in falda termolegata da 300 gr/mq. Cuscino schienale in poliuretano espanso flessibile ed indeformabile in densità D18 rivestito in falda termolegata da 300 gr/mq. Cuscino bracciolo in D25 rivestito in ovatta di poliestere 100% da 300gr/mq e parti di tamponamento in lastre di poliuretano indeformabile in D40.

**MOLLEGGIO**

Realizzato in nastri da 80mm tesi meccanicamente, composti da fili di nylon avvolto a spirale.

**PIEDI**

Piede in legno massello con profilo in ABS Cromo H 40 mm.

**FRAME**

Made of solid fir wood in various thicknesses. Reinforcement parts in wood fibre and/or plywood. Sides made of 18 mm particleboard and/or multi-layered wood. Wood fibre and particleboard Class E1 therefore low formaldehyde emissions. The frame is completely upholstered with 100% polyamide velvet thermo-bonded to 100% polyester foam and/or 200 g/100% polyester resin wadding.

**SPRINGING**

Made of 80 mm wide mechanically tensioned webbing composed of nylon strands wound into a spiral.

**PADDING**

Seat cushion made of flexible, non-deformable polyurethane foam density PF 40 M covered in 300 g/sq. m thermo-bonded felt. Back cushion made of flexible, non-deformable polyurethane foam density D18 covered in 300 g/sq. m thermo-bonded felt. Armrest cushion made of D25 foam covered in 300g/sq.m 100% polyester wadding and reinforcement parts made of D40 non-deformable polyurethane sheets.

**FEET**

Solid wood feet with chrome finish ABS plastic profile H 40 mm.

**STRUCTURE**

Réalisée en bois massif de pin portant de différentes épaisseurs. Fileurs de remplissage en fibre brute et/ou contreplaqué. Côtés en aggloméré de bois et/ou multicouches de bois 18 mm. Fibre brute et aggloméré de bois en Classe E1, donc à basse émission de formaldéhydes. Le châssis est entièrement revêtu par du velours 100% polyamide couplé à chaud à de l'expansé de polyester 100% et/ou de l'ouate résinée de 200 gr. 100% polyester.

**SUSPENSION**

Réalisée avec des bandes élastiques de 80 mm tendues mécaniquement, composées par des fils de gomme recouverts par du fil de nylon enroulé à spirale.

**REMBOURRAGE**

Coussin assise en expansé flexible et indéformable de polyuréthane PF 40 M, le tout revêtu en couche thermo-liée de 300 gr/mc. Coussin dossier en expansé flexible et indéformable de polyuréthane D18, revêtu en couche thermo-liée de 300 gr/mc. Coussin accoudoir en D25 revêtu en ouate 100% polyester de 300 gr/mc et fileurs de remplissage en plaque de polyuréthane indéformable en D40.

**PIEDS**

Pieds en bois massif avec profil en ABS avec finition chrome H. 40 mm.

**ESTRUCTURA**

Realizada con armazón de madera maciza de abeto de distintos espesores. Partes de taponado en fibra bruta y/o madera contrachapada. Costados laterales de aglomerado y/o madera contrachapada de 18 mm. La fibra bruta y la madera aglomerada pertenecen a la clase E1, es decir de baja emisión de formaldehído. El armazón está completamente revestido con velludillo 100% poliámmide, acoplado térmicamente con espuma 100% poliéster y/o guata resinada 100% poliéster de 200 gramos.

**SISTEMA DE SUSPENSIÓN**

Realizado con cinchas de 80mm mm, tensadas mecánicamente, compuestas por hilos de nylon envueltas en forma de espiral.

**RELLENO**

Cojín del respaldo en espuma de poliuretano flexible e indeformable PF 40 M, recubierta de capa ligada térmicamente de 300 g/m2. Cojín del respaldo en espuma de poliuretano flexible e indeformable D18, recubierta de capa ligada térmicamente de 300 g/m2. Cojín del apoyabrazos D25, recubierto de guata 100% poliéster 100% de 300 g/m2 y partes de taponado en planchas de espuma de poliuretano indeformable D40.

**PATAS**

Patatas de madera maciza con perfil en ABS en acabado cromo de 40 mm de altura.

**KORPUS**

Aus massivem Tannenholz in verschiedenen Stärken, Füllungen aus Rohfaser und/oder Sperrholz. Seiten aus 18 mm Spanplatte. Alles entspricht der Klasse E1, also mit geringer Formaldehydabgabe. All dies ist mit Samt aus 100% Polyamid bezogen, der mit Schaumstoff und/oder gehärtetem Material zu 200 g heiß aufkaschiert wurde, der bzw. das wiederum auf Samt aus 100% Polyesterfaser heiß aufkaschiert wurde.

**POLSTERUNG**

Sitzkissen aus elastischem, formstabilem Polyurethanschaum in der Dichte D40, verkleidet mit einer heiß verbundenen Schicht zu 300 g/qm. Rückenkissen aus elastischem, formstabilem Polyurethanschaum in der Dichte D18, verkleidet mit einer heiß verbundenen Schicht zu 300 g/qm. Armlehnenkissen in D25, bezogen mit 100% Polyesterwatte zu 300 g/qm und Polsterung aus formstabilem Polyurethan in D40.





**FEDERUNG**

Besteht aus elastischen, mechanisch gespannten 80mm breiten Gurten, die aus Gummifäden bestehen, die mit spiralförmig gewickelten Nylonfäden ummantelt sind.

**FÜSSE**

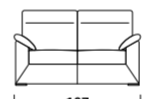
Massivholzfuß mit Profil aus ABS Chrom H 40mm.

LE COMPOSIZIONI PIÙ RICHIESTE / MOST POPULAR ARRANGEMENTS / LES COMPOSITIONS PLUS DEMANDÉES / LAS COMPOSICIONES MÁS SOLICITADAS / DIE MEISTGEFRAGTEN KOMPOSITIONEN. | PREZZO VALIDO PER CATEGORIA SUPER / PRICE APPLICABLE FOR SUPER CATEGORY / PRIX VALABLE POUR CATÉGORIE SUPER / PRECIO VÁLIDO PARA LA CATEGORÍA SUPER / PREIS FÜR DIE KATEGORIE SUPER.

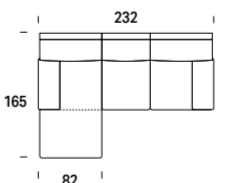
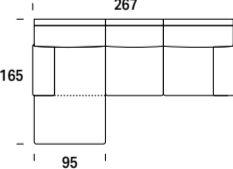
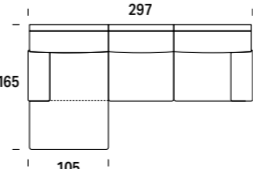
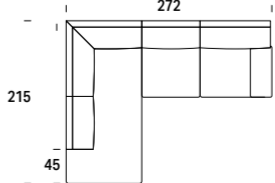
<p><b>ART. 02</b></p> <p><b>1.260 €</b></p> <p><b>DIVANO 2 POSTI SMALL</b> 2-SEATER SMALL SOFA CANAPÉ 2 PLACES SMALL SOFÁ 2 PLAZAS SMALL 2-SITZER-SOFA SMALL L.167 x P.100 cm</p> 	<p><b>ART. 20</b></p> <p><b>1.385 €</b></p> <p><b>DIVANO 2 POSTI MIDE</b> 2-SEATER MIDE SOFA CANAPÉ 2 PLACES MIDE SOFÁ 2 PLAZAS MIDE 2-SITZER-SOFA MIDE L.192 x P.100 cm</p> 	<p><b>ART. 03</b></p> <p><b>1.540 €</b></p> <p><b>DIVANO 3 POSTI LARGE</b> 3-SEATER LARGE SOFA CANAPÉ 3 PLACES LARGE SOFÁ 3 PLAZAS LARGE 3-SITZER-SOFA LARGE L.212 x P.100 cm</p> 
<p><b>ART. 07</b></p> <p><b>1.705 €</b></p> <p><b>DIVANO 3 POSTI MAXI</b> 3-SEATER MAXI SOFA CANAPÉ 3 PLACES MAXI SOFÁ 3 PLAZAS MAXI 3-SITZER-SOFA MAXI L.232 x P.100 cm</p> 	<p><b>ART. EX / XE</b></p> <p><b>2.495 €</b></p> <p><b>3 POSTI SPECIAL MAXI REV.</b> 3-SEATER SPECIAL REVERSIBLE MAXI SOFA SPECIAL 3 PLACES REVERSIBLE MAXI ESPECIAL 3 PLAZAS REVERSIBLE MAXI 3 SITZE SPEZIAL MAXI UMKEHRBAR L.232 x P.165 cm</p> 	<p><b>ART. CM+GD / GS+MC</b></p> <p><b>2.635 €</b></p> <p><b>COMPOSIZIONE 1 - LATERALE 2 POSTI MIDE + CHAISE LONGUE MIDE REV.</b> ARRANGEMENT 1 - 2-SEATER MIDE SIDE ELEMENT + REVERSIBLE MIDE CHAISE LONGUE COMPOSITION 1 - CANAPÉ BÂTARD 2 PLACES MIDE + MÉRIDIENNE REVERSIBLE MIDE COMPOSICIÓN 1 - LATERAL 2 PLAZAS MIDE + CHAISE LONGUE REVERSIBLE MIDE KOMPOSITION 1 - SEITLICH 2 SITZE MIDE + CHAISELONGUE MIDE UMK. L.267 x P.165 cm</p> 
<p><b>ART. CL+3D / 3S+LC</b></p> <p><b>2.870 €</b></p> <p><b>COMPOSIZIONE 2 - LATERALE 3 POSTI LARGE + CHAISE LONGUE LARGE REV.</b> ARRANGEMENT 2 - 3-SEATER LARGE SIDE ELEMENT + REVERSIBLE LARGE CHAISE LONGUE COMPOSITION 2 - CANAPÉ BÂTARD 3 PLACES LARGE + MÉRIDIENNE REVERSIBLE LARGE COMPOSICIÓN 2 - LATERAL 3 PLAZAS LARGE + CHAISE LONGUE REVERSIBLE LARGE KOMPOSITION 2 - SEITLICH 3 SITZE LARGE + CHAISELONGUE LARGE UMK. L.297 x P.165 cm</p> 	<p><b>ART. PM+GD / GS+MP</b></p> <p><b>2.830 €</b></p> <p><b>COMPOSIZIONE 3 - LATERALE 2 POSTI MIDE + TERMINALE CON PEN. MIDE</b> ARRANGEMENT 3 - 2-SEATER MIDE SIDE ELEMENT + MIDE END ELEMENT W/PENINSULA COMPOSITION 3 - CANAPÉ BÂTARD 2 PLACES MIDE + TERMINAL A/PENINSULE MIDE COMPOSICIÓN 3 - LATERAL 2 PLAZAS MIDE + TERMINAL C/PENÍNSULA MIDE KOMPOSITION 3 - SEITLICH 2 SITZE MIDE + ABSCHLUSSELEMENT MIT HALB. MIDE L.272 x P.215 cm</p> 	

PER ALTRE MISURE CONSULTA IL LISTINO PROMOZIONALE COMPLETO A PAGINA 169 OPPURE ONLINE NELLA TUA AREA RISERVATA SU FELIS.IT / FOR OTHER MEASUREMENTS PLEASE SEE THE COMPLETE PROMOTIONAL PRICE-LIST ON PAGE 169 OR ONLINE IN YOUR RESERVED AREA AT FELIS.IT / POUR D'AUTRES MESURES CONSULTEZ LE TARIF COMPLET PROMOTIONNEL A LA PAGE 169 OU EN LIGNE DANS VOTRE ESPACE RÉSERVÉ SUR LE SITE FELIS.IT / PARA OTRAS MEDIDAS, CONSULTA LA LISTA COMPLETA DE PROMOCIONES EN LA PAGINA 169 O EN TU AREA RESERVADA DEL SITIO FELIS.IT / FÜR ANDERE GRÖSSEN KONSULTIEREN SIE BITTE DIE VOLLSTÄNDIGE PREISLISTE AUF SEITE 169 ODER ONLINE IN IHREM RESERVIERTEN BEREICH AUF FELIS.IT

# Recliner

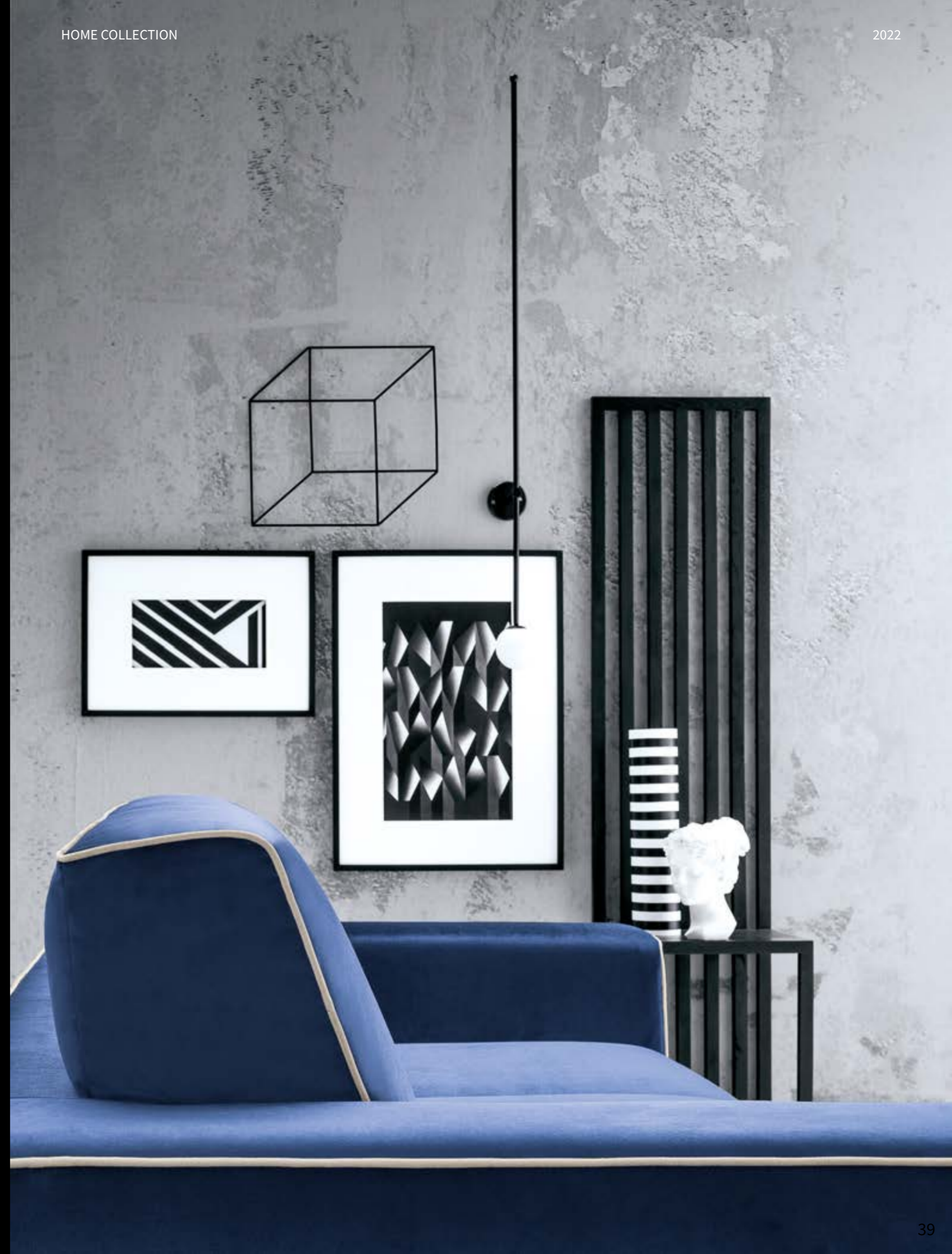

# WALLY / DRAKE / BYRON

## UN'IDEA INTRIGANTE DI DESIGN

Byron, Wally e Drake celano un pratico meccanismo che consente di allungare con un semplice gesto le sedute, dando vita a delle comode chaise longue.

## AN INTRIGUING DESIGN IDEA

Byron, Wally and Drake conceal a practical mechanism that enables the seats to be extended to create comfortable chaise longues in one simple step.

## UNE IDÉE DE DESIGN INTRIGANTE

Byron, Wally et Drake cachent un mécanisme pratique qui permet d'allonger les assises par un simple geste, en donnant vie à de confortables chaises longues.

## UNA IDEA DE DISEÑO INTRIGANTE

Byron, Wally y Drake ocultan un práctico mecanismo que permite extender los asientos con un simple gesto, creando cómodas chaises longues.

## EINE VERBLÜFFENDE DESIGNIDEE

Hinter Byron, Wally und Drake verbirgt sich ein praktischer Mechanismus, der es ermöglicht, die Sitze mit einer einfachen Geste zu verlängern und so bequeme Chaiselongues zu schaffen.

## TRE DIVERSE INTERPRETAZIONI DI STILE: SCEGLI LA TUA!

THREE DIFFERENT INTERPRETATIONS OF STYLE: CHOOSE YOURS!

TROIS INTERPRÉTATIONS DIFFÉRENTES DU STYLE: CHOISISSEZ LA VÔTRE!

TRES INTERPRETACIONES DIFERENTES DEL ESTILO: ¡ELIGE LA TUYA!

DREI VERSCHIEDENE STILINTERPRETATIONEN: WÄHLEN SIE IHRE!



## DRAKE

Le linee pulite e squadrate di Drake vengono interrotte dalle cuciture pizzicate che delineano cuscini e sedute.

Drake's clean and square lines are interrupted by the pinched seams that outline cushions and seats.

Les lignes nettes et carrées de Drake sont interrompues par les coutures pincées qui dessinent les coussins et les sièges.

Las líneas limpias y cuadradas de Drake son interrumpidas por las costuras pellizcadas que delinean los cojines y los asientos.

Die klaren, quadratischen Linien des Drake Sofas werden von den eingeklemmten Nähten unterbrochen, die die Kissen und Sitze umreißen.



## WALLY



Il bordo di Wally sottolinea forme e volumi; realizzabile in tinta o a contrasto, impreziosisce di dettagli sartoriali unici questo divano.

Wally's piping emphasizes shapes and volumes; available in matching or contrasting, enriches this sofa with unique sartorial details.

La bord de Wally met l'accent sur les formes et les volumes; réalisable dans la teinte ou en contraste, il enrichit de détails uniques tailleur ce canapé.

El borde de Wally enfatiza formas y volúmenes; alcanzable en el mismo color o contraste, embellece este sofá con detalles sartoriales únicos.

Wallys dekorativer Keder betont Formen und Volumen. Die Farbe des dekorativen Keders kann ausgewählt werden: entweder gleichfarbig oder in Kontrast, der Keder verschönert dieses Sofa mit einzigartigen Sartorial-Details.

## BYRON



La base della seduta di Byron rientra con una leggera curva per evitare di sfregare le scarpe, mentre la discreta pizzicatura in rilievo mostra delle forme più aggraziate.

Byron's seat base curves slightly to avoid shoes rubbing against it, while the discreet pinching in relief shows more graceful shapes.

La base de l'assise de Byron rentre avec une courbe légère pour éviter de frotter les chaussures, tandis que le pincement discret en relief montre des formes plus gracieuses.

La base del asiento de Byron vuelve a su posición con una ligera curva para evitar el roce de los zapatos, mientras que la discreta pellizcada en relieve muestra formas más elegantes.

Die Sitzfläche des Byron-Sofas lässt sich leicht einfahren, damit die Schuhe nicht am Sofapolster reiben, während die leicht- eingeklemmte Nähten dem Sofa eine zierliche Form geben.

# WALLY

**2.915 €**

VALIDO PER CATEGORIA SUPER  
VALID FOR SUPER CATEGORY  
VALABLE POUR LA CATEGORIE SUPER  
VÁLIDO PARA LA CATEGORIA SUPER  
GÜLTIG FÜR SUPER KATEGORIE

**ART. 08**

DIVANO 3 POSTI XL  
3-SEATER XL SOFA  
CANAPÉ 3 PLACES XL  
SOFÁ 3 PLAZAS XL  
3-SITZER-SOFA XL  
L.255 x P.106 cm



**1.640 €**

VALIDO PER CATEGORIA SUPER  
VALID FOR SUPER CATEGORY  
VALABLE POUR LA CATEGORIE SUPER  
VÁLIDO PARA LA CATEGORIA SUPER  
GÜLTIG FÜR SUPER KATEGORIE

**ART. 01**

POLTRONA  
ARMCHAIR  
FAUTEUIL  
SILLÓN  
SESSEL  
L.98 x P.106 cm



Dietro a Wally c'è un'idea intrigante di design: seduta senza cuscini, linee decise e versatilità delle soluzioni, per una comodità che asseconda l'ispirazione del momento.

Behind Wally there's an intriguing design idea: seats without cushions, distinctive lines and versatile solutions, for comfort that indulges your inspiration of the moment.

Derrière Wally il y a un'idée de design intrigante: assises sans coussins, lignes déterminées et solutions versatiles, pour un confort qui seconde l'inspiration du moment.

En Wally subyace una idea intrigante de diseño: asiento sin cojines, líneas marcadas y soluciones versátiles, para una comodidad que acompaña la inspiración del momento.

Hinter Wally steckt eine faszinierende Idee des Designs: Sitz ohne Kissen, starke Linien und Vielseitigkeit der Lösungen, für einen Komfort, der der Inspiration des Augenblicks folgt.

Anche la seduta singola si trasforma con un semplice movimento in una seduta più accogliente.

Individual seats also convert into more comfortable seating in just one simple step.

Même l'assise individuelle se transforme, en un simple mouvement, en une assise plus accueillante.

También el asiento individual, con un simple gesto, se transforma en un asiento más acogedor.

Sogar der Sessel verwandelt sich mit einer einfachen Bewegung in einen bequemen Sitz.

# DRAKE

**2.580 €**

VALIDO PER CATEGORIA SUPER  
VALID FOR SUPER CATEGORY  
VALABLE POUR LA CATEGORIE SUPER  
VÁLIDO PARA LA CATEGORÍA SUPER  
GÜLTIG FÜR SUPER KATEGORIE

**ART. 07**

**DIVANO 3 POSTI MAXI**  
3-SEATER MAXI SOFA  
CANAPÉ 3 PLACES MAXI  
SOFÁ 3 PLAZAS MAXI  
3-SITZER-SOFA MAXI  
**L.246 x P.106 cm**

Drake si presenta con una classe impeccabile. Le linee essenziali celano un pratico meccanismo per allungare in una sola mossa le sedute e godersi la tranquillità di casa.

Drake sports impeccable class. Its quintessential Lines conceal a practical mechanism to extend the seats in one single step and enjoy the peace and quiet of home.

Drake se présente avec une classe impeccable. Ses lignes essentielles cache un mécanisme pratique pour allonger en un seul geste les assises et profiter pleinement de la tranquillité de la maison.

Drake se presenta con una clase impecable. Las líneas esenciales encubren un práctico mecanismo para extender los asientos con un gesto único y disfrutar la tranquilidad del descanso hogareño.

Drake präsentiert sich mit tadellosem Klasse. Die wesentlichen Linien verbergen einen praktischen Mechanismus, damit Sie die Sitze verlängern können und die Ruhe von zu Hause genießen.



Le ampie sedute sono prive di cuscini, mentre i contorni sono impreziositi da un bordo in rilievo.

The spacious seats have no cushions, while the borders are embellished with relief trim.

Les assises larges n'ont aucun coussin, tandis que les contours sont ornés d'un bord en relief.

Los amplios asientos no tienen cojines, mientras que los contornos son embellecidos por un borde en relieve.

Die großen Sitze sind ohne Kissen, während die Konturen mit einer Reliefkeder verschönert sind.



**3.855 €**

VALIDO PER CATEGORIA SUPER  
VALID FOR SUPER CATEGORY  
VALABLE POUR LA CATEGORIE SUPER  
VÁLIDO PARA LA CATEGORÍA SUPER  
GÜLTIG FÜR SUPER KATEGORIE

**ART. CL+3D / 3S+LC**

**COMPOSIZIONE 2 - LATERALE 3 POSTI LARGE + CHAISE LONGUE LARGE**  
ARRANGEMENT 2 - 3-SEATER LARGE SIDE ELEMENT + LARGE CHAISE LONGUE  
COMPOSITION 2 - CANAPÉ BÂTARD 3 PLACES LARGE + MÉRIDIDIENNE LARGE  
COMPOSICIÓN 2 - LATERAL 3 PLAZAS LARGE + CHAISE LONGUE LARGE  
KOMPOSITION 2 - SEITLICH 3 SITZE LARGE + CHAISELONGUE LARGE  
**L.299 x P.159 cm**



# BYRON

**2.530 €**

VALIDO PER CATEGORIA SUPER  
VALID FOR SUPER CATEGORY  
VALABLE POUR LA CATEGORIE SUPER  
VÁLIDO PARA LA CATEGORÍA SUPER  
GÜLTIG FÜR SUPER KATEGORIE

**ART. 05**

DIVANO 3 POSTI BIG  
3-SEATER BIG SOFA  
CANAPÉ 3 PLACES BIG  
SOFÁ 3 PLAZAS BIG  
3-SITZER-SOFA BIG  
L.232 x P.106 cm



La base della seduta rientra con una leggera curva per evitare di strofinare le scarpe.

The seat base curves inwards slightly to avoid shoes rubbing against it.

La base de l'assise rentre avec une courbe légère pour éviter de frotter les chaussures.

La base del asiento vuelve a su posición con una ligera curva para evitar el roce de los zapatos.  
Die Sitzfläche des Byron-Sofas lässt sich leicht einfahren, damit die Schuhe nicht am Sofapolster reiben.

**4.580 €**

VALIDO PER CATEGORIA SUPER  
VALID FOR SUPER CATEGORY  
VALABLE POUR LA CATEGORIE SUPER  
VÁLIDO PARA LA CATEGORÍA SUPER  
GÜLTIG FÜR SUPER KATEGORIE

**ART. 3S + 3D**

COMPOSIZIONE 1 - LATERALE 3 POSTI LARGE + LATERALE 3 POSTI LARGE  
ARRANGEMENT 1 - 3-SEATER LARGE SIDE ELEMENT + 3-SEATER LARGE SIDE ELEMENT  
COMPOSITION 1 - CANAPÉ BÂTARD 3 PLACES LARGE + CANAPÉ BÂTARD 3 PLACES LARGE  
COMPOSICIÓN 1 - LATERAL 3 PLAZAS LARGE + LATERAL 3 PLAZAS LARGE  
KOMPOSITION 1 - SEITLICH 3 SITZE LARGE + SEITLICH 3 SITZE LARGE  
L.382 x P.106 cm





# DEXTER

## NUOVE SEDUTE ESTRAIBILI

Con Dexter allunghi le gambe e ti godi il meritato relax. Un meccanismo a scivolamento consente, con un semplice movimento, di far avanzare la seduta in tre diverse posizioni.

## NEW PULL-OUT SEATS

Stretch out your legs on Dexter and enjoy the relaxation you deserve. A simple, one-step sliding mechanism moves the seat forward into three different positions.

## NOUVEAUX SIÈGES COULANTS

Avec Dexter vous allongez vos jambes et vous profitez d'un relax bien mérité. Un mécanisme à glissement permet, par un simple mouvement, de faire avancer l'assise en trois positions différentes.

## NUEVOS ASIENTOS DESPLEGABLES

Con Dexter estiras las piernas y disfrutas del merecido descanso. Un mecanismo de deslizamiento permite mover el asiento hacia delante en tres posiciones diferentes con un simple movimiento.

## NEUE AUSZIEHSITZEI

Mit Dexter können Sie Ihre Beine ausstrecken und Ihre wohlverdiente Ruhe genießen. Ein Schiebemechanismus ermöglicht es, den Sitz mit einer einfachen Bewegung in drei verschiedene Positionen zu bringen.

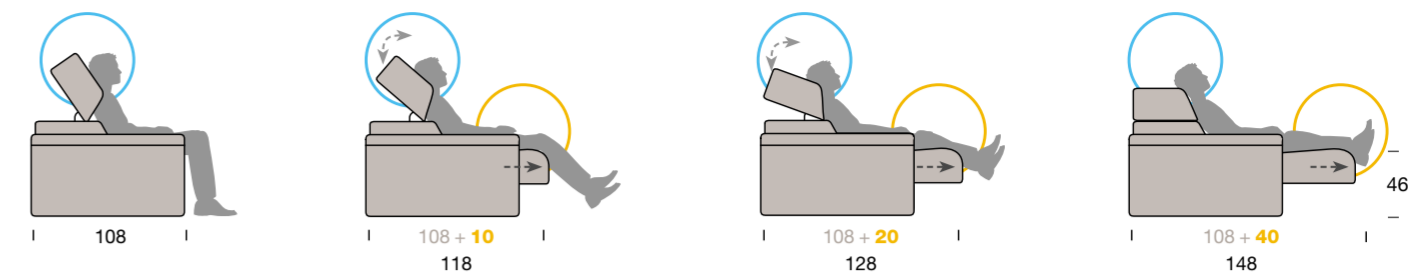

10, 20 o 40 centimetri; scegli tu quanto spazio serve per goderti appieno ogni momento di relax, combinando a piacere ognuna delle 15 posizioni del poggiatesta reclinabile.

10, 20 or 40 centimetres; you choose how much space you need to thoroughly enjoy every moment of relaxation and combine it with any of the 15 reclining headrest positions.

10, 20 ou 40 centimètres; vous choisissez vous même l'espace nécessaire pour profiter pleinement de quelconque moment de relax, en combinant au plaisir chacune des 15 positions de l'appui-tête inclinable.

10, 20 o 40 centímetros; elige el espacio que necesitas para disfrutar de cada momento de relax, combinando cada una de las 15 posiciones del reposacabezas reclinable.

10, 20 oder 40 Zentimeter; Sie entscheiden, wie viel Platz Sie brauchen, um jeden Moment der Entspannung zu genießen, und kombinieren jede der 15 Kopfstützenstellungen nach Belieben.

**2.740 €**

VALIDO PER CATEGORIA SUPER  
VALID FOR SUPER CATEGORY  
VALABLE POUR LA CATEGORIE SUPER  
VÁLIDO PARA LA CATEGORÍA SUPER  
GÜLTIG FÜR SUPER KATEGORIE

### ART. 06

DIVANO 3 POSTI XL  
3-SEATER XL SOFA  
CANAPÉ 3 PLACES XL  
SOFÁ 3 PLAZAS XL  
3-SITZER-SOFA XL  
L.222 x P.108 cm

**3.970 €**

VALIDO PER CATEGORIA SUPER  
VALID FOR SUPER CATEGORY  
VALABLE POUR LA CATEGORIE SUPER  
VÁLIDO PARA LA CATEGORÍA SUPER  
GÜLTIG FÜR SUPER KATEGORIE

### ART. CS+GD / GS+CD

COMPOSIZIONE 1 - LATERALE 2 POSTI GRANDE + CHAISE LONGUE  
ARRANGEMENT 1 - 2-SEATER LARGE SIDE ELEMENT + CHAISE LONGUE  
COMPOSITION 1 - CANAPÉ BÂTARD 2 PLACES GRAND + MÉRIDienne  
COMPOSICIÓN 1 - LATERAL 2 PLAZAS GRANDE + CHAISE LONGUE  
KOMPOSITION 1 - SEITLICH 2 SITZE GROSS + CHAISELONGUE  
L.250 x P.170 cm



È tutto a portata di mano e in ordine grazie al bracciolo contenitore di Dexter. Alzando il cuscino scopri un pratico vano portoggetti per ogni necessità. Il bracciolo viene fornito di serie con il contenitore.

Everything is within reach and tidied away thanks to Dexter's storage armrest. Lift the cushion and discover a practical storage compartment for all your needs. The storage armrest is supplied as standard.

Tout est à la portée de main et en ordre grâce à l'accoudoir conteneur de Dexter. En soulevant le coussin vous découvrirez un compartiment porte-objets pratique pour quelconque besoin. L'accoudoir avec le compartiment est de série.

Todo está al alcance de la mano y en orden gracias al apoyabrazos de almacenamiento de Dexter. Levantando el cojín descubres un práctico compartimento de almacenamiento para todas tus necesidades. El apoyabrazos se suministra de serie con un espacio de almacenamiento.

Dank der Armlehne mit Ablage von Dexter ist alles in Reichweite und aufgeräumt. Beim Anheben des Kissens erscheint ein praktischer Stauraum für jeden Bedarf. Die Armlehne mit Stauraum gehört zur Standardausstattung.



Total comfort: lo schienale con poggiatesta ergonomico è regolabile in 15 diverse posizioni.

Total comfort: the backrest with ergonomic headrest can be adjusted to 15 different positions.

Confort total : le dossier avec appui-tête ergonomique est réglable en 15 positions différentes.

Comodidad total: el respaldo con reposacabezas ergonómico se regula en 15 posiciones diferentes.

Total Comfort: die Rückenlehne mit ergonomischer Kopfstütze ist in 15 verschiedenen Positionen verstellbar.



**STRUTTURA**

Realizzata con masselli in legno di abete massiccio di vari spessori. Parti di tamponamento in fibra grezza e/o compensato di pioppo. Fianchi in agglomerato di legno a bassa emissione di formaldeide (appartenente alla Classe E1). Braccioli ancorati alla base con baionette. Poggiatesta dotato di cricchetto estraibile in acciaio con finitura cromo lucido. Possibilità di regolare l'inclinazione a seconda del proprio comfort.

**IMBOTTITURA**

Cuscino seduta in espanso indeformabile in D35 / D40 il tutto rivestito in resinato di poliesteri 200 gr. Schienale in espanso D16 indeformabile, rivestito in resinato di poliesteri 200 gr. Poggiatesta in espanso indeformabile in D28, dotato di cricchetto con innesto su bussola in acciaio con finitura cromo lucido.

**MECCANISMO**

Meccanismo sottoposto a severi test di resistenza. Seduta dotata di meccanismo scorrevole in metallo a 3 posizioni con cinghiatura elastica.

**PIEDI**

In ABS nero da H 40 mm non visibile.

**FRAME**

Made of solid fir wood in various thicknesses. Reinforcement parts in poplar wood fibre and/ or plywood. Sides made of low formaldehyde emissions particleboard (Class E1). Armrests anchored to the base with bayonet fittings. Headrest equipped with polished chrome finish steel pull-out ratchet. Inclination can be adjusted to suit user.

**PADDING**

Seat cushion padding made of non-deformable D35 / D40 foam covered with 200 g polyester resin. Back made of D16 non-deformable foam upholstered with 200 g polyester resin. Headrest made of D28 non-deformable polyurethane foam, complete with ratchet fitted onto a polished chrome finish steel bushin.

**MECHANISM**

Mechanism subject to strict resistance testing. Seat fitted with metal sliding mechanism featuring 3 positions with elasticated webbing.

**FEET**

Black ABS plastic feet H 40 mm, not visible.

**STRUCTURE**

Réalisée en bois massif de pin portant de différentes épaisseurs. Fileurs de remplissage en fibre brute et/ou contreplaqué de peuplier. Côtés en aggloméré de bois à basse émission de formaldéhydes (appartenant à la Classe E1). Accoudoirs ancrés à la base par des glissières. Appui-tête doté de cliquet extractible en acier avec finition chrome brillant. Possibilité de régler l'inclinaison selon le propre confort.

**REMBOURRAGE**

Coussin assise en espansé indéformable de polyuréthane D35/D40, le tout revêtu en résine de polyester 200 gr. Dossier en espansé indéformable de polyuréthane D16, revêtu en résine de polyester 200 gr. Appui-tête en espansé indéformable de polyuréthane D28, doté de cliquet avec bouton sur boussole en acier finition chrome brillant.

**MÉCANISME**

Mécanisme soumis à de sévères tests de résistance. Assise dotée d'un mécanisme coulissant en métal à 3 positions avec sangle élastique.

**PIEDS**

Pieds en ABS noir H. 40 mm, non visibles.

**ESTRUCTURA**

Realizada con armazón de madera maciza de abeto de diferentes grosores. Partes de taponado en fibra bruta y/o madera contrachapada de chopo. Costados laterales de aglomerado de baja emisión de formaldehído (clase E1). Apoyabrazos fijados con sistema de bayoneta. Apoyacabeza equipado con apertura de empuje extraíble en acero con acabado cromo brillante. Posibilidad de regular la inclinación según el propio confort.

**RELLENO**

Cojín del asiento en espuma de poliuretano indeformable D35 y D40, todo revestido con fibra resinada de poliéster de 200 gramos. Respaldo en espuma de poliuretano indeformable D16, recubierta de fibra de poliéster de 200 gramos. Apoyacabeza en espuma de poliuretano indeformable D28, equipado con apertura de empuje con acoplamiento en casquillo de acero con acabado cromo brillante.

**MECANISMO**

Mecanismo sujeto a severas pruebas de resistencia. Asiento provisto de mecanismo deslizante de metal en 3 posiciones con serie de cinchas elásticas.

**PATAS**

Patatas de ABS negro de 40 mm de altura, no visibles.

**KORPUS**

Sie wird aus massivem Tannenholz verschiedener Stärken hergestellt. Füllungsteile aus Rohfaser und/oder Pappelsperholz. Seitenwände aus Spanplatte mit geringer Formaldehydabgabe (Klasse E1). Die Armlehnen sind mit Bajonettverschluss an der Basis verankert. Die Kopfstütze ist mit einer abnehmbaren, hochglanzverchromten Stahlratsche ausgestattet. Die Neigung lässt sich nach Belieben regulieren.

**POLSTERUNG**

Sitzkissen aus formstabilem Schaumstoff D35/ D40 mit Verkleidung aus gehärtetem Polsterung Sitzkissen aus formstabilem Schaumstoff D30, gehärtzt, zu 150g. Rücken- und Nierenkissen aus weichem formstabilem Schaumstoff D16, verkleidet mit 100% gehärtetem Material zu 150g. Armlehne und Füllungsteile aus formstabilem Schaumstoff D30.





**MECHANISMUS**

Der Mechanismus wird strengen Beständigkeitsprüfungen unterworfen. Der Sitz ist mit einem metallischen 3-Positionen-Schiebemechanismus und elastischen Gurten ausgestattet.

**FÜSSE**

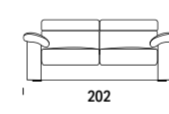
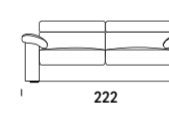
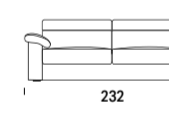
40 mm hohe Füße aus nicht sichtbarem ABS in Schwarz.

LE COMPOSIZIONI PIÙ RICHIESTE / MOST POPULAR ARRANGEMENTS / LES COMPOSITIONS PLUS DEMANDÉES / LAS COMPOSICIONES MÁS SOLICITADAS / DIE MEISTGEFRAGTEN KOMPOSITIONEN. | PREZZO VALIDO PER CATEGORIA SUPER / PRICE APPLICABLE FOR SUPER CATEGORY / PRIX VALABLE POUR CATÉGORIE SUPER / PRECIO VÁLIDO PARA LA CATEGORÍA SUPER / PREIS FÜR DIE KATEGORIE SUPER.

<p><b>ART. 03</b></p>	<p><b>2.615 €</b></p>	<p><b>ART. 06</b></p>	<p><b>2.740 €</b></p>	<p><b>ART. 07</b></p>	<p><b>2.840 €</b></p>
<p><b>DIVANO 3 POSTI</b> 3-SEATER SOFA CANAPÉ 3 PLACES SOFÁ 3 PLAZAS 3-SITZER-SOFA L.202 x P.108 cm</p> 		<p><b>DIVANO 3 POSTI XL</b> 3-SEATER XL SOFA CANAPÉ 3 PLACES XL SOFÁ 3 PLAZAS XL 3-SITZER-SOFA XL L.222 x P.108 cm</p> 		<p><b>DIVANO 3 POSTI SUPER BIG</b> 3-SEATER SUPER BIG SOFA CANAPÉ 3 PLACES SUPER BIG SOFÁ 3 PLAZAS SUPER BIG 3-SITZER-SOFA SUPER BIG L.232 x P.108 cm</p> 	
<p><b>ART. 08</b></p>	<p><b>3.210 €</b></p>	<p><b>ART. MC+3D / 3S+CM</b></p>	<p><b>4.145 €</b></p>	<p><b>ART. XC+6D / 6S+CX</b></p>	<p><b>4.370 €</b></p>
<p><b>DIVANO 3 POSTI MAXI</b> 3-SEATER MAXI SOFA CANAPÉ 3 PLACES MAXI SOFÁ 3 PLAZAS MAXI 3-SITZER-SOFA MAXI L.250 x P.108 cm</p> 		<p><b>COMPOSIZIONE 2 - LATERALE 3 POSTI + CHAISE LONGUE MAXI</b> ARRANGEMENT 2 - 3-SEATER SIDE ELEMENT + MAXI CHAISE LONGUE COMPOSITION 2 - CANAPÉ BÂTARD 3 PLACES + MÉRIDienne MAXI COMPOSICIÓN 2 - LATERAL 3 PLAZAS + CHAISE LONGUE MAXI KOMPOSITION 2 - SEITLICH 3 SITZE + CHAISELONGUE MAXI L.280 x P.170 cm</p> 		<p><b>COMPOSIZIONE 3 - LATERALE 3 POSTI XL + CHAISE LONGUE XL</b> ARRANGEMENT 3 - 3-SEATER XL SIDE ELEMENT + XL CHAISE LONGUE COMPOSITION 3 - CANAPÉ BÂTARD 3 PLACES XL + MÉRIDienne XL COMPOSICIÓN 3 - LATERAL 3 PLAZAS XL + CHAISE LONGUE XL KOMPOSITION 3 - SEITLICH 3 SITZE XL + CHAISELONGUE XL L.310 x P.170 cm</p> 	

# FRED

**DOTATO DI NUOVE SEDUTE  
ESTRAIBILI  
DISPONIBILE ANCHE IN  
VERSIONE FISSA**

Comfort moderno nel segno dell'eleganza e dell'ergonomia. Alti piedini bronzati o satinati che donano leggerezza alla struttura. Così Fred si inserisce da protagonista in ogni ambiente.

**FITTED WITH NEW PULL-  
OUT SEATS  
ALSO AVAILABLE IN FIXED  
VERSION**

Modern comfort combined with elegance and ergonomics. Tall bronzed or satin-finished feet give the frame a lightweight appearance, making Fred the centrepiece of any room.

**DOTÉ DE NOUVELLES  
ASSISES EXTRAIBLES  
ÉGALEMENT DISPONIBLE  
EN VERSION FIXE**

Confort moderne dans le signe de l'élégance et de l'ergonomie. Des petits pieds hauts bronze ou satinés qui offrent légèreté à la structure. Ainsi Fred s'intègre comme protagoniste dans quelconque milieu.

**EQUIPADO CON NUEVOS  
ASIENTOS EXTRAÍBLES  
TAMBIÉN DISPONIBLE EN  
VERSIÓN FIJA**

Confort moderno pensando a la elegancia y la ergonomía. Patas altas con acabado bronceado o satinado añaden ligereza a la estructura. Así es como Fred se hace protagonista en cada ambiente.

**MIT NEUEN AUSZIEHBAREN  
SITZEN  
AUCH IN FESTER  
AUSFÜHRUNG ERHÄLTICH**

Moderner Komfort im Zeichen von Eleganz und Ergonomie. Hohe bronzenfarbene oder satinierte Füße, die der Struktur Leichtigkeit verleihen. So fügt sich Fred problemlos in jedes Ambiente ein.

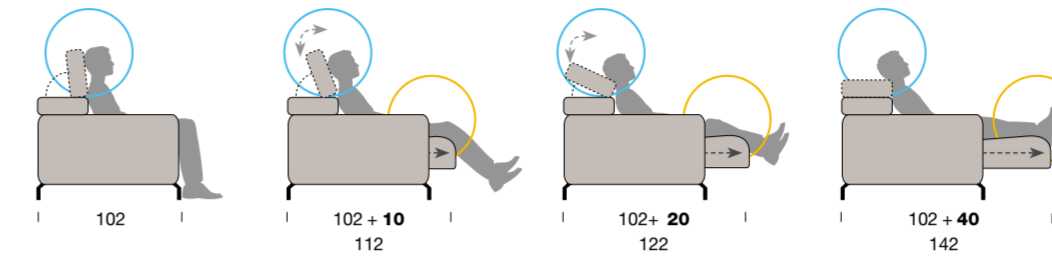

I poggiatesta sono regolabili ciascuno in 15 posizioni diverse per ogni esigenza.  
All headrests are adjustable to 15 different positions to suit all needs.  
Les appuis-tête sont réglables chacun en 15 positions différentes pour quelconque exigence.  
Los apoyacabeza se regulan individualmente en 15 posiciones diferentes para cada necesidad.  
Die Kopfstützen sind jeweils in 15 verschiedenen Positionen für jeden Bedarf verstellbar.

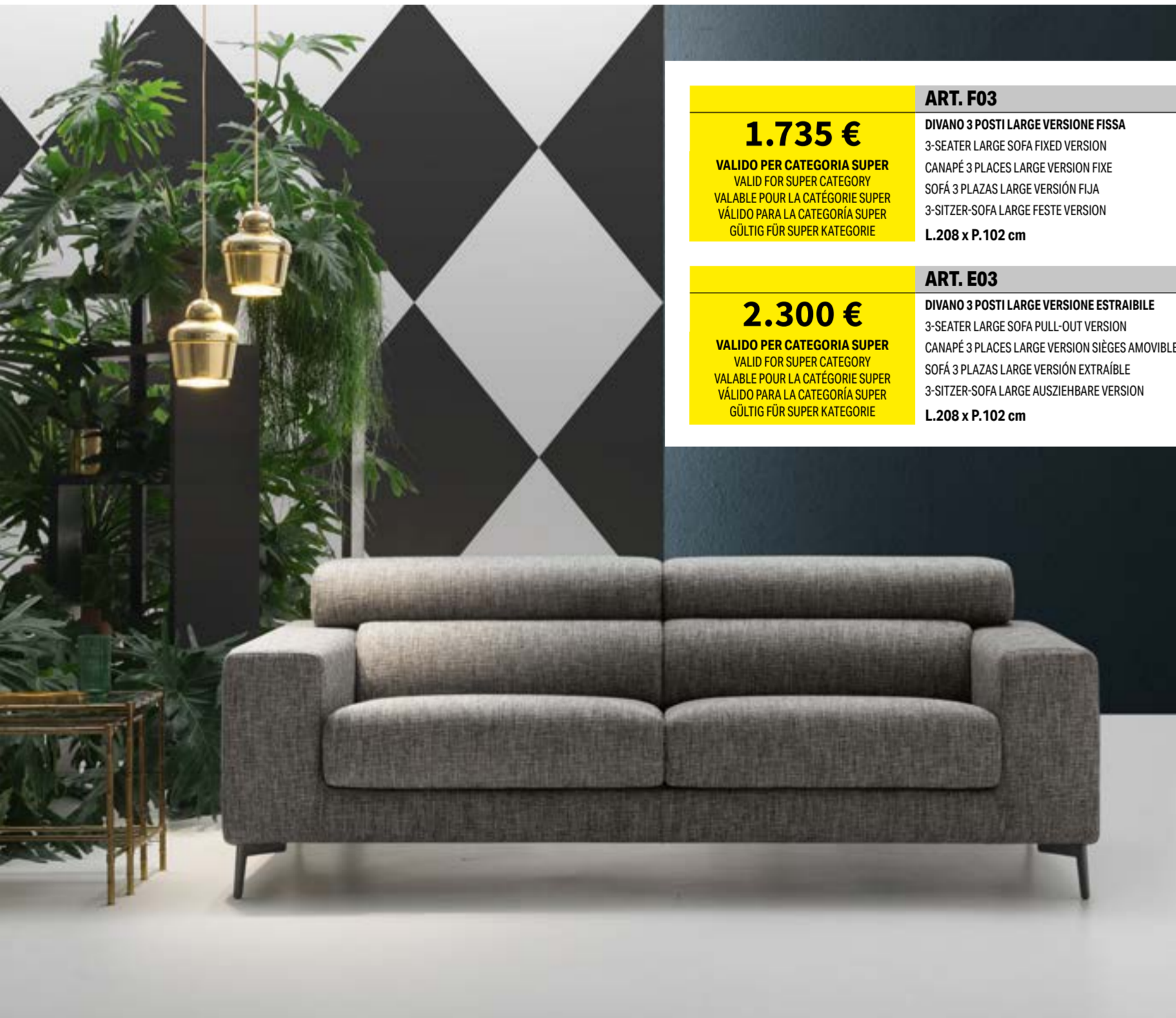

**1.735 €**

**VALIDO PER CATEGORIA SUPER**  
VALID FOR SUPER CATEGORY  
VALABLE POUR LA CATEGORIE SUPER  
VÁLIDO PARA LA CATEGORÍA SUPER  
GÜLTIG FÜR SUPER KATEGORIE

#### ART. F03

**DIVANO 3 POSTI LARGE VERSIONE FISSA**  
3-SEATER LARGE SOFA FIXED VERSION  
CANAPÉ 3 PLACES LARGE VERSION FIXE  
SOFÁ 3 PLAZAS LARGE VERSIÓN FIJA  
3-SITZER-SOFA LARGE FESTE VERSION  
**L.208 x P.102 cm**

**2.300 €**

**VALIDO PER CATEGORIA SUPER**  
VALID FOR SUPER CATEGORY  
VALABLE POUR LA CATEGORIE SUPER  
VÁLIDO PARA LA CATEGORÍA SUPER  
GÜLTIG FÜR SUPER KATEGORIE

#### ART. E03

**DIVANO 3 POSTI LARGE VERSIONE ESTRAIBILE**  
3-SEATER LARGE SOFA PULL-OUT VERSION  
CANAPÉ 3 PLACES LARGE VERSION SIÈGES AMOVIBLES  
SOFÁ 3 PLAZAS LARGE VERSIÓN EXTRAÍBLE  
3-SITZER-SOFA LARGE AUSZIEHBARE VERSION  
**L.208 x P.102 cm**



**3.145 €**

**VALIDO PER CATEGORIA SUPER**  
VALID FOR SUPER CATEGORY  
VALABLE POUR LA CATEGORIE SUPER  
VÁLIDO PARA LA CATEGORÍA SUPER  
GÜLTIG FÜR SUPER KATEGORIE

#### ART. FEL / FLE

**SPECIAL 3 POSTI REVERSIBILE LARGE VERSIONE FISSA**  
3-SEATER SPECIAL REVERSIBLE LARGE SOFA FIXED VERSION  
ESPECIAL 3 PLACES REVERSIBLE LARGE VERSION FIXE  
ESPECIAL 3 PLAZAS REVERSIBLE LARGE VERSIÓN FIJA  
SPECIAL 3 SITZE UMKEHRBAR LARGE FESTE VERSION  
**L.288 x P.172 cm**

**3.785 €**

**VALIDO PER CATEGORIA SUPER**  
VALID FOR SUPER CATEGORY  
VALABLE POUR LA CATEGORIE SUPER  
VÁLIDO PARA LA CATEGORÍA SUPER  
GÜLTIG FÜR SUPER KATEGORIE

#### ART. EEL / ELE

**SPECIAL 3 POSTI LARGE VERSIONE ESTRAIBILE**  
3-SEATER SPECIAL LARGE SOFA PULL-OUT VERSION  
ESPECIAL 3 PLACES LARGE VERSION SIÈGES AMOVIBLES  
ESPECIAL 3 PLAZAS LARGE VERSIÓN EXTRAÍBLE  
SPECIAL 3 SITZE LARGE AUSZIEHBARE VERSION  
**L.288 x P.172 cm**



SATINATO  
SATIN  
SATINÉ  
SATINADO  
SATINIERT

BRONZO  
BRONZE  
BRONZE  
BRONZE  
BRONZIERT

**MUSIC SOFÀ**

L'angolo del divano può essere dotato (optional) di un tecnologico impianto di diffusione stereo incorporato e una docking station dove è predisposto l'aggancio per i-phone, i-pod o qualunque altro dispositivo che possa essere collegato tramite bluetooth o porta usb. È disponibile anche il lettore sd-card, oltre naturalmente all'uscita aux: i dispositivi, una volta collegati, si ricaricano.

The corner of the sofa can be fitted optionally with a built-in hi-tech stereo system and docking station for i-phones, i-pods or other devices connectable via Bluetooth or USB port. An SD card reader is also available, as well as of course an AUX output: once connected, devices recharge themselves.

L'angle du canapé peut être doté (en option) d'un système technologique de diffusion stéréo incorporé et d'une station d'accueil où est déjà installée la connexion pour iPhone, iPod ou quelconque autre dispositif qui puisse être connecté en Bluetooth ou port USB. Un lecteur de carte SD est également disponible, comme aussi une sortie AUX: les dispositifs, une fois connectés, se rechargent.

El rincón del sofá puede estar equipado (opcional) con un tecnológico sistema de difusión estereo incorporado y una estación de conexión para i-phone, i-pod o cualquier otro dispositivo que pueda conectarse mediante bluetooth o puerto USB. Está disponible también el lector de tarjetas SD y naturalmente la salida auxiliar: los dispositivos se recargan una vez conectados.

Die Sofaecke kann (optional) mit einer integrierten Stereoanlage und einer Dockingstation für i-phone, i-pod oder jedes andere Gerät ausgestattet werden, das sich über Bluetooth oder USB-Port anschließen lässt. Ein SD-Kartenleser ist ebenfalls vorhanden, und natürlich auch ein Aux-Ausgang: Einmal angeschlossen, laden sich die Geräte auf.



**STRUTTURA**

Realizzata con masselli in legno di abete massiccio di vari spessori. Parti di tamponamento in fibra grezza e/o compensato di pioppo. Fianchi in agglomerato di legno a bassa emissione di formaldeide (appartenente alla Classe E1). Braccioli ancorati alla base con baionette. Poggiatesta dotato di cricchetto estraibile in acciaio con finitura cromo lucido. Possibilità di regolare l'inclinazione a seconda del proprio comfort.

**IMBOTTITURA**

Cuscino seduta in espanso indeformabile in D35 / D40 il tutto rivestito in resinato di poliestere 200 gr. Schienale in espanso D16 indeformabile, rivestito in resinato di poliestere 200 gr. Poggiatesta in espanso indeformabile in D28, dotato di cricchetto con innesto su bussola in acciaio con finitura cromo lucido.

**MECCANISMO**

Meccanismo sottoposto a severi test di resistenza. Seduta dotata di meccanismo scorrevole in metallo a 3 posizioni con cinghiera elastica.

**PIEDI**

In alluminio pressofuso lucidato meccanicamente con finitura acciaio satinato - bronzo H 140 mm.

**FRAME**

Made of solid fir wood in various thicknesses. Reinforcement parts in poplar wood fibre and/ or plywood. Sides made of low formaldehyde emissions particleboard (Class E1). Armrests anchored to the base with bayonet fittings. Headrest equipped with polished chrome finish steel pull-out ratchet. Inclination can be adjusted to suit user.

**PADDING**

Seat cushion padding made of non-deformable D35 / D40 foam covered with 200 g polyester resin. Back made of D16 non-deformable foam upholstered with 200 g polyester resin. Headrest made of D28 non-deformable polyurethane foam, complete with ratchet fitted onto a polished chrome finish steel bushin.

**MECHANISM**

Mechanism subject to strict resistance testing. Seat fitted with metal sliding mechanism featuring 3 positions with elasticated webbing.

**FEET**

Made of die-cast aluminium polished mechanically with a satinized steel - bronze finish H 140 mm.

**STRUCTURE**

Réalisée en bois massif de pin portant de différentes épaisseurs. Fileurs de remplissage en fibre brute et/ou contreplaqué de peuplier. Côtés en aggloméré de bois à basse émission de formaldéhydes (appartenant à la Classe E1). Accoudoirs ancrés à la base par des glissières. Appui-tête doté de cliquet extractible en acier avec finition chrome brillant. Possibilité de régler l'inclinaison selon le propre confort.

**REMBOURRAGE**

Coussin assise en espanso indeformable de polyuréthane D35/D40, le tout revêtu en résine de polyester 200 gr. Dossier en espanso indeformable de polyuréthane D16, revêtu en résine de polyester 200 gr. Appui-tête en espanso indeformable de polyuréthane D28, doté de cliquet avec bouton sur boussole en acier finition chrome brillant.

**MÉCANISME**

Mécanisme soumis à de sévères tests de résistance. Assise dotée d'un mécanisme coulissant en métal à 3 positions avec sangle élastique.

**PIEDS**

Pieds en aluminium moulés sous pression, mécaniquement, brillants avec finition en acier satiné - bronze H. 140 mm.

**ESTRUCTURA**

Realizada con armazón de madera maciza de abeto de diferentes grosores. Partes de taponado en fibra bruta y/o madera contrachapada de chopo. Costados laterales de aglomerado de baja emisión de formaldehído (clase E1). Apoyabrazos fijados con sistema de bayoneta. Apoyacabeza equipado con apertura de empuje extraíble en acero con acabado cromo brillante. Posibilidad de regular la inclinación según el propio confort.

**RELLENO**

Cojín del asiento en espuma de poliuretano indeformable D35 y D40, todo revestido con fibra resinada de poliéster de 200 gramos. Respaldo en espuma de poliuretano indeformable D16, recubierto de fibra de poliéster de 200 gramos. Apoyacabeza en espuma de poliuretano indeformable D28, equipado con apertura de empuje con acoplamiento en casquillo de acero con acabado cromo brillante.

**MECANISMO**

Mecanismo sujeto a severas pruebas de resistencia. Asiento provisto de mecanismo deslizante de metal en 3 posiciones con serie de cinchas elásticas.

**PATAS**

De aluminio fundido a presión, lustrado mecánicamente con acabado de acero satinado - bronce de 140 mm de altura.

**KORPUS**

Aus massivem Fichtenholz in verschiedenen Stärken, Füllungsteile aus Rohfaser und/oder Pappelsperholz; Seitenwände aus Spanplatte mit geringer Formaldehydabgabe (Klasse E1). Die Kopfstütze ist mit einer abnehmbaren, hochglanzverchromten Stahlratsche ausgestattet. Die Neigung lässt sich in 15 Positionen einstellen. Der Mechanismus wird strengen Beständigkeitsprüfungen unterworfen.

**POLSTERUNG**

Sitzkissen aus formstabilem Schaumstoff D30HS, verkleidet mit einer heiß verbundenen Schicht zu 300g. Nierenkissen aus formstabilem Schaumstoff D16S, verkleidet mit einer heiß verbundenen Schicht zu 300g. Kopfstütze mit Mechanismus, aus formstabilem Schaumstoff in D18S, bezogen mit gehärtetem Polyester zu 200g, aufkaschiert auf Samt aus 100% Polyester.

**MECHANISMUS**

Der Mechanismus wird strengen Beständigkeitsprüfungen unterworfen. Der Sitz ist mit einem metallischen 3-Positionen-Schiebemechanismus und elastischen Gurten ausgestattet.

**FÜSSE**

Aus druckgeegossenem, mechanisch poliertem Aluminium mit Finish Stahl satiniert - Bronze H 140 mm.

**LE COMPOSIZIONI PIÙ RICHIESTE / MOST POPULAR ARRANGEMENTS / LES COMPOSITIONS PLUS DEMANDÉES / LAS COMPOSICIONES MÁS SOLICITADAS / DIE MEISTGEFRAGTEN KOMPOSITIONEN. | PREZZO VALIDO PER CATEGORIA SUPER / PRICE APPLICABLE FOR SUPER CATEGORY / PRIX VALABLE POUR CATÉGORIE SUPER / PRECIO VÁLIDO PARA LA CATEGORÍA SUPER / PREIS FÜR DIE KATEGORIE SUPER.**

<b>ART. F20</b>	<b>1.665 €</b>	<b>ART. F03</b>	<b>1.735 €</b>	<b>ART. F07</b>	<b>1.810 €</b>
-----------------	----------------	-----------------	----------------	-----------------	----------------

**DIVANO 2 POSTI MIDL VERSIONE FISSA**  
2-SEATER MIDL SOFA FIXED VERSION  
CANAPÉ 2 PLACES MIDL VERSION FIXE  
SOFÁ 2 PLAZAS MIDL VERSION FIJA  
2-SITZER-SOFA MIDL FESTE VERSION  
L.188 x P.102 cm

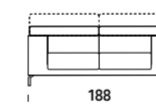

**DIVANO 3 POSTI LARGE VERSIONE FISSA**  
3-SEATER LARGE SOFA FIXED VERSION  
CANAPÉ 3 PLACES LARGE VERSION FIXE  
SOFÁ 3 PLAZAS LARGE VERSION FIJA  
3-SITZER-SOFA LARGE FESTE VERSION  
L.208 x P.102 cm

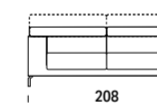

**DIVANO 3 POSTI MAXI VERSIONE FISSA**  
3-SEATER MAXI SOFA FIXED VERSION  
CANAPÉ 3 PLACES MAXI VERSION FIXE  
SOFÁ 3 PLAZAS MAXI VERSION FIJA  
3-SITZER-SOFA MAXI FESTE VERSION  
L.228 x P.102 cm

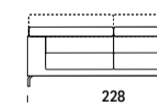

<b>ART. E20</b>	<b>2.175 €</b>	<b>ART. E03</b>	<b>2.300 €</b>	<b>ART. E07</b>	<b>2.385 €</b>
-----------------	----------------	-----------------	----------------	-----------------	----------------

**DIVANO 2 POSTI MIDL VERSIONE ESTRAIBILE**  
2-SEATER MIDL SOFA PULL-OUT VERSION  
CANAPÉ 2 PLACES MIDL VERSION SIÈGES AMOVIBLES  
SOFÁ 2 PLAZAS MIDL VERSION EXTRAIBILE  
2-SITZER-SOFA MIDL AUSZIEHBARE VERSION  
L.188 x P.102 cm

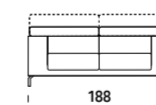

**DIVANO 3 POSTI LARGE VERSIONE ESTRAIBILE**  
3-SEATER LARGE SOFA PULL-OUT VERSION  
CANAPÉ 3 PLACES LARGE VERSION SIÈGES AMOVIBLES  
SOFÁ 3 PLAZAS LARGE VERSION EXTRAIBILE  
3-SITZER-SOFA LARGE AUSZIEHBARE VERSION  
L.208 x P.102 cm

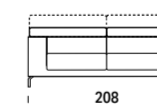

**DIVANO 3 POSTI MAXI VERSIONE ESTRAIBILE**  
3-SEATER MAXI SOFA PULL-OUT VERSION  
CANAPÉ 3 PLACES MAXI VERSION SIÈGES AMOVIBLES  
SOFÁ 3 PLAZAS MAXI VERSION EXTRAIBILE  
3-SITZER-SOFA MAXI AUSZIEHBARE VERSION  
L.228 x P.102 cm

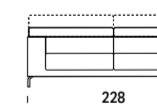

<b>ART. FEL / FLE</b>	<b>3.145 €</b>	<b>ART. EEL / ELE</b>	<b>3.785 €</b>
-----------------------	----------------	-----------------------	----------------

**SPECIAL 3 POSTI REVERSIBILE LARGE VERSIONE FISSA**  
3-SEATER SPECIAL REVERSIBLE LARGE SOFA FIXED VERSION  
SPECIAL 3 PLACES REVERSIBLE LARGE VERSION FIXE  
ESPECIAL 3 PLAZAS REVERSIBLE LARGE VERSION FIJA  
SPECIAL 3 SITZE UMKEHRBAR LARGE FESTE VERSION  
L.288 x P.172 cm

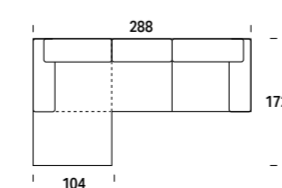

**SPECIAL 3 POSTI LARGE VERSIONE ESTRAIBILE**  
3-SEATER SPECIAL LARGE SOFA PULL-OUT VERSION  
SPECIAL 3 PLACES LARGE VERSION SIÈGES AMOVIBLES  
ESPECIAL 3 PLAZAS LARGE VERSION EXTRAIBILE  
SPECIAL 3 SITZE LARGE AUSZIEHBARE VERSION  
L.288 x P.172 cm

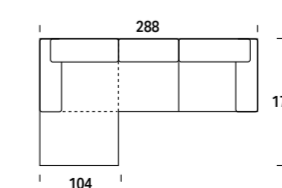

# GINGER

## UN'OASI DI PACE

Il tocco raffinato dei piedini in ABS nero nascosti alla vista completa una linea decisamente moderna. In Ginger si incontrano design, solidità della struttura e una comoda seduta con cuscini poggianti.

## AN OASIS OF PEACE

The elegant touch of black hidden ABS feet completes a decidedly modern line. Ginger combines design, a solid frame and comfortable seating complete with lumbar cushions.

## UNE OASIS DE PAIX

La touche raffinée des pieds en ABS noir à l'abri des regards complète une ligne résolument moderne. Dans ginger se rencontrent design, solidité de la structure et une assise confortable avec des coussins appui-reins.

## UN OASIS DE PAZ

El toque refinado de los pies de ABS negro ocultos a la vista completa una línea decididamente moderna. En ginger confluyen diseño, solidez de la estructura y un cómodo asiento con cojines para la riñonera.

## EINE OASE DES FRIEDENS

Der glamouröse Touch der schwarzen Stahlrohrfüße, die nicht sichtbar sind, rundet eine ausgesprochen moderne Linie ab. In Ginger treffen sie sich Design, Solidität der Struktur und einen bequemen Sitz mit Rückenissen.



**1.650 €**

**VALIDO PER CATEGORIA SUPER**  
VALID FOR SUPER CATEGORY  
VALABLE POUR LA CATEGORIE SUPER  
VÁLIDO PARA LA CATEGORÍA SUPER  
GÜLTIG FÜR SUPER KATEGORIE

### ART. F03

**DIVANO 3 POSTI LARGE VERSIONE FISSA**  
3-SEATER LARGE SOFA FIXED VERSION  
CANAPÉ 3 PLACES LARGE VERSION FIXE  
SOFÁ 3 PLAZAS LARGE VERSIÓN FIJA  
3-SITZER-SOFA LARGE FESTE VERSION

**L.208 x P.102 cm**

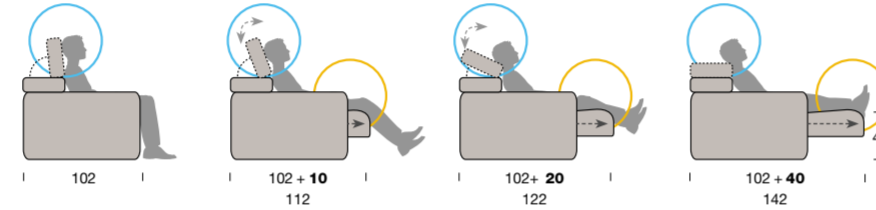

**2.990 €**

**VALIDO PER CATEGORIA SUPER**  
VALID FOR SUPER CATEGORY  
VALABLE POUR LA CATEGORIE SUPER  
VÁLIDO PARA LA CATEGORÍA SUPER  
GÜLTIG FÜR SUPER KATEGORIE

### ART. FEL / FLE

**SPECIAL 3 POSTI REVERSIBILE LARGE VERSIONE FISSA**  
3-SEATER SPECIAL REVERSIBLE LARGE SOFA FIXED VERSION  
SPECIAL 3 PLACES REVERSIBLE LARGE VERSION FIXE  
ESPECIAL 3 PLAZAS REVERSIBLE LARGE VERSIÓN FIJA  
SPECIAL 3 SITZE UMKEHRBAR LARGE FESTE VERSION

**L.288 x P.172 cm**

**2.215 €**

**VALIDO PER CATEGORIA SUPER**  
VALID FOR SUPER CATEGORY  
VALABLE POUR LA CATEGORIE SUPER  
VÁLIDO PARA LA CATEGORÍA SUPER  
GÜLTIG FÜR SUPER KATEGORIE

### ART. E03

**DIVANO 3 POSTI LARGE VERSIONE ESTRAIBILE**  
3-SEATER LARGE SOFA PULL-OUT VERSION  
CANAPÉ 3 PLACES LARGE VERSION SIÈGES AMOVIBLES  
SOFÁ 3 PLAZAS LARGE VERSIÓN EXTRAÍBLE  
3-SITZER-SOFA LARGE AUSZIEHBARE VERSION

**L.208 x P.102 cm**



**3.630 €**

**VALIDO PER CATEGORIA SUPER**  
VALID FOR SUPER CATEGORY  
VALABLE POUR LA CATEGORIE SUPER  
VÁLIDO PARA LA CATEGORÍA SUPER  
GÜLTIG FÜR SUPER KATEGORIE

### ART. EEL / ELE

**SPECIAL 3 POSTI LARGE VERSIONE ESTRAIBILE**  
3-SEATER SPECIAL LARGE SOFA PULL-OUT VERSION  
SPECIAL 3 PLACES LARGE VERSION SIÈGES AMOVIBLES  
ESPECIAL 3 PLAZAS LARGE VERSIÓN EXTRAÍBLE  
SPECIAL 3 SITZE LARGE AUSZIEHBARE VERSION

**L.288 x P.172 cm**





I poggiatesta sono regolabili ciascuno in 15 posizioni diverse per ogni esigenza.

The headrests can be tilted individually to 15 different positions to suit all your needs.

Les appuis-tête sont singulièrement inclinables en 15 positions différentes pour quelconque exigence.

Los apoyacabeza se inclinan individualmente en 15 posiciones diferentes, ideales para cada necesidad.

Die Kopfstützen sind jeweils in 15 verschiedenen Positionen für jeden Bedarf verstellbar.



**MUSIC SOFÀ**

L'angolo del divano può essere dotato (optional) di un tecnologico impianto di diffusione stereo incorporato e una docking station dove è predisposto l'aggancio per i-phone, i-pod o qualunque altro dispositivo che possa essere collegato tramite bluetooth o porta usb. È disponibile anche il lettore sd-card, oltre naturalmente all'uscita aux: i dispositivi, una volta collegati, si ricaricano.

The corner of the sofa can be fitted optionally with a built-in hi-tech stereo system and docking station for i-phones, i-pods or other devices connectable via Bluetooth or USB port. An SD card reader is also available, as well as of course an AUX output: once connected, devices recharge themselves.

L'angolo du canapé peut être doté (en option) d'un système technologique de diffusion stéréo incorporé et d'une station d'accueil où est déjà installé la connexion pour iPhone, iPod ou quelconque autre dispositif qui puisse être connecté en Bluetooth ou port USB. Un lecteur de carte SD est également disponible, comme aussi une sortie AUX : les dispositifs, une fois connectés, se rechargent.

El rincón del sofá puede estar equipado (opcional) con un tecnológico sistema de difusión estéreo incorporado y una estación de conexión para i-phone, i-pod o cualquier otro dispositivo que pueda conectarse mediante bluetooth o puerto USB. Está disponible también el lector de tarjetas SD y naturalmente la salida auxiliar: los dispositivos se recargan una vez conectados.

Die Sofaecke kann (optional) mit einer integrierten Stereoanlage und einer Dockingstation für i-phone, i-pod oder jedes andere Gerät ausgestattet werden, das sich über Bluetooth oder USB-Port anschließen lässt. Ein SD-Kartenleser ist ebenfalls vorhanden, und natürlich auch ein Aux-Ausgang: Einmal angeschlossen, laden sich die Geräte auf.

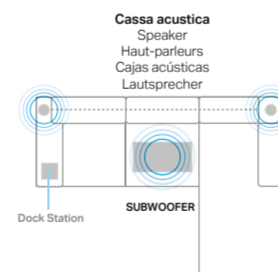
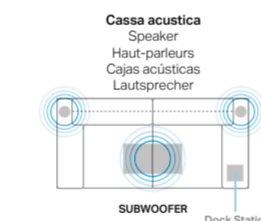

**STRUTTURA**

Realizzata con masselli in legno di abete massiccio di vari spessori. Parti di tamponamento in fibra grezza e/o compensato di pioppo. Fianchi in agglomerato di legno a bassa emissione di formaldeide (appartenente alla Classe E1). Braccioli ancorati alla base con baionette. Poggiatesta dotato di cricchetto estraibile in acciaio con finitura cromo lucido. Possibilità di regolare l'inclinazione a seconda del proprio comfort.

**IMBOTTITURA**

Cuscino seduta in espanso indeformabile in D35 / D40 il tutto rivestito in resinato di poliestere 200 gr. Schienale in espanso D16 indeformabile, rivestito in resinato di poliestere 200 gr. Poggiatesta in espanso indeformabile in D28, dotato di cricchetto con innesto su bussola in acciaio con finitura cromo lucido.

**MECCANISMO**

Meccanismo sottoposto a severi test di resistenza. Seduta dotata di meccanismo scorrevole in metallo a 3 posizioni con cinghiera elastica.

**PIEDI**

Piedi in ABS nero H40 mm non visibile.

**FRAME**

Made of solid fir wood in various thicknesses. Reinforcement parts in poplar wood fibre and/ or plywood. Sides made of low formaldehyde emissions particleboard (Class E1). Armrests anchored to the base with bayonet fittings. Headrest equipped with polished chrome finish steel pull-out ratchet. Inclination can be adjusted to suit user.

**PADDING**

Seat cushion padding made of non-deformable D35 / D40 foam covered with 200 g polyester resin. Back made of D16 non-deformable foam upholstered with 200 g polyester resin. Headrest made of D28 non-deformable polyurethane foam, complete with ratchet fitted onto a polished chrome finish steel bushin.

**MECHANISM**

Mechanism subject to strict resistance testing. Seat fitted with metal sliding mechanism featuring 3 positions with elasticated webbing.

**FEET**

Black ABS plastic feet H 40 mm, not visible.

**STRUCTURE**

Réalisée en bois massif de pin portant de différentes épaisseurs. Fileurs de remplissage en fibre brute et/ou contreplaqué de peuplier. Côtés en aggloméré de bois à basse émission de formaldéhydes (appartenant à la Classe E1). Accoudoirs ancrés à la base par des glissières. Appui-tête doté de cliquet extractible en acier avec finition chrome brillant. Possibilité de régler l'inclinaison selon le propre confort.

**REMBOURRAGE**

Coussin assise en expansé indéformable de polyuréthane D35/D40, le tout revêtu en résine de polyester 200 gr. Dossier en expansé indéformable de polyuréthane D16, revêtu en résine de polyester 200 gr. Appui-tête en expansé indéformable de polyuréthane D28, doté de cliquet avec bouton sur boussole en acier finition chrome brillant.

**MÉCANISME**

Mécanisme soumis à de sévères tests de résistance. Assise dotée d'un mécanisme coulissant en métal à 3 positions avec sangle élastique.

**PIEDS**

Pieds en ABS noir H. 40 mm, non visibles.

**ESTRUCTURA**

Realizada con armazón de madera maciza de abeto de diferentes grosores. Partes de taponado en fibra bruta y/o madera contrachapada de chopo. Costados laterales de aglomerado de baja emisión de formaldehído (clase E1). Apoyabrazos fijados con sistema de bayoneta. Apoyacabeza equipado con apertura de empuje extraíble en acero con acabado cromo brillante. Posibilidad de regular la inclinación según el propio confort.

**RELLENO**

Cojín del asiento en espuma de poliuretano indeformable D35 y D40, todo revestido con fibra resinada de poliéster de 200 gramos. Respaldo en espuma de poliuretano indeformable D16, recubierta de fibra de poliéster de 200 gramos. Apoyacabeza en espuma de poliuretano indeformable D28, equipado con apertura de empuje con acoplamiento en casquillo de acero con acabado cromo brillante.

**MECANISMO**

Mecanismo sujeto a severas pruebas de resistencia. Asiento provisto de mecanismo deslizante de metal en 3 posiciones con serie de cinchas elásticas.

**PATAS**

Patatas de ABS negro de H40 mm no visibles.

**KORPUS**

Aus massivem Fichtenholz in verschiedenen Stärken, Füllungsteile aus Rohfaser und/oder Pappelsperholz; Seitenwände aus Spanplatte mit geringer Formaldehydabgabe (Klasse E1). Die Kopfstütze ist mit einer abnehmbaren, hochglanzverchromten Stahlratsche ausgestattet. Die Neigung lässt sich in 15 Positionen einstellen. Der Mechanismus wird strengen Beständigkeitsprüfungen unterworfen.

**POLSTERUNG**

Sitzkissen aus formstabilem Schaumstoff D30HS, verkleidet mit einer heiß verbundenen Schicht zu 300g. Nierenkissen aus formstabilem Schaumstoff D16S, verkleidet mit einer heiß verbundenen Schicht zu 300g. Kopfstütze mit Mechanismus, aus formstabilem Schaumstoff in D18S, bezogen mit geharstem Polyester zu 200g, aufkaschiert auf Samt aus 100% Polyester.

**MECHANISMUS**

Der Mechanismus wird strengen Beständigkeitsprüfungen unterworfen. Der Sitz ist mit einem metallischen 3-Positionen-Schiebemechanismus und elastischen Gurten ausgestattet.

**FÜSSE**

Füße aus schwarzem ABS H40 nicht sichtbar.

LE COMPOSIZIONI PIÙ RICHIESTE / MOST POPULAR ARRANGEMENTS / LES COMPOSITIONS PLUS DEMANDÉES / LAS COMPOSICIONES MÁS SOLICITADAS / DIE MEISTGEFRAGTEN KOMPOSITIONEN. | PREZZO VALIDO PER CATEGORIA SUPER / PRICE APPLICABLE FOR SUPER CATEGORY / PRIX VALABLE POUR CATÉGORIE SUPER / PRECIO VÁLIDO PARA LA CATEGORÍA SUPER / PREIS FÜR DIE KATEGORIE SUPER.

<b>ART. F20</b>	<b>1.580 €</b>	<b>ART. F03</b>	<b>1.650 €</b>	<b>ART. F07</b>	<b>1.725 €</b>
-----------------	----------------	-----------------	----------------	-----------------	----------------

**DIVANO 2 POSTI MIDI VERSIONE FISSA**  
2-SEATER MIDI SOFA FIXED VERSION  
CANAPÉ 2 PLACES MIDI VERSION FIXE  
SOFÁ 2 PLAZAS MIDI VERSIÓN FIJA  
2-SITZER-SOFA MIDI FESTE VERSION  
**L.188 x P.102 cm**

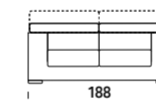

**DIVANO 3 POSTI LARGE VERSIONE FISSA**  
3-SEATER LARGE SOFA FIXED VERSION  
CANAPÉ 3 PLACES LARGE VERSION FIXE  
SOFÁ 3 PLAZAS LARGE VERSIÓN FIJA  
3-SITZER-SOFA LARGE FESTE VERSION  
**L.208 x P.102 cm**

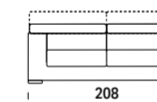

**DIVANO 3 POSTI MAXI VERSIONE FISSA**  
3-SEATER MAXI SOFA FIXED VERSION  
CANAPÉ 3 PLACES MAXI VERSION FIXE  
SOFÁ 3 PLAZAS MAXI VERSIÓN FIJA  
3-SITZER-SOFA MAXI FESTE VERSION  
**L.228 x P.102 cm**

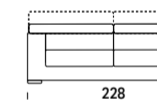

<b>ART. E20</b>	<b>2.090 €</b>	<b>ART. E03</b>	<b>2.215 €</b>	<b>ART. E07</b>	<b>2.300 €</b>
-----------------	----------------	-----------------	----------------	-----------------	----------------

**DIVANO 2 POSTI MIDI VERSIONE ESTRAIBILE**  
2-SEATER MIDI SOFA PULL-OUT VERSION  
CANAPÉ 2 PLACES MIDI VERSION SIÈGES AMOVIBLES  
SOFÁ 2 PLAZAS MIDI VERSIÓN EXTRAÍBLE  
2-SITZER-SOFA MIDI AUSZIEHBARE VERSION  
**L.188 x P.102 cm**

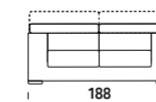

**DIVANO 3 POSTI LARGE VERSIONE ESTRAIBILE**  
3-SEATER LARGE SOFA PULL-OUT VERSION  
CANAPÉ 3 PLACES LARGE VERSION SIÈGES AMOVIBLES  
SOFÁ 3 PLAZAS LARGE VERSIÓN EXTRAÍBLE  
3-SITZER-SOFA LARGE AUSZIEHBARE VERSION  
**L.208 x P.102 cm**

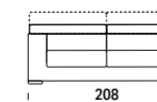

**DIVANO 3 POSTI MAXI VERSIONE ESTRAIBILE**  
3-SEATER MAXI SOFA PULL-OUT VERSION  
CANAPÉ 3 PLACES MAXI VERSION SIÈGES AMOVIBLES  
SOFÁ 3 PLAZAS MAXI VERSIÓN EXTRAÍBLE  
3-SITZER-SOFA MAXI AUSZIEHBARE VERSION  
**L.228 x P.102 cm**

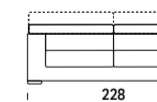

<b>ART. FEL / FLE</b>	<b>2.990 €</b>	<b>ART. EEL / ELE</b>	<b>3.630 €</b>
-----------------------	----------------	-----------------------	----------------

**SPECIAL 3 POSTI REVERSIBILE LARGE VERSIONE FISSA**  
3-SEATER SPECIAL REVERSIBLE LARGE SOFA FIXED VERSION  
SPECIAL 3 PLACES REVERSIBLE LARGE VERSION FIXE  
ESPECIAL 3 PLAZAS REVERSIBLE LARGE VERSIÓN FIJA  
SPECIAL 3 SITZE UMKEHRBAR LARGE FESTE VERSION  
**L.288 x P.172 cm**

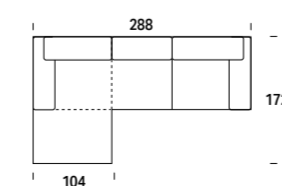

**SPECIAL 3 POSTI LARGE VERSIONE ESTRAIBILE**  
3-SEATER SPECIAL LARGE SOFA PULL-OUT VERSION  
SPECIAL 3 PLACES LARGE VERSION SIÈGES AMOVIBLES  
ESPECIAL 3 PLAZAS LARGE VERSIÓN EXTRAÍBLE  
SPECIAL 3 SITZE LARGE AUSZIEHBARE VERSION  
**L.288 x P.172 cm**





# JAMES

## IL COMFORT IN MOVIMENTO

James ha un meccanismo brevettato a scivolamento che consente di far avanzare le sedute in tre diverse posizioni per allungare le gambe e distendersi, godendosi la tranquillità di casa.

## COMFORT IN MOTION

James has a patented sliding mechanism that allows you to advance the seats in three different positions to stretch your legs and relax, enjoying the tranquility of home.

## LE COMFORT EN MOUVEMENT

James dispose d'un mécanisme de glissement breveté qui vous permet d'avancer les sièges dans trois positions différentes pour vous dégourdir les jambes et vous détendre, en profitant de la tranquillité de la maison.

## LA COMODIDAD EN MOVIMIENTO

James cuenta con un mecanismo antideslizante patentado que permite adelantar los asientos en tres posiciones diferentes para estirar las piernas y relajarse, disfrutando de la tranquilidad del hogar.

## KOMFORT IN BEWEGUNG

James verfügt über einen patentierten Gleitmechanismus, mit dem er die Sitzplätze in drei verschiedenen Positionen aufrichten kann, um die Beine auszustrecken und sich zu Hause zu entspannen.



Lo schienale con poggiatesta ergonomico total relax è inclinabile in 15 diverse posizioni, per trovare sempre il giusto sostegno.

The backrest featuring the total relax ergonomic headrest can be tilted into 15 different positions so you can always find the right support.

Le dossier avec appui-tête ergonomique total relax s'incline en 15 positions différentes, afin de trouver toujours le soutien juste.

El respaldo con reposacabezas ergonómico para un relax total se reclina en 15 posiciones diferentes, para encontrar siempre el apoyo adecuado.

Die Rückenlehne mit ergonomischer Total-Relax-Kopfstütze kann in 15 verschiedene Positionen geneigt werden, um immer die richtige Abstützung zu finden.

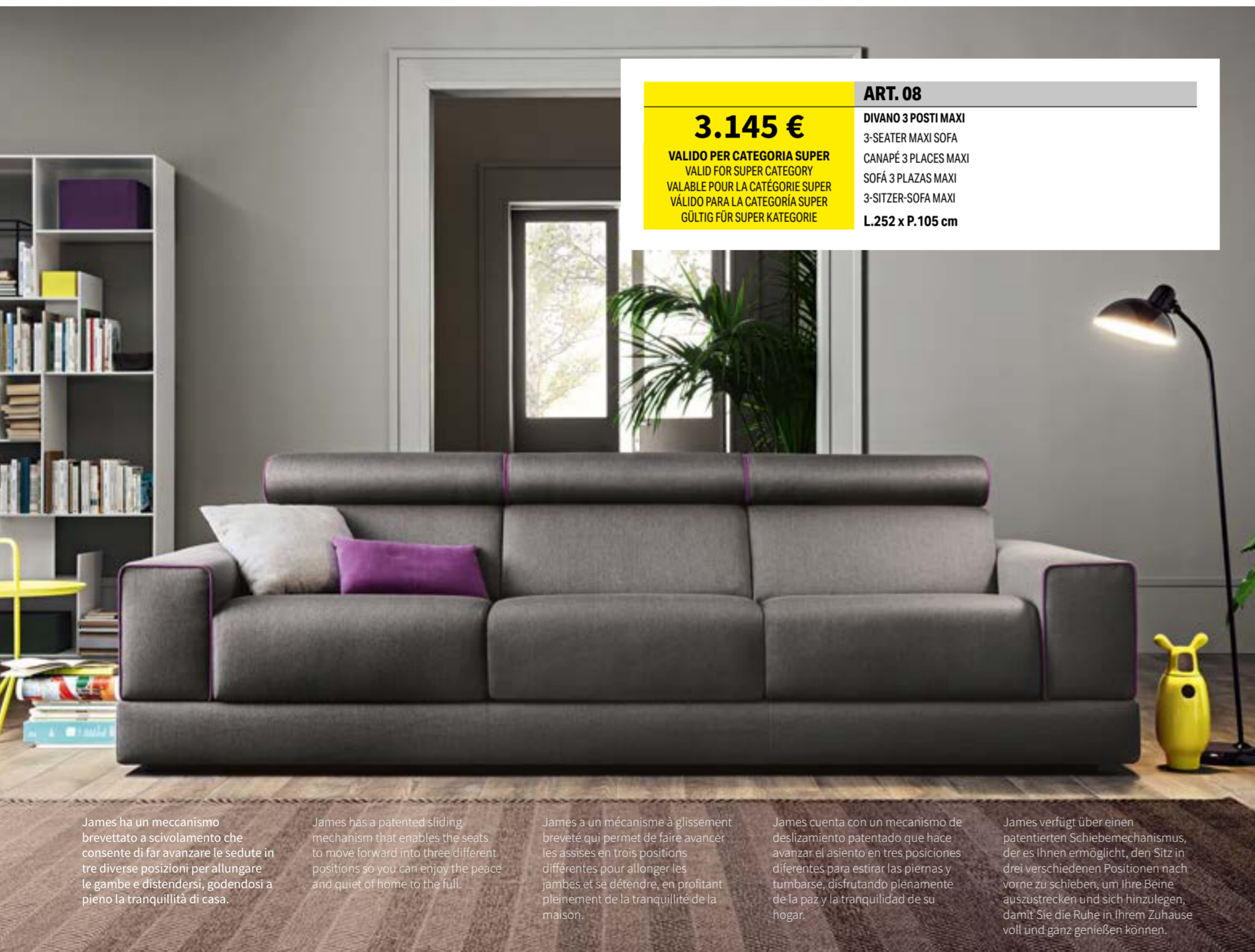

**3.145 €**

VALIDO PER CATEGORIA SUPER  
VALID FOR SUPER CATEGORY  
VALABLE POUR LA CATEGORIE SUPER  
VÁLIDO PARA LA CATEGORÍA SUPER  
GÜLTIG FÜR SUPER KATEGORIE

### ART. 08

DIVANO 3 POSTI MAXI  
3-SEATER MAXI SOFA  
CANAPÉ 3 PLACES MAXI  
SOFÁ 3 PLAZAS MAXI  
3-SITZER-SOFA MAXI  
L.252 x P.105 cm

James ha un meccanismo brevettato a scivolamento che consente di far avanzare le sedute in tre diverse posizioni per allungare le gambe e distendersi, godendosi a pieno la tranquillità di casa.

James has a patented sliding mechanism that enables the seats to move forward into three different positions so you can enjoy the peace and quiet of home to the full.

James a un mécanisme à glissement breveté qui permet de faire avancer les assises en trois positions différentes pour allonger les jambes et se détendre, en profitant pleinement de la tranquillité de la maison.

James cuenta con un mecanismo de deslizamiento patentado que hace avanzar el asiento en tres posiciones diferentes para estirar las piernas y tumbarse, disfrutando plenamente de la paz y la tranquilidad de su hogar.

James verfügt über einen patentierten Schiebemechanismus, der es Ihnen ermöglicht, den Sitz in drei verschiedenen Positionen nach vorne zu schieben, um Ihre Beine auszustrecken und sich hinzulegen, damit Sie die Ruhe in Ihrem Zuhause voll und ganz genießen können.



**3.755 €**

VALIDO PER CATEGORIA SUPER  
VALID FOR SUPER CATEGORY  
VALABLE POUR LA CATEGORIE SUPER  
VÁLIDO PARA LA CATEGORÍA SUPER  
GÜLTIG FÜR SUPER KATEGORIE

### ART. MC+3D / 3S+CM

COMPOSIZIONE 2 - LATERALE 3 POSTI + CHAISE LONGUE MAXI  
ARRANGEMENT 2 - 3-SEATER SIDE ELEMENT + MAXI CHAISE LONGUE  
COMPOSICIÓN 2 - CANAPÉ BÂTARD 3 PLACES + MÉRIDienne MAXI  
COMPOSICIÓN 2 - LATERAL 3 PLAZA + CHAISE LONGUE MAXI  
KOMPOSITION 2 - SEITLICH 3 SITZE + CHAISELONGUE MAXI  
L.281 x P.170 cm





**STRUTTURA**

Realizzata con masselli in legno di abete massiccio di vari spessori. Parti di tamponamento in fibra grezza e/o compensato di pioppo. Fianchi in agglomerato di legno a bassa emissione di formaldeide (appartenente alla Classe E1). Braccioli ancorati alla base con barra zincata filettata. Poggiatesta dotato di cricchetto estraibile in acciaio con finitura cromo lucido. Possibilità di regolare l'inclinazione scegliendo tra 15 posizioni. Meccanismo sottoposto a severi test di resistenza.

**IMBOTTITURA**

Cuscino seduta in espanso indeformabile in D 32S il tutto rivestito in resinato di poliestere 200 gr. Schienale in espanso D16 indeformabile, rivestito in resinato di poliestere 200 gr. Poggiatesta con meccanismo, in espanso indeformabile in D28, accoppiato a vellutino di poliestere 200 gr. tutto totalmente sfoderabile.

**MOLLEGGIO**

Seduta dotata di 3 posizioni su meccanismo scorrevole su cuscinetti a sfera in doppio telaio di metallo verniciato con cinghiatura elastica ad alta tenuta.

**PIEDI**

Piedino in ABS nero H. 40 mm non visibile. Opzionale piedino in tubo di acciaio cromato lucido H. 40 mm.

**FRAME**

Made of solid fir in various thicknesses. Reinforcement parts in poplar wood fibre and/or plywood. Sides made of low formaldehyde emissions particleboard (Class E1). Armrests anchored to the base by means of a galvanised threaded bar. Headrest equipped with polished chrome finish steel pull-out ratchet. Inclination can be adjusted to 15 positions. Mechanism subject to strict resistance testing.

**PADDING**

Seat cushion made of D 32S non-deformable foam, all covered in 200 g polyester resin. Back made of D16 non-deformable foam, covered in 200 g polyester resin. Headrest with mechanism, made of D28 nondeformable foam, bonded to 200 g polyester velveteen; all removable covers.

**SPRINGING**

Seat featuring 3 positions. Sliding mechanism on ball bearings inside double painted metal frame with high-performance elasticated webbing.

**FEET**

Black ABS plastic feet H. 40 mm, not visible. Optional polished chrome finish tubular steel feet H. 40 mm.

**STRUCTURE**

Réalisée en bois massif de pin portant de différentes épaisseurs. Fileurs de remplissage en fibre brute et/ou contreplaqué de peuplier. Côtés en aggloméré de bois à basse émission de formaldéhydes (appartenant à la Classe E1). Les accoudoirs sont ancrés à la base galvanisée filetée. Appui-tête doté de cliquet extractible en acier finition chrome brillant. Possibilité de régler l'inclinaison en choisissant parmi 15 positions. Mécanisme soumis à de sévères tests de résistance.

**REMBOURRAGE**

Coussin assise en expansé indéformable de polyuréthane D32S, le tout revêtu en résine de polyester 200 gr. Dossier en expansé indéformable D16, revêtu en résine de polyester 200 gr. Appui-tête avec mécanisme, en expansé indéformable D28, couplé à du velours de polyester 200 gr. tout complètement déhoussable.

**SUSPENSION**

Assise dotée de 3 positions sur mécanisme glissant sur des coussins à sphère en double châssis de métal verni avec sangle élastique à grande retenue.

**PIEDS**

Pieds en ABS noir H. 40 mm, non visibles. Option: pied en tube d'acier chromé brillant H. 40 mm.

**ESTRUCTURA**

Realizada en armazón de madera maciza de abeto de distintos grosores. Partes de taponado en fibra bruta y/o madera contrachapada de chopo. Costados laterales de aglomerado de baja emisión de formaldehído (clase E1). Apoyabrazos fijados a la base con barra galvanizada roscada. Apoyacabeza equipado con apertura de empuje extraíble de acero con acabado cromo brillante. Posibilidad de regular la inclinación eligiendo entre 15 posiciones. Mecanismo sujeto a severas pruebas de resistencia.

**RELLENO**

Cojín del asiento en espuma de poliuretano indeformable D32S, todo revestido con fibra resinada de poliéster de 200 gramos. Respaldo en espuma de poliuretano indeformable D16, recubierta de fibra resinada de poliéster de 200 gramos. Apoyacabeza con mecanismo en espuma de poliuretano indeformable D28, acoplado con velludillo de poliéster de 200 gramos, todo completamente desenfundable.

**SISTEMA DE SUSPENSIÓN**

Asiento con mecanismo deslizante de 3 posiciones, sobre rodamientos de bola en doble armazón de metal pintado, con cinchas elásticas de gran resistencia.

**PATAS**

Patatas de ABS negro de 40 mm de altura, no visibles. Opción de la pata en tubo de acero cromado brillo de 40 mm de altura.

**KORPUS**

Wird aus massivem Tannenholz verschiedener Stärken hergestellt. Füllungsteile aus Rohfaser und/oder Pappelsperholz. Seitenwände aus Spanplatte mit geringer Formaldehydabgabe (Klasse E1). Die Armlehnen sind mit einer verzinkten Gewindestange an der Basis verankert. Die Kopfstütze ist mit einer abnehmbaren, hochglanzverchromten Stahlrutsche ausgestattet. Die Neigung lässt sich in 15 Positionen einstellen. Der Mechanismus wird strengen Beständigkeitsprüfungen unterworfen.

**POLSTERUNG**

Sitzkissen aus formstabilem Schaumstoff in D 32S mit Verkleidung aus gehartztem Polyester zu 200g. Rückenlehne aus formstabilem Schaumstoff D16, mit Verkleidung aus gehartztem Polyester zu 200g. Kopfstütze mit Mechanismus, aus formstabilem Schaumstoff in D28, aufkaschiert mit Samt aus Polyester zu 200g, alles vollständig abziehbar.

**MECANISMUS**

Sitz mit 3 Positionen auf einem kugelgelagerten Gleitmechanismus in einem lackierten Doppelrahmen aus Metall mit hochfesten elastischen Gurten.

**FÜSSE**

40mm hohe Füße aus nicht sichtbarem ABS in Schwarz. Optional Möbelfuß aus hochglanzverchromtem Stahlrohr H. 40mm

LE COMPOSIZIONI PIÙ RICHIESTE / MOST POPULAR ARRANGEMENTS / LES COMPOSITIONS PLUS DEMANDÉES / LAS COMPOSICIONES MÁS SOLICITADAS / DIE MEISTGEFRAGTEN KOMPOSITIONEN. | PREZZO VALIDO PER CATEGORIA SUPER / PRICE APPLICABLE FOR SUPER CATEGORY / PRIX VALABLE POUR CATÉGORIE SUPER / PRECIO VÁLIDO PARA LA CATEGORÍA SUPER / PREIS FÜR DIE KATEGORIE SUPER.

<b>ART. 20</b>	<b>2.400 €</b>	<b>ART. 03</b>	<b>2.470 €</b>	<b>ART. 07</b>	<b>2.625 €</b>
----------------	----------------	----------------	----------------	----------------	----------------

**DIVANO 2 POSTI GRANDE**

2-SEATER LARGE SOFA  
CANAPÉ 2 PLACES GRAND  
SOFÁ 2 PLAZAS GRANDE  
2-SITZER-SOFA GROSS  
L.184 x P.105 cm

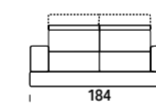

**DIVANO 3 POSTI**

3-SEATER SOFA  
CANAPÉ 3 PLACES  
SOFÁ 3 PLAZAS  
3-SITZER-SOFA  
L.204 x P.105 cm

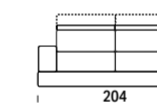

**DIVANO 3 POSTI SUPER BIG**

3-SEATER SUPER BIG SOFA  
CANAPÉ 3 PLACES SUPER BIG  
SOFÁ 3 PLAZAS SUPER BIG  
3-SITZER-SOFA SUPER BIG  
L.234 x P.105 cm

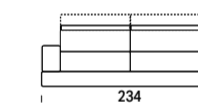

<b>ART. CS+GD / GS+CD</b>	<b>3.640 €</b>	<b>ART. MC+3D / 3S+CM</b>	<b>3.755 €</b>	<b>ART. PT+3D / 3S+TP</b>	<b>4.165 €</b>
---------------------------	----------------	---------------------------	----------------	---------------------------	----------------

**COMPOSIZIONE 1 - LATERALE 2 POSTI GRANDE + CHAISE LONGUE**

ARRANGEMENT 1 - 2-SEATER LARGE SIDE ELEMENT + CHAISE LONGUE  
COMPOSITION 1 - CANAPÉ BÂTARD 2 PLACES GRAND + MÉRIDIDIENNE  
COMPOSICIÓN 1 - LATERAL 2 PLAZAS GRANDE + CHAISE LONGUE  
KOMPOSITION 1 - SEITLICH 2 SITZE GROSS + CHAISELONGUE  
L.251 x P.170 cm

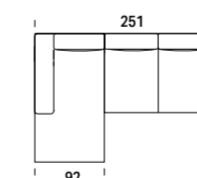

**COMPOSIZIONE 2 - LATERALE 3 POSTI + CHAISE LONGUE MAXI**

ARRANGEMENT 2 - 3-SEATER SIDE ELEMENT + MAXI CHAISE LONGUE  
COMPOSITION 2 - CANAPÉ BÂTARD 3 PLACES + MÉRIDIDIENNE MAXI  
COMPOSICIÓN 2 - LATERAL 3 PLAZA + CHAISE LONGUE MAXI  
KOMPOSITION 2 - SEITLICH 3 SITZE + CHAISELONGUE MAXI  
L.281 x P.170 cm

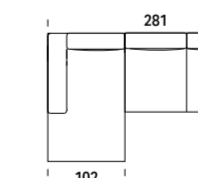

**COMPOSIZIONE 3 - LATERALE 3 POSTI + TERMINALE CON PENISOLA**

ARRANGEMENT 3 - 3-SEATER SIDE ELEMENT + END ELEMENT W/PENINSULA  
COMPOSITION 3 - CANAPÉ BÂTARD 3 PLACES + TERMINAL AVEC PENINSULE  
COMPOSICIÓN 3 - LATERAL 3 PLAZA + TERMINAL CON PENINSULA  
KOMPOSITION 3 - SEITLICH 3 SITZE + ABSCHLUSSELEMENT MIT HALBINSEL  
L.297 x P.210 cm

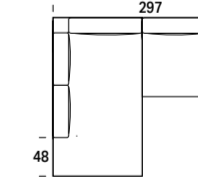

**Music sofa**

Music sofa  
Canapé de musique  
Sofá de música  
Musiksofa

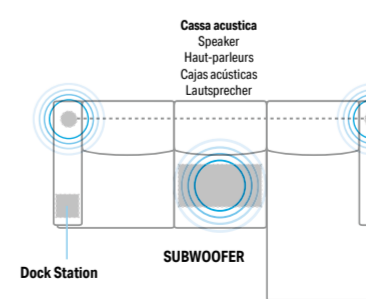
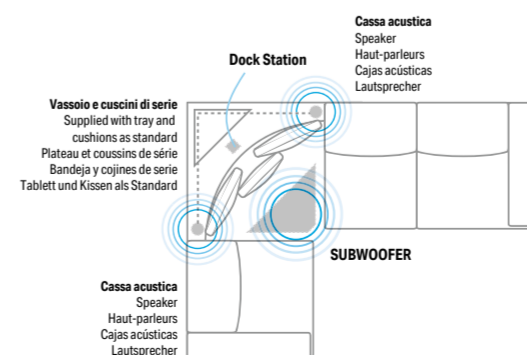

# WINSTON

## PERSONAL RELAX PER QUALSIASI OCCASIONE

Orari diversi, funzioni diverse. La libertà di personalizzare continuamente lo stile di seduta. Da quella formale con gli ospiti a quella più rilassata e comoda per la sera, la tv, un breve sonnellino. Winston è ciò che desideri, quando lo desideri.

## PERSONAL RELAXATION FOR ANY OCCASION

Different schedules, different functions. The freedom to continually customize your seating style. From formal when entertaining guests to more relaxed and comfy in the evening, watching TV or taking a short nap. Winston is what you want when you want

## RELAX PERSONNEL POUR QUELCONQUE OCCASION

Horaire différent, fonctions différentes. La liberté de personnaliser continuellement le style de l'assise. De celle formelle avec des invités à celle plus relaxée et confortable pour le soir, la télévision, une sieste brève. Winston est ce que vous désirez, quand vous le désirez

## RELAJACIÓN PERSONAL PARA CUALQUIER OCASIÓN

Diferentes horarios, diferentes funciones. La libertad de personalizar continuamente el estilo del asiento. Desde el formal con los invitados hasta el más relajado y cómodo para la noche, la televisión o una pequeña siesta. Winston es lo que deseas, cuando lo deseas.

## INDIVIDUELLE ENTSPANNUNG, BEI JEDER GELEGENHEIT

Andere Uhrzeiten, andere Funktionen. Die Freiheit, die Art des Sitzens immer wieder neu zu gestalten. Von der formellen Variante mit Gästen bis hin zur entspannten und bequemen Variante für den Abend, den Fernseher oder ein kurzes Nickerchen. Winston ist das, was Sie wollen, wann Sie wollen.

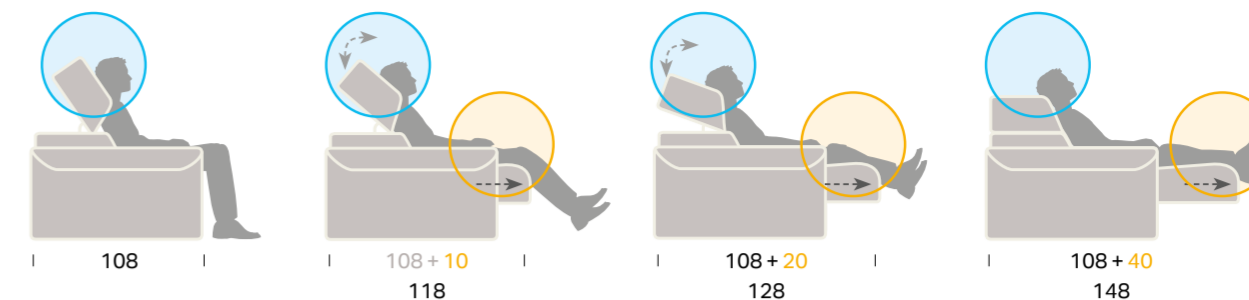

Sedute: i meccanismi a scivolamento brevettato consentono di allungarle. Con un semplice movimento la seduta avanza in tre diverse posizioni per aumentare la profondità (+ 10/20/40). Appoggiare le gambe è facile e confortevole. Schienale: più altezza e sostegno grazie al poggiatesta ergonomico regolabile manualmente in 6 diverse posizioni per un maggiore appoggio. Comfort totale, relax, salute.

Seats: patented sliding mechanisms allow the seats to be extended. In one simple step, the seat moves forward into three different positions to increase depth (+ 10/20/40). Easy, comfortable support for your legs. Backrest: extra height and support due to the ergonomic headrest, manually adjustable into 6 different positions for greater support. Total comfort, relaxation and health.

Assises: les mécanismes à coulissement breveté permettent de les allonger. Par un simple mouvement l'assise avance en trois différentes positions afin d'augmenter la profondeur (+ 10/20/40). Appuyer les jambes devient facile et confortable. Dossier: plus d'hauteur et soutien grâce à l'appui-tête ergonomique réglable manuellement en 6 positions différentes pour un appui majeur. Confort total, relax, santé.

Asientos: los mecanismos de deslizamiento patentados permiten extenderlos. Con un simple movimiento, el asiento se desplaza hacia delante en tres posiciones diferentes para aumentar la profundidad (+ 10/20/40). Descansar las piernas es fácil y cómodo. Respaldo: más altura y apoyo gracias al reposacabezas ergonómico que se puede ajustar manualmente en 6 posiciones diferentes para mejorar el apoyo. Confort total, relajación, salud.

Sitze: patentierte Schiebemechanismen ermöglichen das Ausfahren der Sitze. Mit nur einem Griff lässt sich der Sitz für eine höhere Sitztiefe in drei verschiedenen Positionen nach vorne bewegen (+ 10/20/40). Die Beine lassen sich einfach und bequem abstützen. Rückenlehne: die ergonomische Kopfstütze lässt sich von Hand in 6 verschiedene Positionen verstellen, was mehr Halt und mehr Höhe bietet. Absoluter Komfort für mehr Entspannung und Wohlbefinden.

**4.670 €**

VALIDO PER CATEGORIA SUPER  
VALID FOR SUPER CATEGORY  
VALABLE POUR LA CATEGORIE SUPER  
VÁLIDO PARA LA CATEGORÍA SUPER  
GÜLTIG FÜR SUPER KATEGORIE

### ART. F1S+AQ+FGD / F1D+AQ+FGS

COMPOSIZIONE 1 - VERSIONE FISSA - LATERALE 1 POSTO + ANGOLO APERTO + LATERALE 2 POSTI GRANDE  
ARRANGEMENT 1 - FIXED VERSION - 1-SEATER SIDE ELEMENT + OPEN CORNER + 2-SEATER BIG ELEMENT  
COMPOSITION 1 - VERSION FIXE - CANAPÉ BÂTARD 1 PLACE + ANGLE OUVERT + CANAPÉ BÂTARD 2 PLACES GRAND  
COMPOSICIÓN 1 - VERSIÓN FIJA - LATERAL 1 PLAZA + ESQUINA ABIERTA + LATERAL 2 PLAZAS GRAN  
KOMPOSITION 1 - FESTE VERSION - SEITLICH 1 SITZ + OFFENE ECKE + SEITLICH 2 SITZE GROSSES  
L.290 x P.222 cm

**5.234 €**

VALIDO PER CATEGORIA SUPER  
VALID FOR SUPER CATEGORY  
VALABLE POUR LA CATEGORIE SUPER  
VÁLIDO PARA LA CATEGORÍA SUPER  
GÜLTIG FÜR SUPER KATEGORIE

### ART. E1S+AQ+EGD / E1D+AQ+EGS

COMPOSIZIONE 1 - VERSIONE ESTRAIBILE C/CRICCHETTO - LATERALE 1 POSTO + ANGOLO APERTO + LATERALE 2 POSTI GRANDE  
ARRANGEMENT 1 - PULL-OUT VERSION W/RATCHET - 1-SEATER SIDE ELEMENT + OPEN CORNER + 2-SEATER BIG ELEMENT  
COMPOSITION 1 - VERSION SIÈGES AMOVIBLES A/CLIQUET - CANAPÉ BÂTARD 1 PLACE + ANGLE OUVERT + CANAPÉ BÂTARD 2 PLACES GRAND  
COMPOSICIÓN 1 - VERSIÓN EXTRAÍBLE C/TRINQUETE - LATERAL 1 PLAZA + ESQUINA ABIERTA + LATERAL 2 PLAZAS GRAN  
KOMPOSITION 1 - AUSZIEHBARE VERSION M/RASTERUNG - SEITLICH 1 SITZ + OFFENE ECKE + SEITLICH 2 SITZE GROSSES  
L.290 x P.222 cm

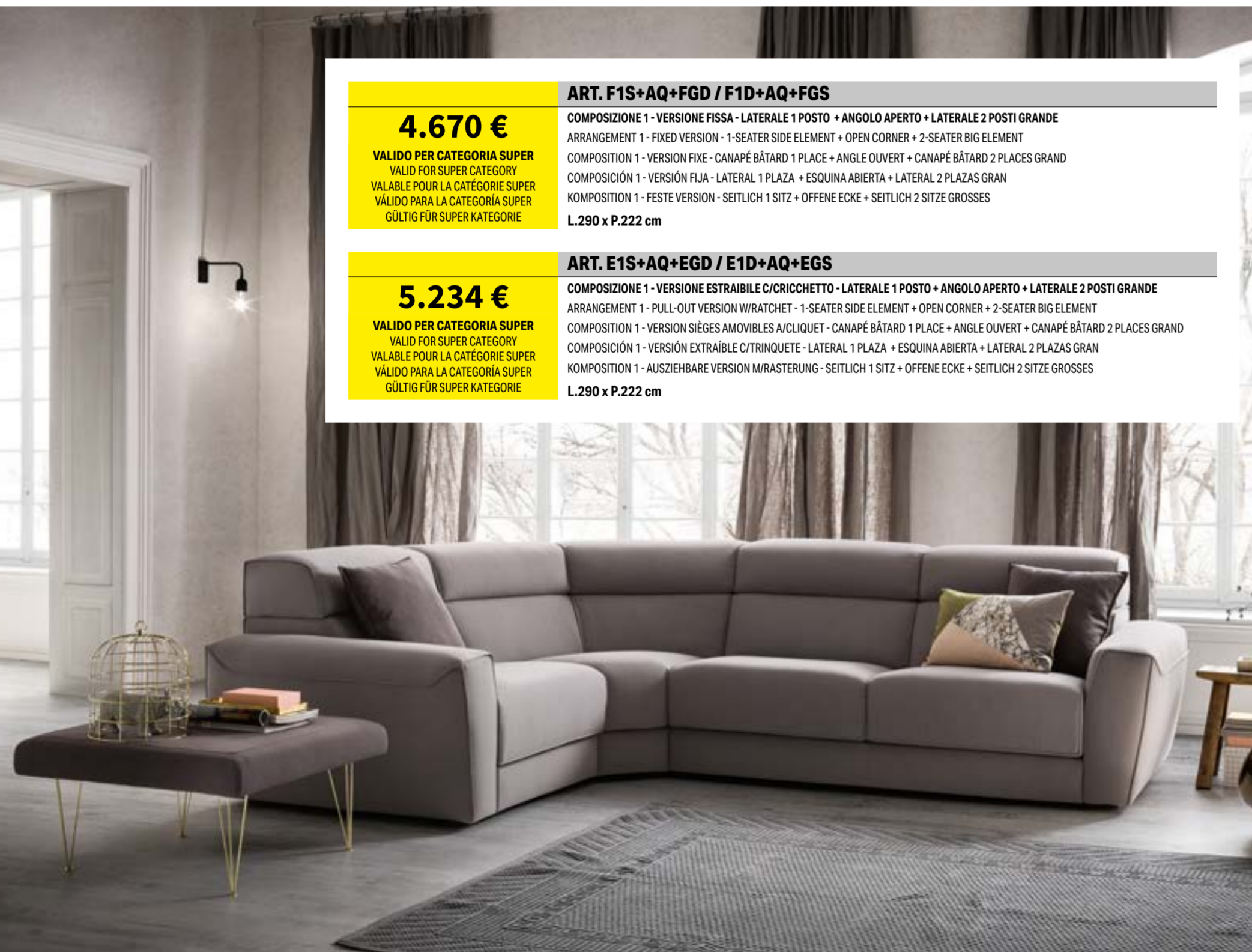



# CREED

## IL DIVANO CHE ASSECONDA OGNI DESIDERIO DI RELAX

Creed è sia in versione fissa che elettrica, con meccanismo per reclinare lo schienale e allungare la seduta. Qualunque sia la scelta, offre a tutti una promessa di completo benessere. A partire dalle sue linee morbide, dai braccioli generosi con il caratteristico inserto laterale e dallo schienale ergonomico.

## THE SOFA THAT INDULGES YOUR DESIRE FOR YOUR RELAXATION

Creed is in both fixed and electric versions, with mechanism to recline the backrest and lengthen seat. Whichever you choose, it comes with the promise of complete comfort. Starting with its soft lines, generous armrests featuring the characteristic side insert and ergonomic backrest.

## LE CANAPÉ QUI SASTIFAIT QUELCONQUE DÉSIR DE RELAX

Creed existe en version fixe mais aussi en version électrique, avec un mécanisme pour incliner le dossier et allonger l'assise. Quelconque soit votre choix, il offre à tout le monde une promesse de bien-être complet. À partir de ses lignes souples, de ses accoudoirs généreux avec insertion latérale caractéristique et dossier ergonomique.

## EL SOFÁ QUE SATISFACE TODOS LOS DESEOS DE RELAX

Creed está disponible en versión fija y eléctrica, con un mecanismo para reclinarse el respaldo y extender el asiento. Sea cual sea la elección, ofrece a todos una promesa de bienestar total. Empezando por sus líneas suaves, los generosos apoyabrazos con la característica inserción lateral y el respaldo ergonómico.

## DAS SOFA, DAS JEDEM WUNSCH NACH ENTSPANNUNG GERECHT WIRD

Creed ist sowohl in einer feststehenden als auch in einer elektrischen Version erhältlich und verfügt über einen Mechanismus zum Verstellen der Rückenlehne und zum Ausfahren des Sitzes. Wie auch immer Ihre Wahl ausfällt, sie bietet Ihnen auf jeden Fall absolutes Wohlbefinden. Angefangen bei den weichen Linien, den großzügigen Armlehnen mit dem charakteristischen Seiteneinsatz und der ergonomischen Rückenlehne.



**CON INSERTO LATERALE A CONTRASTO O IN TINTA**  
WITH CONTRASTING OR MATCHING SIDE INSERT  
AVEC INSERT LATÉRAL CONTRASTANTE OU ASSORTI  
CON INSERTO LATERAL CONTRASTANTE O A JUEGO  
MIT KONTRASTIERENDEM ODER PASSENDEM  
SEITENEINSATZ

TELECOMANDO CON CAVO STANDARD  
REMOTE CONTROL WITH STANDARD CABLE  
TÉLÉCOMMANDE AVEC FIL STANDARD  
MANDO A DISTANCIA CON CABLE ESTÁNDAR  
FERNBEDIENUNG MIT STANDARDKABEL



TELECOMANDO WIRELESS (optional)  
WIRELESS REMOTE CONTROL (optional)  
TÉLÉCOMMANDE SANS FIL (en option)  
MANDO A DISTANCIA INALÁMBRICO (opcional)  
DRAHTLOSE FERNBEDIENUNG (optional)



**4.076 €**

VALIDO PER CATEGORIA SUPER  
VALID FOR SUPER CATEGORY  
VALABLE POUR LA CATEGORIE SUPER  
VÁLIDO PARA LA CATEGORÍA SUPER  
GÜLTIG FÜR SUPER KATEGORIE

### ART. E03

DIVANO 3 POSTI LARGE 2 CENTRALI ELETTRICI  
3-SEATER LARGE SOFA 2 ELECTRIC SEATERS  
CANAPÉ 3 PLACES LARGE 2 ASSISES ÉLECTRIQUES  
SOFÁ 3 PLAZAS LARGE 2 ASIENTOS ELÉCTRICOS  
3-SITZER-SOFA LARGE 2 ZENTRALE SITZE ELEKTRISCH  
L.218 x P.110 cm



**4.010 €**

VALIDO PER CATEGORIA SUPER  
VALID FOR SUPER CATEGORY  
VALABLE POUR LA CATEGORIE SUPER  
VÁLIDO PARA LA CATEGORÍA SUPER  
GÜLTIG FÜR SUPER KATEGORIE

### ART. E20

DIVANO 2 POSTI MIDI 2 CENTRALI ELETTRICI  
2-SEATER MIDI SOFA 2 ELECTRIC SEATERS  
CANAPÉ 2 PLACES MIDI 2 ASSISES ÉLECTRIQUES  
SOFÁ 2 PLAZAS MIDI 2 ASIENTOS ELÉCTRICOS  
2-SITZER-SOFA MIDI 2 ZENTRALE SITZE ELEKTRISCH  
L.198 x P.110 cm



Le sedute fisse possono essere abbinare a quelle elettriche. Il meccanismo Zero Wall consente di scegliere la giusta inclinazione senza distanziare il divano dal muro, ottimizzando così al massimo gli spazi.

Fixed seats can be combined with electric ones. The Zero Wall mechanism allows you to choose the right inclination without moving the sofa away from the wall, thereby fully optimising space.

Les assises fixes peuvent être assorties à celles électriques. Le mécanisme Zero Wall permet de choisir l'inclinaison juste sans distancier le canapé du mur, en optimisant ainsi les espaces au maximum.

Los asientos fijos pueden combinarse con los eléctricos. El mecanismo Zero Wall permite elegir la inclinación adecuada sin distanciar el sofá de la pared, optimizando el espacio al máximo.

Feststehende Sitze können mit elektrisch verstellbaren kombiniert werden. Der Zero-Wall-Mechanismus ermöglicht es, die richtige Neigung zu wählen, ohne das Sofa von der Wand wegrücken zu müssen, was den Platzbedarf optimiert.

**STRUTTURA**

Realizzata con masselli portanti in legno di pioppo o abete di vari spessori. Parti di tamponamento in fibra grezza e/o compensato. Fianchi in agglomerato di legno da 18mm. Fibra grezza e agglomerato di legno appartengono alla classe E1, pertanto sono a bassa emissione di formaldeide. Il tutto è rivestito in vellutino 100% poliammide termoaccoppiato ad espanso e/o ovatta in fibra di poliestere 100%.

**IMBOTTITURA**

Cuscino seduta in doppia densità in poliuretano espanso indeformabile D30 SE ricoperta con lastra in poliuretano espanso in D30 HS, il tutto rivestito con falda termolegata da 300 gr. Cuscino schienale in espanso indeformabile D18 morbido rivestito con falda termolegata da 300 gr. Tamponi bracciolo in espanso indeformabile D30 SR rivestito con resinato 200 gr. termoaccoppiato a vellutino in fibra di poliestere 100%.

**MOLLEGGIO**

Realizzato con nastri elastici da 80 mm tesi meccanicamente, composti da fili di gomma ricoperti da filo di nylon avvolto a spirale.

**PIEDI**

Piedi in ABS nero H40 mm non visibile.

**FRAME**

Load-bearing parts made of solid poplar or fir wood in various thicknesses. Reinforcement parts in wood fibre and/or plywood. 18 mm particleboard sides. Wood fibre and particleboard Class E1 therefore with low formaldehyde emissions. All upholstered in 100% polyamide velveteen thermo-bonded to foam and/or 100% polyester fibre wadding.

**PADDING**

Seat cushion made of double density D30 SE non-deformable polyester foam covered with sheet of D18 polyurethane foam D30 HS, all covered in 300 g/sq. m thermo-bonded felt. Back cushion made of non-deformable foam D18 covered in 300 g/sq. m thermo-bonded felt. Armrest cushion made of D30 non-deformable foam upholstered with 100 g polyester resin thermobonded to velveteen.

**SPRINGING**

Made of 80 mm wide mechanically tensioned webbing composed of nylon strands wound into a spiral.

**FEET**

Black ABS plastic feet H 40 mm, not visible.

**STRUCTURE**

Réalisée en bois massif de peuplier ou de pin portant de différentes épaisseurs. Fileurs de remplissage en fibre brute et/ou contreplaqué. Côtés en aggloméré de bois de 18 mm. Fibre brute et aggloméré de bois appartiennent à la Classe E1, donc sont à basse émission de formaldéhydes. Le tout est revêtu en velours 100% en polyamide couplé à chaud à de l'expansé et/ou ouate en fibre résinée 100 % polyester.

**REMBOURRAGE**

Coussin assise en expansé indéformable de polyuréthane D30 SE, recouverte par une plaque en expansé de polyuréthane D30 HS, le tout revêtu en couche thermo-liée de 300 gr/mc. Coussin dossier en expansé indéformable de polyuréthane D18, revêtu en couche thermo-liée de 300 gr/mc. Coussin accoudoir en expansé indéformable de polyuréthane D30 revêtu en résiné de polyester 100gr. thermo-fixé en velours.

**SUSPENSION**

Réalisée avec des bandes élastiques de 80 mm tendues mécaniquement, composées par des fils de gomme recouverts par du fil de nylon enroulé à spirale.

**PIEDS**

Pieds en ABS noir H. 40 mm, non visibles.

**ESTRUCTURA**

Estructura realizada con armazón de madera maciza de chopo o abeto de distintos grososres. Partes de taponado en fibra bruta y/o madera contrachapada. Costados laterales de aglomerado de 18 mm. La fibra bruta y el aglomerado de madera pertenecen a la clase E1, es decir de baja emisión de formaldehído. Todo revestido con velludillo 100% poliamida, acoplado térmicamente con espuma y/o guata de fibra de poliéster 100%.

**RALLENO**

Cojín del asiento en espuma de poliuretano indeformable de doble densidad D30 SE, recubierta de plancha de espuma de poliuretano D30 HS, recubierta de capa ligada térmicamente de 300 g/m2. Cojín del respaldo en espuma de poliuretano indeformable D18, recubierta de capa ligada térmicamente de 300 g/m2. Cojín del apoyabrazos en espuma de poliuretano indeformable D30, recubierta de fibra resinada de poliéster de 100 gramos y fijada térmicamente al velludillo.

**SISTEMA DE SUSPENSIÓN**

Realizado con cinchas de 80mm mm, tensadas mecánicamente, compuestas por hilos de nylon envueltas en forma de espiral.

**PATAS**

Patatas de ABS negro de 40 mm de altura, no visibles.

**KORPUS**

Aus massivem Tannenholz in verschiedenen Stärken, Füllungen aus Rohfaser und/oder Sperrholz. Seiten aus 18 mm Spanplatte. Alles entspricht der Klasse E1, also mit geringer Formaldehydabgabe. All dies ist mit Samt aus 100% Polyamid bezogen, der mit Schaumstoff und/oder gehärtetem Material zu 200 g heiß aufkaschiert wurde, der bzw. das wiederum auf Samt aus 100% Polyesterfaser heiß aufkaschiert wurde.

**POLSTERUNG**

Sitzkissen aus formstabilem Polyurethanschaum doppelter Dichte D30 SE, der mit einer Schicht Polyurethanschaum D30 HS überzogen wurde; alles wird mit einer heiß verbundenen Schicht zu 300g verkleidet. Rückenkissen aus weichem formstabilem Polyurethanschaum D18, verkleidet mit einer heiß verbundenen Schicht zu 300g. Armlehnenpolster aus formstabilem Polyurethanschaum D30 SR, der mit gehärtetem Material zu 200 g verkleidet wurde, das seinerseits auf Samt aus 100% Polyesterfaser heiß aufkaschiert wurde.

**FEDERUNG**

Besteht aus elastischen, mechanisch gespannten 80mm breiten Gurten, die aus Gummifäden bestehen, die mit spiralförmig gewickelten Nylonfäden ummantelt sind.

**FÜSSE**

40 mm hohe Füße aus nicht sichtbarem ABS in Schwarz.

**LE COMPOSIZIONI PIÙ RICHIESTE / MOST POPULAR ARRANGEMENTS / LES COMPOSITIONS PLUS DEMANDÉES / LAS COMPOSICIONES MÁS SOLICITADAS / DIE MEISTGEFRAGTEN KOMPOSITIONEN. | PREZZO VALIDO PER CATEGORIA SUPER / PRICE APPLICABLE FOR SUPER CATEGORY / PRIX VALABLE POUR CATÉGORIE SUPER / PRECIO VÁLIDO PARA LA CATEGORÍA SUPER / PREIS FÜR DIE KATEGORIE SUPER.**

<p><b>ART. F02</b></p> <p><b>1.694 €</b></p> <p><b>DIVANO 2 POSTI SMALL VERSIONE FISSA</b> 2-SEATER SMALL SOFA FIXED VERSION CANAPÉ 2 PLACES SMALL VERSION FIXE SOFÁ 2 PLAZAS SMALL VERSION FIJA 2-SITZER-SOFA SMALL FESTSTEHENDE VERSION L.178 x P.110 cm</p>	<p><b>ART. F20</b></p> <p><b>1.848 €</b></p> <p><b>DIVANO 2 POSTI MIDI VERSIONE FISSA</b> 2-SEATER MIDI SOFA FIXED VERSION CANAPÉ 2 PLACES MIDI VERSION FIXE SOFÁ 2 PLAZAS MIDI VERSION FIJA 2-SITZER-SOFA MIDI FESTSTEHENDE VERSION L.198 x P.110 cm</p>	<p><b>ART. F03</b></p> <p><b>1.947 €</b></p> <p><b>DIVANO 3 POSTI LARGE VERSIONE FISSA</b> 3-SEATER LARGE SOFA FIXED VERSION CANAPÉ 3 PLACES LARGE VERSION FIXE SOFÁ 3 PLAZAS LARGE VERSION FIJA 3-SITZER-SOFA LARGE FESTSTEHENDE VERSION L.218 x P.110 cm</p>
<p><b>ART. E02</b></p> <p><b>3.828 €</b></p> <p><b>DIVANO 2 POSTI SMALL 2 CENTRALI ELETTRICI</b> 2-SEATER SMALL SOFA 2 ELECTRIC SEATERS CANAPÉ 2 PLACES SMALL 2 ASSISES ÉLECTRIQUES SOFÁ 2 PLAZAS SMALL 2 ASIENTOS ELÉCTRICOS 2-SITZER-SOFA SMALL 2 ZENTRALE SITZE ELEKTRISCH L.178 x P.110 cm</p>	<p><b>ART. E20</b></p> <p><b>4.010 €</b></p> <p><b>DIVANO 2 POSTI MIDI 2 CENTRALI ELETTRICI</b> 2-SEATER MIDI SOFA 2 ELECTRIC SEATERS CANAPÉ 2 PLACES MIDI 2 ASSISES ÉLECTRIQUES SOFÁ 2 PLAZAS MIDI 2 ASIENTOS ELÉCTRICOS 2-SITZER-SOFA MIDI 2 ZENTRALE SITZE ELEKTRISCH L.198 x P.110 cm</p>	<p><b>ART. E03</b></p> <p><b>4.076 €</b></p> <p><b>DIVANO 3 POSTI LARGE 2 CENTRALI ELETTRICI</b> 3-SEATER LARGE SOFA 2 ELECTRIC SEATERS CANAPÉ 3 PLACES LARGE 2 ASSISES ÉLECTRIQUES SOFÁ 3 PLAZAS LARGE 2 ASIENTOS ELÉCTRICOS 3-SITZER-SOFA LARGE 2 ZENTRALE SITZE ELEKTRISCH L.218 x P.110 cm</p>
<p><b>ART. CS+E2D / E2S+CD</b></p> <p><b>4.802 €</b></p> <p><b>COMPOSIZIONE 1 - SMALL - 2 CENTRALI ELETTRICI</b> ARRANGEMENT 1 - SMALL - 2 ELECTRIC SEATERS COMPOSITION 1 - SMALL - 2 ASSISES ÉLECTRIQUES COMPOSICIÓN 1 - SMALL - 2 ASIENTOS ELÉCTRICOS KOMPOSITION 1 - SMALL - 2 ZENTRALE SITZE ELEKTRISCH L.241 x P.161 cm</p>	<p><b>ART. CM+EGD / EGS+MC</b></p> <p><b>5.055 €</b></p> <p><b>COMPOSIZIONE 2 - MIDI - 2 CENTRALI ELETTRICI</b> ARRANGEMENT 2 - MIDI - 2 ELECTRIC SEATERS COMPOSITION 2 - MIDI - 2 ASSISES ÉLECTRIQUES COMPOSICIÓN 2 - MIDI - 2 ASIENTOS ELÉCTRICOS KOMPOSITION 2 - MIDI - 2 ZENTRALE SITZE ELEKTRISCH L.271 x P.161 cm</p>	<p><b>ART. CL+E3D / E3S+LC</b></p> <p><b>5.193 €</b></p> <p><b>COMPOSIZIONE 3 - LARGE - 2 CENTRALI ELETTRICI</b> ARRANGEMENT 3 - LARGE - 2 ELECTRIC SEATERS COMPOSITION 3 - LARGE - 2 ASSISES ÉLECTRIQUES COMPOSICIÓN 3 - LARGE - 2 ASIENTOS ELÉCTRICOS KOMPOSITION 2 - LARGE - 2 ZENTRALE SITZE ELEKTRISCH L.301 x P.161 cm</p>

# EROS

## LA MACCHINA DEL RELAX

Eros è un'elegante "macchina del relax" in due versioni: fissa, oppure con meccanismo elettrico per reclinare lo schienale e allungare la seduta in un unico movimento.

## A MACHINE FOR RELAXATION

Eros is an elegant "relaxation machine" in two versions: fixed, or with electric mechanism to recline the back and extend the seat in one single step.

## LA MACHINE DE RELAXATION

Eros est une «machine du relax» élégante, en deux versions: fixe, ou avec mécanisme électrique pour incliner le dossier et allonger l'assise en un seul mouvement.

## MÁQUINA DE RELAX

Eros es una elegante "máquina de relax" en dos versiones: fija y con mecanismo eléctrico para reclinarse el respaldo o extender el asiento con un movimiento único.

## DIE ENTSPANNUNGSMASCHINE

Eros ist eine elegante "Entspannungsmaschine" in zwei Versionen: fest oder elektrischem Mechanismus, um die Rückenlehne zurückzulehnen und den Sitz in einer einzigen Bewegung zu verlängern.



Con il meccanismo Zero Wall scegli l'inclinazione giusta senza allontanare il divano dal muro.  
With the Zero Wall mechanism you can choose the right inclination without having to move the sofa away from the wall.  
Avec le mécanisme Zero Wall vous choisissez l'inclinaison juste sans éloigner le divan du mur.  
Con el mecanismo Zero Wall eliges la inclinación ideal sin alejar el sofá de la pared.  
Mit dem "Zero Wall" Mechanismus wählen Sie die richtige Neigung, ohne das Sofa von der Wand wegzubewegen.

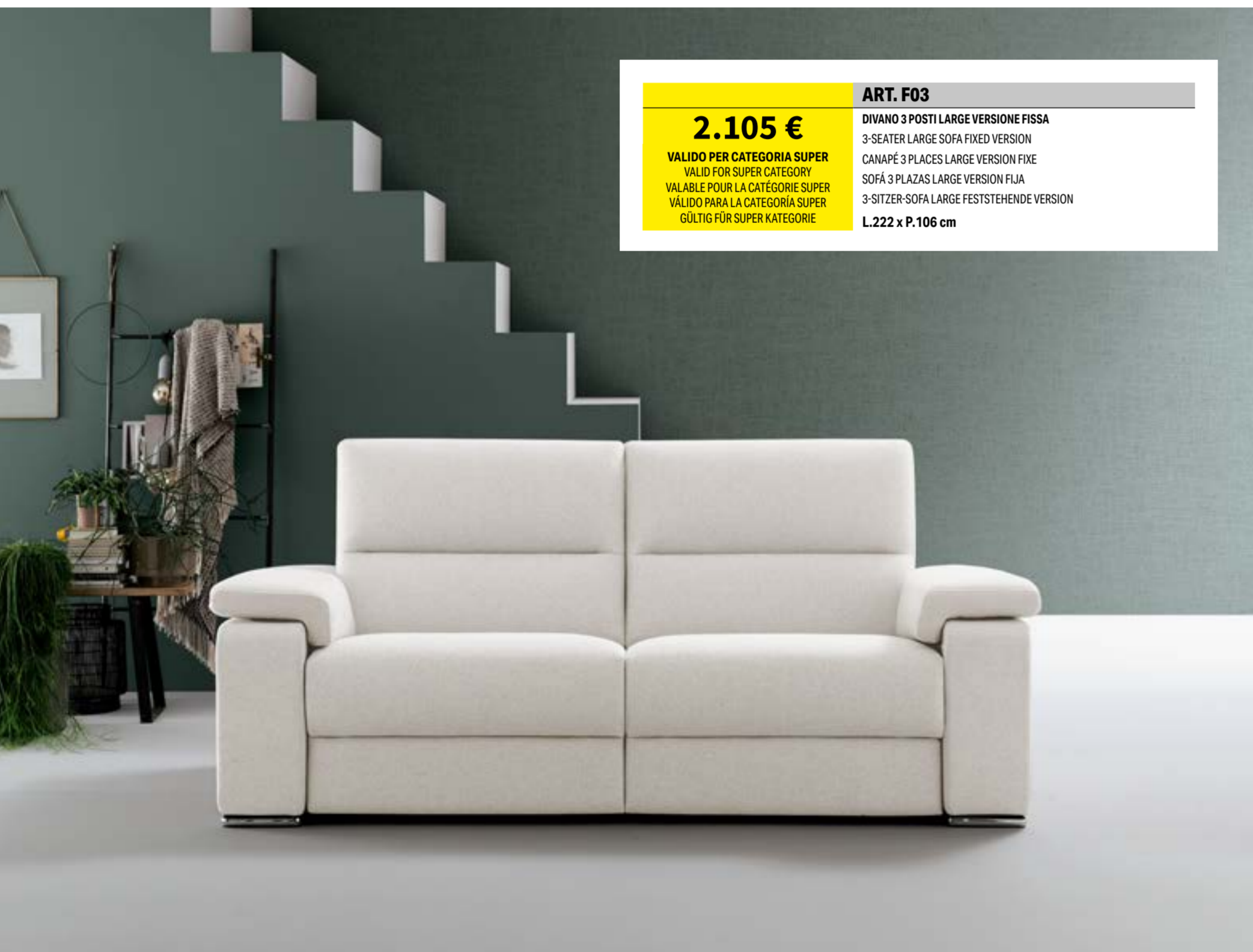

**2.105 €**

VALIDO PER CATEGORIA SUPER  
VALID FOR SUPER CATEGORY  
VALABLE POUR LA CATEGORIE SUPER  
VÁLIDO PARA LA CATEGORÍA SUPER  
GÜLTIG FÜR SUPER KATEGORIE

### ART. F03

DIVANO 3 POSTI LARGE VERSIONE FISSA  
3-SEATER LARGE SOFA FIXED VERSION  
CANAPÉ 3 PLACES LARGE VERSION FIXE  
SOFÁ 3 PLAZAS LARGE VERSION FIJA  
3-SITZER-SOFA LARGE FESTSTEHENDE VERSION  
L.222 x P.106 cm



**3.665 €**

VALIDO PER CATEGORIA SUPER  
VALID FOR SUPER CATEGORY  
VALABLE POUR LA CATEGORIE SUPER  
VÁLIDO PARA LA CATEGORÍA SUPER  
GÜLTIG FÜR SUPER KATEGORIE

### ART. E20

DIVANO 2 POSTI MIDI 2 CENTRALI ELETTRICI  
2-SEATER MIDI SOFA 2 ELECTRIC SEATERS  
CANAPÉ 2 PLACES MIDI 2 ASSISES ÉLECTRIQUES  
SOFÁ 2 PLAZAS MIDI 2 ASIENTOS ELÉCTRICOS  
2-SITZER-SOFA MIDI 2 ZENTRALE SITZE ELEKTRISCH  
L.202 x P.106 cm



Con Eros le possibilità si moltiplicano, infatti, puoi abbinare la chaise longue al meccanismo elettrico e aggiungere anche il comodo poggiatesta, così il tuo divano si trasforma in una vera macchina del relax.

Eros offers numerous possibilities, you can combine the chaise longue with the electric mechanisms, as well as add a comfortable headrest, to turn your sofa into a veritable relaxation machine.

Avec Eros, les possibilités se multiplient. En effet, vous pouvez associer la chaise longue au mécanisme électrique, tout en ajoutant également le confortable appui-tête. Ainsi, votre canapé se transforme en une véritable machine de relaxation.

Con Eros las posibilidades se multiplican. De hecho, se puede combinar la chaise longue con el mecanismo eléctrico y también añadir el cómodo apoyacabeza, para que tu sofá se convierta en una auténtica máquina del relax.

Mit Eros die Möglichkeiten vervielfachen sich. Tatsächlich können Sie die Chaiselongue auch mit einem seitlichen Sofas mit elektrischen Mechanismus kombinieren. Eine Kopfstütze ist auch als Zebehoer verfügbare, so dass Ihr Sofa einer echten Entspannungsmaschine wird.



**TELECOMANDO WIRELESS**  
WIRELESS REMOTE CONTROL  
TÉLÉCOMMANDE SANS FIL  
MANDO A DISTANCIA INALÁMBRICO  
DRAHTLOSE FERNBEDIENUNG



Il sistema Zero Wall consente di non allontanare mai il divano dal muro. La soluzione perfetta per ottimizzare gli spazi, soprattutto quando sono ridotti, e avere un comfort a portata di mano.

With the Zero Wall system you will never have to move the sofa away from the wall. The perfect solution to maximize space, especially when limited, and have comfort close to hand.

Le système Zero Wall permet de ne jamais avoir à éloigner le canapé du mur. La solution idéale pour optimiser l'espace, particulièrement ceux de petites dimensions, pour un confort à portée de main.

Con el sistema Zero Wall nunca tendrás que alejar el sofá de la pared. La solución perfecta para optimizar los espacios, especialmente cuando son reducidos, y tener la comodidad al alcance de mano.

Mit Zero Wall-System haben Sie die Möglichkeit, das Sofa niemals von der Wand wegzubewegen. Die perfekte Lösung, um Räume zu optimieren, besonders wenn sie klein: der Komfort vor Hand.



**IMPORTANTE!** Qualora venga scelta una seduta fissa ed insieme una elettrica, bisogna sempre specificare la posizione della seduta con meccanismo (se è a destra o a sinistra).

**IMPORTANT!** If you choose a fixed seat along with an electric one, please specify which seat is to be fitted with the reclining mechanism (right or left).

**IMPORTANT!** Au cas où un assise fixe soit choisie avec une électrique, vous devez toujours spécifier la position de l'assise avec le mécanisme (si elle est à droite ou à gauche).

**¡IMPORTANTE!** Si se elige un asiento fijo y a su vez uno eléctrico, siempre se debe especificar la posición del asiento con mecanismo (si está a la derecha o a la izquierda).

**WICHTIG!** Wenn Sie einen festen Sitz und einen elektrischen Sitz kombinieren moechten, es ist notwendig, die Position des Sitzes mit Mechanismus anzugeben (wenn er sich rechts oder links befindet).

**STRUTTURA**

Struttura realizzata con masselli portanti in legno di abete massiccio di vari spessori, parti di tamponamento in fibra grezza e/o compensato. Fianchi in agglomerato di legno e/o multistrato di legno da 18 mm. Fibra grezza e agglomerato di legno in classe E1, pertanto a bassa emissione di formaldeide. Il telaio è completamente rivestito con vellutino 100% poliammide termo accoppiato ad espanso 100% polietero e/o ovatta resinata da 200 gr. di 100% poliester. **IMBOTTITURA** Cuscino seduta in doppia densità in poliester espanso indeformabile D30 ricoperta con lastra in poliuretano espanso in D18, il tutto rivestito con teknoform 280 gr. termofissato a vellutino. Cuscino schienale in espanso indeformabile in D18 rivestito con resinato di poliester 100 gr. termofissato a vellutino. Cuscino bracciolo in espanso indeformabile in D18 rivestito con resinato di poliester 100 gr. termofissato a vellutino. **MOLLEGGIO** Realizzato con nastri elastici da 80 mm tesi meccanicamente, composti da fili di gomma ricoperti da filo di nylon avvolto a spirale. **PIEDI** Piede in legno massello con profilo in ABS Cromo H 40 mm.

**FRAME**

Made of solid fir wood in various thicknesses. Reinforcement parts in wood fibre and/or plywood. Sides made of 18 mm particleboard and/or multi-layered wood. Wood fibre and particleboard Class E1 therefore low formaldehyde emissions. The frame is completely upholstered with 100% polyamide velveteen thermo-bonded to 100% polyester foam and/or 200 g 100% polyester resin wadding. **PADDING** Seat cushion made of double density D30 non-deformable polyester foam covered with sheet of D18 polyurethane foam, all upholstered with 280 g teknoform thermo-bonded to velveteen. Back cushion made of D18 non-deformable foam upholstered with 100 g polyester resin thermo-bonded to velveteen. Armrest cushion made of D18 non-deformable foam upholstered with 100 g polyester resin thermo-bonded to velveteen. **SPRINGING** Made of 80 mm wide mechanically tensioned elasticated webbing composed of nylon covered rubber strands wound into a spiral. **FEET** Solid wood feet with chrome finish ABS plastic profile H 40 mm.

**STRUCTURE**

Réalisée en bois massif de pin portant de différentes épaisseurs. Fileurs de remplissage en fibre brute et/ou contreplaqué. Côtés en aggloméré de bois et/ou multicouches de bois 18 mm. Fibre brute et aggloméré de bois en Classe E1, donc à basse émission de formaldéhydes. Le châssis est entièrement revêtu par du velours 100% polyamide couplé à chaud à de l'expansé de polyester 100% et/ou de l'ouate résinée de 200 gr. 100% polyester. **REMBOURRAGE** Coussin assise en expansé indéformable de polyuréthane D30, recouverte par une plaque en expansé de polyuréthane D18, le tout revêtu par du Teknoform 280 gr. thermo-fixé en velours. Coussin dossier en expansé indéformable de polyuréthane D18 revêtu en résiné de polyester 100gr. thermo-fixé en velours. Coussin accoudoir en expansé indéformable de polyuréthane D18 revêtu en résiné de polyester 100gr. thermo-fixé en velours. **SUSPENSION** Réalisée avec des bandes élastiques de 80 mm tendues mécaniquement, composées par des fils de gomme recouverts par du fil de nylon enroulé à spirale. **PIEDS** Pieds en bois massif avec profil en ABS avec finition chrome H. 40 mm.

**ESTRUTTURA**

Realizada con armazón de madera maciza de abeto de distintos espesores. Partes de taponado en fibra bruta y/o madera contrachapada. Costados laterales de aglomerado y/o madera contrachapada de 18 mm. La fibra bruta y la madera aglomerada pertenecen a la clase E1, es decir de baja emisión de formaldehído. El armazón está completamente revestido con velludillo 100% poliamida, acoplado térmicamente con espuma 100% poliéster y/o guata resinada 100% poliéster de 200 gramos. **RALLENO** Cojín del asiento en espuma de poliuretano indeformable de doble densidad D30, recubierta de plancha de espuma de poliuretano D18, todo revestido con Tecnokorm de 280 gramos, fijado térmicamente al velludillo. Cojín del respaldo en espuma de poliuretano indeformable D18, recubierta de fibra resinada de poliéster de 200 gramos y fijada térmicamente al velludillo. Cojín del apoyabrazos en espuma de poliuretano indeformable D18, recubierta de fibra resinada de poliéster de 100 gramos y fijada térmicamente al velludillo. **SISTEMA DE SUSPENSIÓN** Realizado con cinchas elásticas de 80 mm, tensadas mecánicamente, compuestas por hilos de goma forrados de nylon envuelto en forma de espiral. **PATAS** Patas de madera maciza con perfil en ABS en acabado cromo de 40 mm de altura.

**KORPUS**

Sitzkissen aus elastischem, formstabilem Polyurethanschäum in der Dichte D40, verkleidet mit einer heiß verbundenen Schicht zu 300 g/qm. Rückenkissen aus elastischem, formstabilem Polyurethanschäum in der Dichte D18, verkleidet mit einer heiß verbundenen Schicht zu 300 g/qm. Armlehnenkissen in D25, bezogen mit 100% Polyesterwatte zu 300 g/qm und Polsterung aus formstabilem Polyurethan in D40. **POLSTERUNG** Sitzkissen aus formstabilem Polyurethanschäum doppelter Dichte D30 SE, der mit einer Schicht Polyurethanschäum D30 HS überzogen wurde; alles wird mit einer heiß verbundenen Schicht zu 300g verkleidet. Rückenkissen aus weichem formstabilem Polyurethanschäum D18, verkleidet mit einer heiß verbundenen Schicht zu 300g. Armlehnenpolster aus formstabilem Polyurethanschäum D30 SR, der mit gehärtetem Material zu 200 g verkleidet wurde, das seinerseits auf Samt aus 100% Polyesterfaser heiß aufkaschiert wurde. **FEDERUNG** Besteht aus elastischen, mechanisch gespannten 80mm breiten Gurten, die aus Gummifäden bestehen, die mit spiralförmig gewickelten Nylonfäden ummantelt sind. **FÜSSE** Massivholzfuß mit Profil aus ABS Chrom H 40mm. **PATAS** Patas de madera maciza con perfil en ABS en acabado cromo de 40 mm de altura.

**LE COMPOSIZIONI PIÙ RICHIESTE / MOST POPULAR ARRANGEMENTS / LES COMPOSITIONS PLUS DEMANDÉES / LAS COMPOSICIONES MÁS SOLICITADAS / DIE MEISTGEFRAGTEN KOMPOSITIONEN. | PREZZO VALIDO PER CATEGORIA SUPER / PRICE APPLICABLE FOR SUPER CATEGORY / PRIX VALABLE POUR CATÉGORIE SUPER / PRECIO VÁLIDO PARA LA CATEGORÍA SUPER / PREIS FÜR DIE KATEGORIE SUPER.**

<b>ART. F02</b>	<b>1.920 €</b>	<b>ART. F20</b>	<b>2.020 €</b>	<b>ART. F03</b>	<b>2.105 €</b>
-----------------	----------------	-----------------	----------------	-----------------	----------------

**DIVANO 2 POSTI SMALL VERSIONE FISSA**  
2-SEATER SMALL SOFA FIXED VERSION  
CANAPÉ 2 PLACES SMALL VERSION FIXE  
SOFÁ 2 PLAZAS SMALL VERSION FIJA  
2-SITZER-SOFA SMALL FESTSTEHENDE VERSION  
**L.182 x P.106 cm**

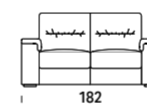

**DIVANO 2 POSTI MIDI VERSIONE FISSA**  
2-SEATER MIDI SOFA FIXED VERSION  
CANAPÉ 2 PLACES MIDI VERSION FIXE  
SOFÁ 2 PLAZAS MIDI VERSION FIJA  
2-SITZER-SOFA MIDI FESTSTEHENDE VERSION  
**L.202 x P.106 cm**

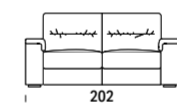

**DIVANO 3 POSTI LARGE VERSIONE FISSA**  
3-SEATER LARGE SOFA FIXED VERSION  
CANAPÉ 3 PLACES LARGE VERSION FIXE  
SOFÁ 3 PLAZAS LARGE VERSION FIJA  
3-SITZER-SOFA LARGE FESTSTEHENDE VERSION  
**L.222 x P.106 cm**

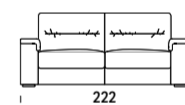

<b>ART. E02</b>	<b>3.620 €</b>	<b>ART. E20</b>	<b>3.665 €</b>	<b>ART. E03</b>	<b>3.785 €</b>
-----------------	----------------	-----------------	----------------	-----------------	----------------

**DIVANO 2 POSTI SMALL 2 CENTRALI ELETTRICI**  
2-SEATER SMALL SOFA 2 ELECTRIC SEATERS  
CANAPÉ 2 PLACES SMALL 2 ASSISES ÉLECTRIQUES  
SOFÁ 2 PLAZAS SMALL 2 ASIENTOS ELÉCTRICOS  
2-SITZER-SOFA SMALL 2 ZENTRALE SITZE ELEKTRISCH  
**L.182 x P.106 cm**

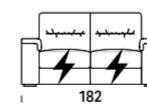

**DIVANO 2 POSTI MIDI 2 CENTRALI ELETTRICI**  
2-SEATER MIDI SOFA 2 ELECTRIC SEATERS  
CANAPÉ 2 PLACES MIDI 2 ASSISES ÉLECTRIQUES  
SOFÁ 2 PLAZAS MIDI 2 ASIENTOS ELÉCTRICOS  
2-SITZER-SOFA MIDI 2 ZENTRALE SITZE ELEKTRISCH  
**L.202 x P.106 cm**

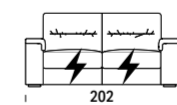

**DIVANO 3 POSTI LARGE 2 CENTRALI ELETTRICI**  
3-SEATER LARGE SOFA 2 ELECTRIC SEATERS  
CANAPÉ 3 PLACES LARGE 2 ASSISES ÉLECTRIQUES  
SOFÁ 3 PLAZAS LARGE 2 ASIENTOS ELÉCTRICOS  
3-SITZER-SOFA LARGE 2 ZENTRALE SITZE ELEKTRISCH  
**L.222 x P.106 cm**

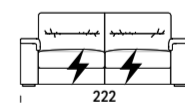

<b>ART. CS+E2D / E2S+CD</b>	<b>4.760 €</b>	<b>ART. CM+EGD / EGS+MC</b>	<b>4.975 €</b>	<b>ART. CL+E3D / E3S+LC</b>	<b>5.125 €</b>
-----------------------------	----------------	-----------------------------	----------------	-----------------------------	----------------

**COMPOSIZIONE 1 - SMALL - 2 CENTRALI ELETTRICI**  
ARRANGEMENT 1 - SMALL - 2 ELECTRIC SEATERS  
COMPOSITION 1 - SMALL - 2 ASSISES ÉLECTRIQUES  
COMPOSICIÓN 1 - SMALL - 2 ASIENTOS ELÉCTRICOS  
KOMPOSITION 1 - SMALL - 2 ZENTRALE SITZE ELEKTRISCH  
**L.247 x P.158 cm**

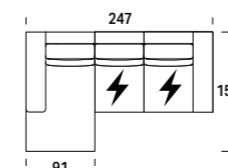

**COMPOSIZIONE 2 - MIDI - 2 CENTRALI ELETTRICI**  
ARRANGEMENT 2 - MIDI - 2 ELECTRIC SEATERS  
COMPOSITION 2 - MIDI - 2 ASSISES ÉLECTRIQUES  
COMPOSICIÓN 2 - MIDI - 2 ASIENTOS ELÉCTRICOS  
KOMPOSITION 2 - MIDI - 2 ZENTRALE SITZE ELEKTRISCH  
**L.277 x P.158 cm**

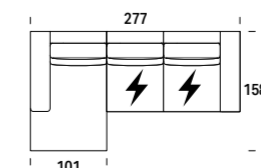

**COMPOSIZIONE 3 - LARGE - 2 CENTRALI ELETTRICI**  
ARRANGEMENT 3 - LARGE - 2 ELECTRIC SEATERS  
COMPOSITION 3 - LARGE - 2 ASSISES ÉLECTRIQUES  
COMPOSICIÓN 3 - LARGE - 2 ASIENTOS ELÉCTRICOS  
KOMPOSITION 2 - LARGE - 2 ZENTRALE SITZE ELEKTRISCH  
**L.307 x P.158 cm**

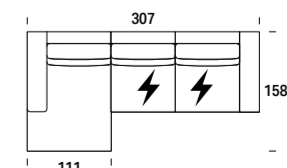



# Sofà bed



# JACK

## IDENTITÀ DECISA E ORIGINALE

Il marchio di fabbrica di Jack? Le affascinanti forme dal gusto futuristico. Con la sua personalità tenace ha conquistato tutti. Con Jack hai la possibilità di scegliere tra diverse tipologie di schienale. Il nostro consiglio? Lo schienale RELAX, con poggiatesta regolabile in 15 posizioni per un'esperienza di totale comfort.

## A DISTINCTIVE, ORIGINAL IDENTITY

Jack's trademark? Its charming, futuristic style shapes and tenacious personality, which captures everyone. Jack gives you the choice between different types of backrest. Which one do we recommend? The RELAX backrest with headrest adjustable to 15 positions for a total comfort experience.

## IDENTITÉ DÉTERMINÉE ET ORIGINALE

La marque de fabrique de Jack? Les formes fascinantes au goût futuriste. Par sa coriace personnalité il a conquis tout le monde. Avec Jack vous avez la possibilité de choisir parmi différentes typologies de dossier. Notre conseil? Le dossier RELAX, avec appui-tête réglable en 15 positions pour une expérience de confort total.

## IDENTIDAD DECISIVA Y ORIGINAL

¿La marca de fábrica de Jack? Las formas encantadoras de gusto futurista. Con su personalidad tenaz ha conquistado a todos. Con Jack, puedes elegir entre una variedad de respaldos. ¿Nuestro consejo? El respaldo RELAX, con un reposacabezas ajustable en 15 posiciones para una experiencia confortable.

## ENTSCHLOSSEN UND ORIGINELL

Das Merkmal von Jack? Seine faszinierenden und futuristisch anmutenden Formen. Mit seiner starken Persönlichkeit hat er alle überzeugt. Bei Jack können Sie zwischen diversen Rückenlehentypen wählen. Unser Tipp? Die Rückenlehne RELAX mit ihrer 15-fach verstellbaren Kopfstütze sorgt für einmaligen Komfort.



Il caratteristico cordoncino è un tocco di stile che rifinisce in contrasto di colore le linee e i cuscini evidenziando il design unico. The characteristic piping provides a touch of style that outlines the contours and cushions in contrasting colour, emphasising the unique design.

Le cordonnet caractéristique est une touche de style qui définit les lignes en contraste et les coussins en soulignant le design unique. El peculiar cordón es un toque de estilo que define las líneas y los cojines con un color contrastante y hace resaltar el diseño exclusivo. Die charakteristische Bordüre ist ein stilvoller Akzent, der die Linien und Kissen in einer Kontrastfarbe abschließt und das einzigartige Design unterstreicht.

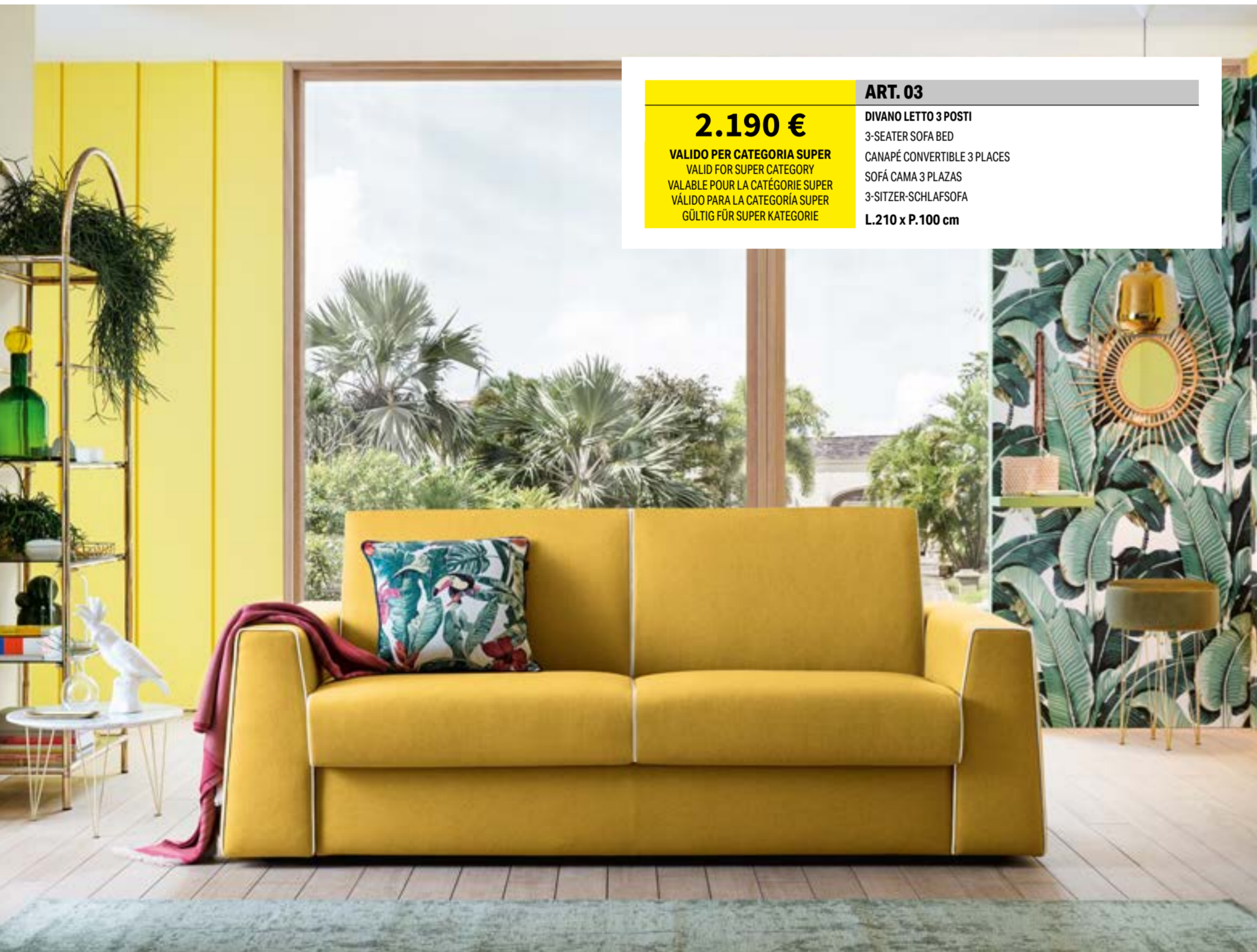

**2.190 €**

VALIDO PER CATEGORIA SUPER  
VALID FOR SUPER CATEGORY  
VALABLE POUR LA CATÉGORIE SUPER  
VÁLIDO PARA LA CATEGORÍA SUPER  
GÜLTIG FÜR SUPER KATEGORIE

### ART. 03

DIVANO LETTO 3 POSTI

3-SEATER SOFA BED

CANAPÉ CONVERTIBLE 3 PLACES

SOFÁ CAMA 3 PLAZAS

3-SITZER-SCHLAFSOFA

L.210 x P.100 cm



**2.315 €**

VALIDO PER CATEGORIA SUPER  
VALID FOR SUPER CATEGORY  
VALABLE POUR LA CATÉGORIE SUPER  
VÁLIDO PARA LA CATEGORÍA SUPER  
GÜLTIG FÜR SUPER KATEGORIE

### ART. 07

DIVANO LETTO 3 POSTI MAXI

3-SEATER MAXI SOFA BED

CANAPÉ CONVERTIBLE 3 PLACES MAXI

SOFÁ CAMA 3 PLAZAS MAXI

3-SITZER-SCHLAFSOFA MAXI

L.230 x P.100 cm

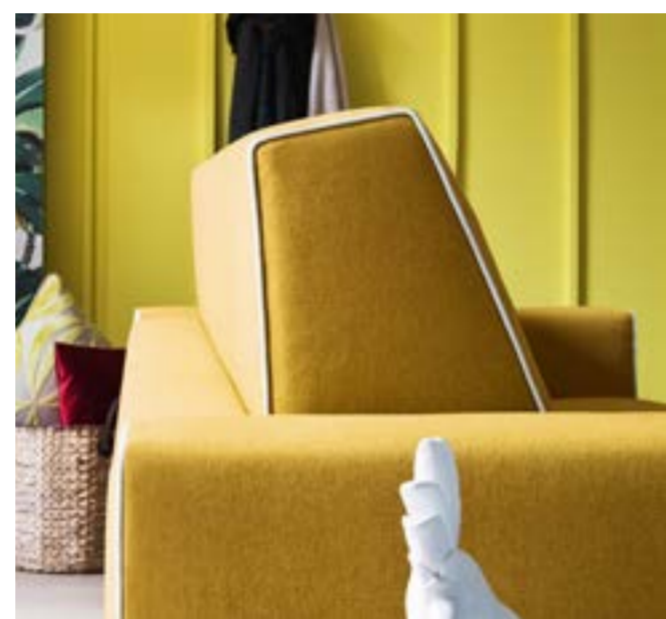

**RETE**  
Meccanica con tubolare d'acciaio a sezione quadra verniciata con polveri epossidiche e dotata di meccanismo testato dal nostro ufficio tecnico per oltre 2.000 cicli di apertura. Il piano dormita supporta il peso di due persone adulte di peso medio senza deformarsi.

**TELAIO**  
Realizzato con masselli di abete in vari spessori, parti di tamponamento in fibra di legno e/o compensato, fianchi in agglomerato di legno da 18 mm. Fibra grezza e/o agglomerato di legno a bassa emissione di formaldeide, il tutto rivestito con vellutino 100% poliammide termoaccoppiato ad espanso di poliester e/o ovatta di poliester 100% da 200gr.

**IMBOTTITURA**  
Seduta in espanso indeformabile di poliuretano sagomato in 30HS ny portanza 3,6. Rivestimento cuscino seduta sagomato ed incollato, composto da resinato di poliester 100% da 200gr. Schiena in espanso indeformabile di poliuretano 18SS portanza 1,6. Braccioli tampone in espanso indeformabile sagomato in poliester D30 portanza 8,0.

**SUPPORT**  
Mechanic system consisting of a square section steel tube coated with epoxy powder and equipped with a mechanism tested by our technical department for more than 2,000 cycles of opening. The structure supports the weight of two adult people of average weight, without deforming.

**FRAME**  
Made from solid spruce in various thicknesses, the filling parts are in wood fibre and/or plywood, the sides are made from 18 mm chipboard. Crude fibre and/or low formaldehyde emission chipboard, all covered with 100% polyamide velvet, thermocoupled with polyester foam and/or 100% 200g. polyester wadding.

**PADDING**  
Seats made with inalterable shaped polyether foam 30HS ny, carrying capacity 3.6. Shaped and glued seat cushion padding, consisting of 200g. 100% polyester resin. Backrest made with inalterable polyether foam 18SS, carrying capacity 1.6. Armrests made with inalterable shaped polyether foam D30, carrying capacity 8.0.

**MÉCANISME LIT**  
Système mécanique avec tube d'acier à section carrée verni avec poudre époxy et équipé d'un mécanisme testé par notre service technique sur plus de 2 000 cycles d'ouverture. Le plan de couchage peut supporter le poids de deux adultes de poids moyen sans se déformer.

**CADRE**  
Fabriqué en bois massif de sapin de différentes épaisseurs, pièces de remplissage en fibre de bois et/ou contreplaqué, panneaux latéraux en bois aggloméré de 18 mm. Fibres brutes et/ou bois aggloméré à faible émission de formaldéhydes, le tout revêtu de velours 100% polyamide relié à chaud à de la mousse de polyester et/ou ouate 100% polyester de 200 g.

**REMBOURRAGE**  
Assise en mousse indéformable de polyester façonnée en 30HS avec force portante de 3,6. Revêtement du coussin de l'assise formé et collé, constitué de résines 100% polyester de 200g. Dossier en mousse indéformable de polyester 18SS avec force portante de 1,6. Accoudoir tampon en mousse indéformable moulé en polyester D30 avec force portante de 8,0.

**SOMIER**  
Mecánico con tubo de acero de sección cuadrada, pintado con polvos epoxidicos y equipado con mecanismo probado por nuestra oficina técnica durante más de 2.000 ciclos de apertura. La superficie de descanso sostiene el peso de dos personas adultas de complejion media sin deformarse.

**BASTIDOR**  
Fabricado en madera maciza de abeto de distintos espesores, remates en fibra de madera y/o madera contrachapada, costados en conglomerado de madera de 18 mm. Fibra de madera bruta y/o conglomerado de madera con baja emisión de formaldehído, todo recubierto de velludillo 100% poliamida, laminado térmicamente con espuma de poliéster y/o guata de poliéster 100% de 200 gramos.

**RALLENO**  
Asiento en espuma de poliuretano indeformable, moldeada en 30HS ny con sustentación 3,6. Tapizado del cojín del asiento moldeado y pegado, compuesto por poliéster resinado 100% de 200 gramos. Respaldo en espuma de poliuretano indeformable 18SS, sustentación 1,6. Apoyabrazos en espuma de poliéster D30 indeformable y moldeada, sustentación 8,0.

**BETTENROST**  
Struktur aus Stahlrohr mit quadratischem Querschnitt, mit Epoxidpulver lackiert und mit einem Mechanismus ausgestattet, der von unserer technischen Abteilung auf über 2.000 Öffnungszyklen getestet wurde. Die Liegefläche trägt das Gewicht von zwei Erwachsenen mittleren Gewichts, ohne sich zu verformen.

**RAHMEN**  
Aus massivem Tannenholz in verschiedenen Stärken, Füllungen aus Holzfasern und/oder Sperrholz, 18 mm Spanplatten an den Seiten. Rohfaser und/oder Spanplatte mit geringer Formaldehydabgabe; all dies ist mit Polyester aus 100% Polyamid bezogen, der mit Polyesterschaum und/oder Watte aus 100% Polyester zu 200g heiß aufkaschiert wurde.

**POLSTERUNG**  
Sitzfläche aus formstabilem, geförmtem Polyurethanschaum in 30HS ny mit Tragfähigkeit 3,6. Sitzkissenbezug geförm und verklebt, besteht aus 100% gehärtetem Polyester zu 200g. Rückenlehne aus formstabilem Polyurethanschaum 18SS Tragfähigkeit 1,6. Armlehnen aus geförmtem, formstabilem Polyesterschaum D30 Tragfähigkeit 8,0.

LE COMPOSIZIONI PIÙ RICHIESTE / MOST POPULAR ARRANGEMENTS / LES COMPOSITIONS PLUS DEMANDÉES / LAS COMPOSICIONES MÁS SOLICITADAS / DIE MEISTGEFRAGTEN KOMPOSITIONEN. | PREZZO VALIDO PER CATEGORIA SUPER / PRICE APPLICABLE FOR SUPER CATEGORY / PRIX VALABLE POUR CATÉGORIE SUPER / PRECIO VÁLIDO PARA LA CATEGORÍA SUPER / PREIS FÜR DIE KATEGORIE SUPER.

<b>ART. 01</b>	<b>1.700 €</b>	<b>ART. 02</b>	<b>2.000 €</b>	<b>ART. 20</b>	<b>2.150 €</b>
----------------	----------------	----------------	----------------	----------------	----------------

**POLTRONA LETTO**  
ARMCHAIR BED  
FAUTEUIL CONVERTIBLE  
SILLA DE CAMA  
SESSELBETT  
L.140 x P.100 cm

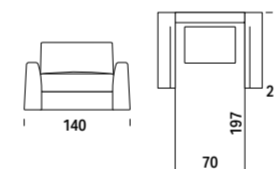

**DIVANO LETTO 2 POSTI**  
2-SEATER SOFA BED  
CANAPÉ CONVERTIBLE 2 PLACES  
SOFÁ CAMA 2 PLAZAS  
2-SITZER-SCHLAFSOFA  
L.170 x P.100 cm

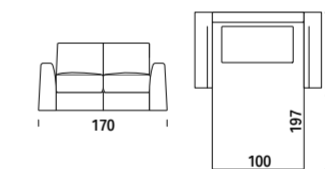

**DIVANO LETTO 2 POSTI GRANDE**  
2-SEATER LARGE SOFA BED  
CANAPÉ CONVERTIBLE 2 PLACES GRAND  
SOFÁ CAMA 2 PLAZAS GRANDE  
2-SITZER-SCHLAFSOFA GROSS  
L.190 x P.100 cm

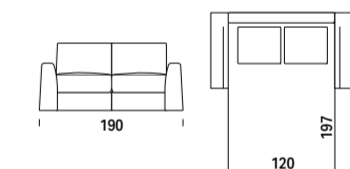

**STANDARD**

Schiena dotata di porta guanciali.

Back featuring pillow storage compartment.

Dossier doté de porte-oreillers.

Respaldo completo con porta almohadas.

Die Rückenlehne bietet Platz für die Kopfkissen.



H. 89



**COMFORT (OPTIONAL)**

Schiena dotata di porta guanciali.

Back featuring pillow storage compartment.

Dossier doté de porte-oreillers.

Respaldo completo con porta almohadas.

Die Rückenlehne bietet Platz für die Kopfkissen.



H. 104



**RELAX (OPTIONAL)**



H. 87



H. 101



**ART. 03**

**2.190 €**

**DIVANO LETTO 3 POSTI**  
3-SEATER SOFA BED  
CANAPÉ CONVERTIBLE 3 PLACES  
SOFÁ CAMA 3 PLAZAS  
3-SITZER-SCHLAFSOFA  
L.210 x P.100 cm

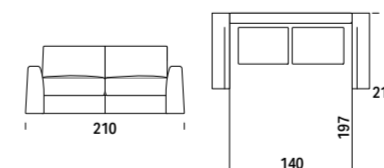

**ART. 07**

**2.315 €**

**DIVANO LETTO 3 POSTI MAXI**  
3-SEATER MAXI SOFA BED  
CANAPÉ CONVERTIBLE 3 PLACES MAXI  
SOFÁ CAMA 3 PLAZAS MAXI  
3-SITZER-SCHLAFSOFA MAXI  
L.230 x P.100 cm

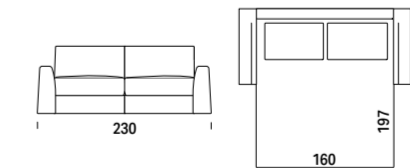

**ART. HL+7D / 7S+LH**

**3.975 €**

**COMPOSIZIONE 1 - LATERALE 3 POSTI MAXI + CHAISE LONGUE C/CONTENITORE**  
ARRANGEMENT 1 - 3-SEATER MAXI BED SIDE ELEMENT + CHAISE LONGUE W/STORAGE  
COMPOSITION 1 - CANAPÉ BÂTARD CONVERTIBLE 3 PLACES MAXI + MÉRIDienne A/ARRANGEMENT  
COMPOSIZIONE 1 - LATERAL CAMA 3 PLAZAS MAXI + CHAISE LONGUE C/CONTENEDOR  
KOMPOSITION 1 - SEITLICHBETT 3 SITZE MAXI + CHAISELONGUE MIT BETTKASTEN  
L.315 x P.160 cm

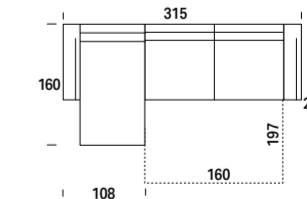

# AMADEUS

## IL DIVANO LETTO COMPONIBILE ELEGANTEMENTE MINIMAL

Le cose più semplici sono quelle più straordinarie. In questa frase c'è tutto Amadeus: armonia di forme e design salvaspazio, minimo ingombro dei braccioli e linee leggermente incurvate, come un invito a sedersi. In un attimo, si trasforma in un pratico letto: ideale proseguimento dell'esperienza relax.

## THE ELEGANTLY MINIMALIST MODULAR SOFA BED

The simplest things are the most extraordinary. This is certainly true for Amadeus: harmonic shapes and space-saving design, armrests that take up minimal room and lines that curve slightly inwards as if inviting you to come and take a seat. It converts into a practical bed in an instant, the ideal way to continue the relaxation experience.

## LE CANAPÉ-LIT COMPOSABLE ÉLÉGAMMENT MINIMALISTE

Les choses simples sont celles les plus extraordinaires. Dans cette phrase il y a tout Amadeus : harmonie des formes et design sauve-espaces, encombrement des accoudoirs minimum et lignes courbes, telle une invitation à s'asseoir. En un instant, il se transforme en un lit confortable : idéal pour poursuivre l'expérience relax.

## EL SOFÁ CAMA MODULAR, ELEGANTEMENTE MINIMALISTA

Las cosas más sencillas son las más extraordinarias. Esta frase resume todo lo que representa Amadeus: armonía de formas y diseño que ahorra espacio, espacio mínimo ocupado por los apoyabrazos y líneas ligeramente curvadas, como una invitación a sentarse. En un instante, se transforma en una práctica cama: la continuación ideal de la experiencia de relajación.

## DAS ELEGANTE, MINIMALISTISCHE SCHLAFSOFA

Die einfachsten Dinge sind oft die außergewöhnlichsten. Dieser Satz bringt alles auf den Punkt, wofür Amadeus steht: Harmonie der Formen und platzsparendes Design, schmale Armlehnen und leicht geschwungene Linien, die zum Sitzen einladen. Im Handumdrehen verwandelt sich das Modell in ein praktisches Bett: die ideale Fortsetzung des Entspannungserlebnisses.

<b>2.039 €</b>	<b>ART. 03</b>
VALIDO PER CATEGORIA SUPER VALID FOR SUPER CATEGORY VALABLE POUR LA CATEGORIE SUPER VÁLIDO PARA LA CATEGORÍA SUPER GÜLTIG FÜR SUPER KATEGORIE	<b>DIVANO LETTO 3 POSTI</b> 3-SEATER SOFA BED CANAPÉ CONVERTIBLE 3 PLACES SOFÁ CAMA 3 PLAZAS 3-SITZER-SCHLAFSOFA <b>L.186 x P.103 cm</b>



Bordini a vista, in tinta o in contrasto. Schienale con portaganciali interno, braccioli ridotti e comode cuscinate. Amadeus combina in ogni dettaglio estetica e funzionalità.

Visible edging in the same or contrasting colour, backrest with internal pillow compartment, reduced armrests and comfortable cushioning. Amadeus combines aesthetics and functionality in every detail.

Bords à vue, en teinte ou en contraste. Dossier avec porte-oreillers interne, accoudoirs réduits et coussins confortables. Amadeus combine chaque détail esthétique et fonctionnel.

Bordes a vista, en colores a juego o en contraste. Respaldo con soporte interno para almohadas, apoyabrazos reducidos y cómodos cojines. Amadeus combina estética y funcionalidad en cada detalle.

Die sichtbare Einfassung ist Ton-in-Ton oder farblich abgesetzt erhältlich. Rückenlehne mit internem Fach für Kopfkissen, schmale Armlehnen und bequeme Kissen. Amadeus verbindet in jedem Detail Ästhetik mit Zweckmäßigkeit. Für alle, die Platzprobleme haben, empfehlen wir, das Schlafsofa mit einer



<b>2.143 €</b>	<b>ART. 07</b>
VALIDO PER CATEGORIA SUPER VALID FOR SUPER CATEGORY VALABLE POUR LA CATEGORIE SUPER VÁLIDO PARA LA CATEGORÍA SUPER GÜLTIG FÜR SUPER KATEGORIE	<b>DIVANO LETTO 3 POSTI MAXI</b> 3-SEATER MAXI SOFA BED CANAPÉ CONVERTIBLE 3 PLACES MAXI SOFÁ CAMA 3 PLAZAS MAXI 3-SITZER-SCHLAFSOFA MAXI <b>L.206 x P.103 cm</b>

**3.619 €**

VALIDO PER CATEGORIA SUPER  
VALID FOR SUPER CATEGORY  
VALABLE POUR LA CATEGORIE SUPER  
VÁLIDO PARA LA CATEGORÍA SUPER  
GÜLTIG FÜR SUPER KATEGORIE

**ART. HL+7D / 7S+LH**

**COMPOSIZIONE 4 - LATERALE 3 POSTI MAXI + CHAISE LONGUE C/CONTENITORE**  
ARRANGEMENT 4 - 3-SEATER MAXI BED SIDE ELEMENT + CHAISE LONGUE W/STORAGE  
COMPOSITION 4 - CANAPÉ BÂTARD CONVERTIBLE 3 PLACES MAXI + MÉRIDIDIENNE A/RANGEMENT  
COMPOSICIÓN 4 - LATERAL CAMA 3 PLAZAS MAXI + CHAISE LONGUE C/CONTENEDOR  
KOMPOSITION 4 - SEITLICHBETT 3 SITZE MAXI + CHAISELONGUE MIT BETTKASTEN  
**L.291 x P.160 cm**



Per chi ha esigenze di contenimento, consigliamo di combinare il divano letto con una chaise longue con contenitore. Pratica e capiente, anche per collocare coperte, lenzuola e cuscini.

For those who require storage space, we recommend combining the sofa bed with a practical and spacious chaise longue, which has room to store blankets, sheets and cushions.

Chaiselongue mit Bettkasten zu kombinieren. Diese Kombination ist praktisch und geräumig und bietet Platz für Decken, Bettwäsche und Kissen. Chaiselongue mit Bettkasten

Para los que necesitan más espacio de almacenamiento, recomendamos combinar el sofá cama con una chaise longue con espacio de almacenamiento. Práctica y espaciosa, también puede utilizarse para guardar mantas, sábanas y almohadas.

Pour ceux qui recherchent du rangement, nous conseillons d'associer le canapé-lit avec une chaise longue avec compartiment. Pratique et spacieux, également pour ranger des couvertures, des draps et des coussins.

**RETE**

Meccanica con tubolare d'acciaio a sezione quadra verniciata con polveri epossidiche e dotata di meccanismo testato dal nostro ufficio tecnico per oltre 2.000 cicli di apertura. Il piano dormita supporta il peso di due persone adulte di peso medio senza deformarsi.

**TELAIO**

Realizzato con masselli di abete in vari spessori, parti di tamponamento in fibra di legno e/o compensato, fianchi in agglomerato di legno a bassa emissione di formaldeide, il tutto rivestito con vellutino 100% poliammide termoaccoppiato ad espanso di poliester e/o ovatta di poliester 100% da 200gr.

**IMBOTTITURA**

Seduta in espanso indeformabile di poliuretano sagomato in 30HS ny portanza 3,6. Rivestimento cuscino seduta sagomato ed incollato, composto da resinato di poliester 100% da 200gr. Schiena in espanso indeformabile di poliuretano 18SS portanza 1,6. Braccioli tampone in espanso indeformabile sagomato in poliester D30 portanza 8,0.

**SUPPORT**

Mechanic system consisting of a square section steel tube coated with epoxy powder and equipped with a mechanism tested by our technical department for more than 2,000 cycles of opening. The structure supports the weight of two adult people of average weight, without deforming.

**FRAME**

Made from solid spruce in various thicknesses, the filling parts are in wood fibre and/or plywood, the sides are made from 18 mm chipboard. Crude fibre and/or low formaldehyde emission chipboard, all covered with 100% polyamide velvet, thermocoupled with polyester foam and/or 100% 200g polyester wadding.

**PADDING**

Seats made with inalterable shaped polyether foam 30HS ny, carrying capacity 3.6. Shaped and glued seat cushion padding, consisting of 200g, 100% polyester resin. Backrest made with inalterable polyether foam 18SS, carrying capacity 1.6. Armrests made with inalterable shaped polyether foam D30, carrying capacity 8.0.

**MÉCANISME LIT**

Système mécanique avec tube d'acier à section carrée verni avec poudre époxy et équipé d'un mécanisme testé par notre service technique sur plus de 2 000 cycles d'ouverture. Le plan de couchage peut supporter le poids de deux adultes de poids moyen sans se déformer.

**CADRE**

Fabriquée en bois massif de sapin de différentes épaisseurs, pièces de remplissage en fibre de bois et/ou contreplaqué, panneaux latéraux en bois aggloméré de 18 mm. Fibres brutes et/ou bois aggloméré à faible émission de formaldéhydes, le tout revêtu de velours 100% polyamide relié à chaud à de la mousse de polyester et/ou ouate 100% polyester de 200 g.

**REMBOURRAGE**

Assise en mousse indéformable de polyester façonnée en 30HS avec force portante de 3,6. Revêtement du coussin de l'assise formé et collé, constitué de résines 100% polyester de 200g. Dossier en mousse indéformable de polyester 18SS avec force portante de 1,6. Accoudoir tampon en mousse indéformable moulé en polyester D30 avec force portante de 8,0.

**SOMIER**

Mecánico con tubo de acero de sección cuadrada, pintado con polvos epoxídicos y equipado con mecanismo probado por nuestra oficina técnica durante más de 2.000 ciclos de apertura. La superficie de descanso sostiene el peso de dos personas adultas de complejión media sin deformarse.

**BASTIDOR**

Fabricado en madera maciza de abeto de distintos espesores, remates en fibra de madera y/o madera contrachapada, costados en conglomerado de madera de 18 mm. Fibra de madera bruta y/o conglomerado de madera con baja emisión de formaldehído, todo recubierto de velludillo 100% poliamida, laminado térmicamente con espuma de poliéster y/o guata de poliéster 100% de 200 gramos.

**RALLENO**

Asiento en espuma de poliuretano indeformable, moldeada en 30HS ny con sustentación 3,6. Tapizado del cojín del asiento moldeado y pegado, compuesto por poliéster resinado 100% de 200 gramos. Respaldo en espuma de poliuretano indeformable 18SS, sustentación 1,6. Apoyabrazos en espuma de poliéster D30 indeformable y moldeada, sustentación 8,0.

**BETTENROST**

Struktur aus Stahlrohr mit quadratischem Querschnitt, mit Epoxidpulver lackiert und mit einem Mechanismus ausgestattet, der von unserer technischen Abteilung auf über 2.000 Öffnungszyklen getestet wurde. Die Liegefläche trägt das Gewicht von zwei Erwachsenen mittleren Gewichts, ohne sich zu verformen.

**RAHMEN**

Aus massivem Tannenholz in verschiedenen Stärken, Füllungen aus Holzfasern und/oder Sperrholz, 18 mm Spanplatten an den Seiten. Rohfaser und/oder Spanplatte mit geringer Formaldehydabgabe; all dies ist mit Samt aus 100% Polyamid bezogen, der mit Polyesterschaum und/oder Watte aus 100% Polyester zu 200g heiß aufkaschiert wurde.

**POLSTERUNG**

Sitzfläche aus formstabilem, geformtem Polyurethanschaum in 30HS ny mit Tragfähigkeit 3,6. Sitzkissenbezug geformt und verklebt, besteht aus 100% gehärtetem Polyester zu 200g. Rückenlehne aus poliéster resinado 100% de 200 gramos. Tragfähigkeit 1,6. Armlehnen aus geformtem, formstabilem Polyesterschaum D30 Tragfähigkeit 8,0.

LE COMPOSIZIONI PIÙ RICHIESTE / MOST POPULAR ARRANGEMENTS / LES COMPOSITIONS PLUS DEMANDÉES / LAS COMPOSICIONES MÁS SOLICITADAS / DIE MEISTGEFRAGTEN KOMPOSITIONEN. | **PREZZO VALIDO PER CATEGORIA SUPER / PRICE APPLICABLE FOR SUPER CATEGORY / PRIX VALABLE POUR CATEGORIE SUPER / PRECIO VÁLIDO PARA LA CATEGORÍA SUPER / PREIS FÜR DIE KATEGORIE SUPER.**

ART. 01	1.584 €	ART. 02	1.881 €	ART. 20	2.008 €
<b>POLTRONA LETTO</b> ARMCHAIR BED FAUTEUIL CONVERTIBLE SILLA DE CAMA SESSELBETT L.116 x P.103 cm		<b>DIVANO LETTO 2 POSTI</b> 2-SEATER SOFA BED CANAPÉ CONVERTIBLE 2 PLACES SOFÁ CAMA 2 PLAZAS 2-SITZER-SCHLAFSOFA L.146 x P.103 cm		<b>DIVANO LETTO 2 POSTI GRANDE</b> 2-SEATER LARGE SOFA BED CANAPÉ CONVERTIBLE 2 PLACES GRAND SOFÁ CAMA 2 PLAZAS GRANDE 2-SITZER-SCHLAFSOFA GROSS L.166 x P.103 cm	
<b>ART. 03</b>	<b>2.039 €</b>	<b>ART. 07</b>	<b>2.143 €</b>	<b>ART. HL+7D / 7S+LH</b>	<b>3.619 €</b>
<b>DIVANO LETTO 3 POSTI</b> 3-SEATER SOFA BED CANAPÉ CONVERTIBLE 3 PLACES SOFÁ CAMA 3 PLAZAS 3-SITZER-SCHLAFSOFA L.186 x P.103 cm		<b>DIVANO LETTO 3 POSTI MAXI</b> 3-SEATER MAXI SOFA BED CANAPÉ CONVERTIBLE 3 PLACES MAXI SOFÁ CAMA 3 PLAZAS MAXI 3-SITZER-SCHLAFSOFA MAXI L.206 x P.103 cm		<b>COMPOSIZIONE 4 - LATERALE 3 POSTI MAXI + CHAISE LONGUE C/CONTENITORE</b> ARRANGEMENT 4 - 3-SEATER MAXI BED SIDE ELEMENT + CHAISE LONGUE W/STORAGE COMPOSITION 4 - CANAPÉ BÂTARD CONVERTIBLE 3 PLACES MAXI + MÉRIDIDIENNE A/RANGEMENT COMPOSICIÓN 4 - LATERAL CAMA 3 PLAZAS MAXI + CHAISE LONGUE C/CONTENEDOR KOMPOSITION 4 - SEITLICHBETT 3 SITZE MAXI + CHAISELONGUE MIT BETTKASTEN L.291 x P.160 cm	

**3.125 €**

VALIDO PER CATEGORIA SUPER  
VALID FOR SUPER CATEGORY  
VALABLE POUR LA CATEGORIE SUPER  
VÁLIDO PARA LA CATEGORÍA SUPER  
GÜLTIG FÜR SUPER KATEGORIE

**ART. CL+3D / 3S+LC**

**COMPOSIZIONE 1 - LATERALE 3 POSTI + CHAISE LONGUE**  
ARRANGEMENT 1 - 3-SEATER BED SIDE ELEMENT + CHAISE LONGUE  
COMPOSITION 1 - CANAPÉ BÂTARD CONVERTIBLE 3 PLACES + MÉRIDIDIENNE  
COMPOSICIÓN 1 - LATERAL CAMA 3 PLAZAS + CHAISE LONGUE  
KOMPOSITION 1 - SEITLICHBETT 3 SITZE + CHAISELONGUE  
**L.271 x P.160 cm**



# TRUMAN

## PRATICITÀ E PUREZZA FORMALE

Spesso ci dimentichiamo come le piccole e semplici cose di tutti i giorni siano davvero straordinarie: un po' come il nostro Truman, emblema di pulizia e di sobrietà. Non solo di giorno, Truman è sempre pronto a diventare un comodo letto, legando estetica e funzionalità.

## PRATICITY AND PURITY OF SHAPE

We often forget how extraordinary the little, everyday things really are. Just like our Truman, the very image of clean design and simplicity. Truman is not only for daytime use. It is ready at all times to turn into a comfortable bed that combines aesthetics with functionality.

## PRATICITÉ ET PURETÉ DES FORMES

Nous oublions souvent combien les choses petites et simples de tous les jours sont réellement extraordinaires : un peu comme notre Truman, emblème d'épuration et de sobriété. Non seulement de jour, Truman est toujours prêt à devenir un lit confortable, en reliant esthétique et fonctionnalité.

## PRACTICIDAD Y PUREZA FORMAL

A menudo olvidamos que las cosas pequeñas y sencillas de cada día son realmente extraordinarias: un poco como nuestro Truman, emblema de esencialidad y sobriedad. No sólo durante el día, Truman está siempre dispuesto a convertirse en una cama cómoda, combinando estética y funcionalidad.

## ZWECKMÄSSIGKEIT UND FORMALE REINHEIT

Wir vergessen oft, dass die kleinen, einfachen Dinge des Alltags wirklich außergewöhnlich sind - so wie unser Modell Truman, ein Sinnbild für Sauberkeit und Nüchternheit. Nicht nur tagsüber, Truman ist immer bereit, zu einem bequemen Bett zu werden, das Ästhetik und Zweckmäßigkeit in sich vereint.

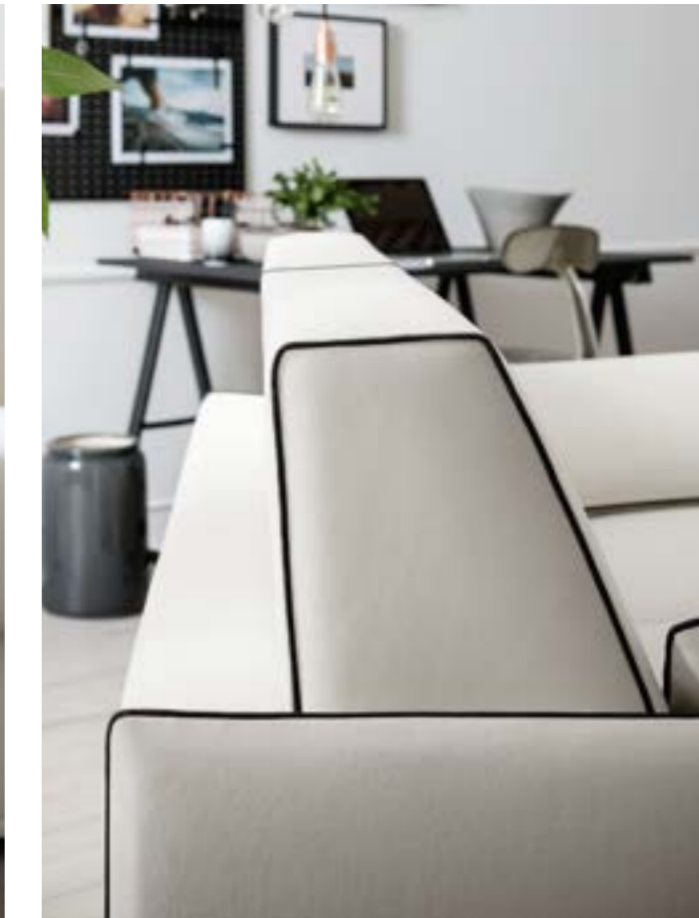

I bordi a contrasto sottolineano i contorni con eleganza. I braccioli sottili si coniugano con i generosi cuscini dello schienale. Truman è massimo comfort, giorno e notte.

The contrasting trim elegantly emphasises the borders. The slender armrests match with the generous cushions on the backrest. Truman provides the utmost comfort, day and night.

Les bords en contraste soulignent les contours avec élégance. Les accoudoirs fins se conjuguent avec les coussins généreux du dossier. Truman est confort maximum, jour et nuit.

Los bordes en contraste remarcan los contornos con elegancia. Los delgados apoyabrazos se combinan con los generosos cojines del respaldo. Truman representa la máxima comodidad, de día y de noche.

Die kontrastierenden Kanten betonen auf elegante Weise die Konturen. Die schmalen Armlehnen bilden mit den üppigen Rückenlehnenkissen eine schöne Kombination. Truman steht für maximalen Komfort, bei Tag und Nacht.



**2.190 €**

VALIDO PER CATEGORIA SUPER  
VALID FOR SUPER CATEGORY  
VALABLE POUR LA CATEGORIE SUPER  
VÁLIDO PARA LA CATEGORÍA SUPER  
GÜLTIG FÜR SUPER KATEGORIE

### ART. 03

DIVANO LETTO 3 POSTI

3-SEATER SOFA BED

CANAPÉ CONVERTIBLE 3 PLACES

SOFÁ CAMA 3 PLAZAS

3-SITZER-SCHLAFSOFA

L.172 x P.100 cm

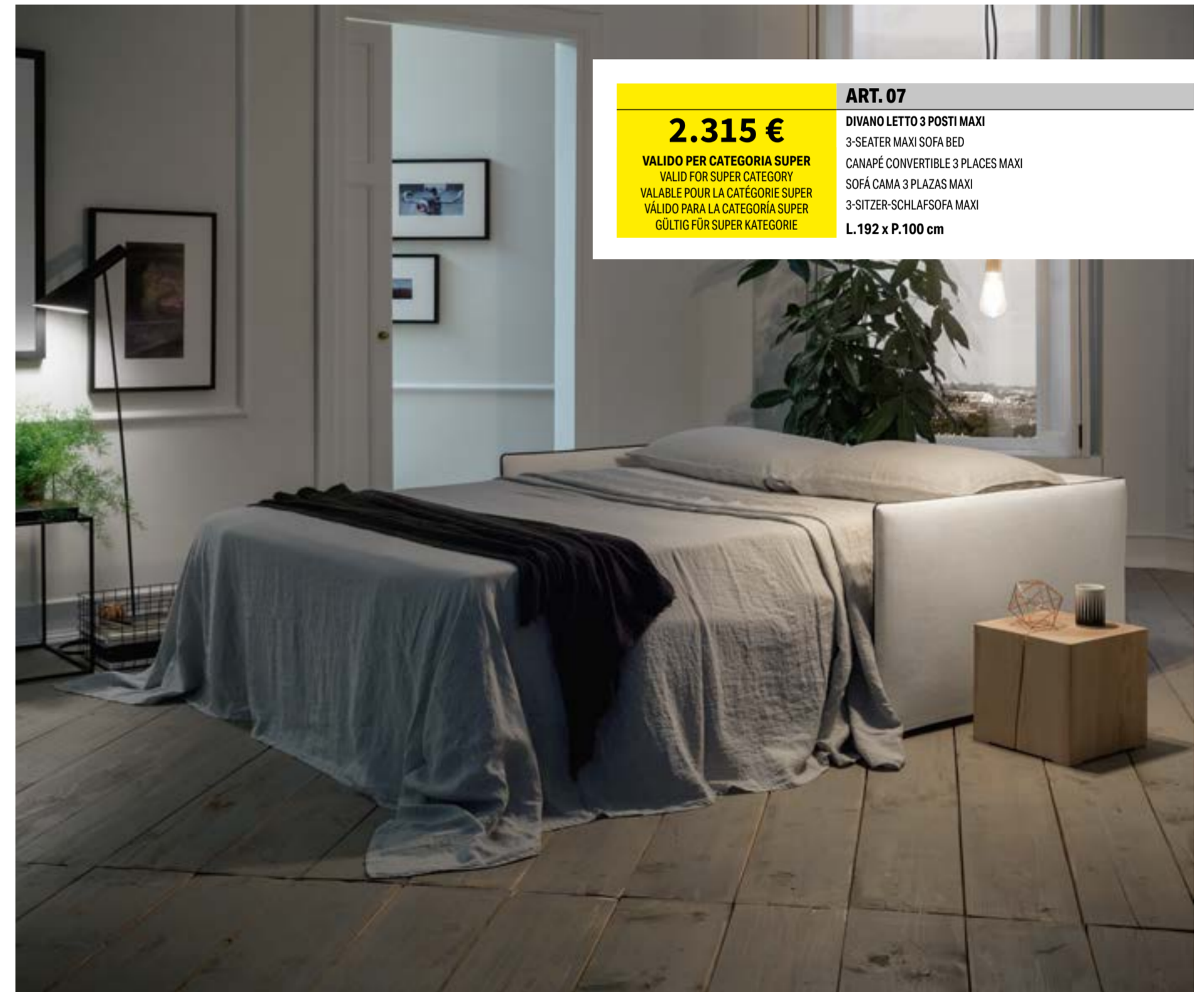

**2.315 €**

VALIDO PER CATEGORIA SUPER  
VALID FOR SUPER CATEGORY  
VALABLE POUR LA CATEGORIE SUPER  
VÁLIDO PARA LA CATEGORÍA SUPER  
GÜLTIG FÜR SUPER KATEGORIE

### ART. 07

DIVANO LETTO 3 POSTI MAXI

3-SEATER MAXI SOFA BED

CANAPÉ CONVERTIBLE 3 PLACES MAXI

SOFÁ CAMA 3 PLAZAS MAXI

3-SITZER-SCHLAFSOFA MAXI

L.192 x P.100 cm



**STANDARD**

Schiena dotata di porta guanciali.

Back featuring pillow storage compartment.

Dossier doté de porte-oreillers.

Respaldo completo con porta almohadas.

Die Rückenlehne bietet Platz für die Kopfkissen.



H. 89



**COMFORT (OPTIONAL)**

Schiena dotata di porta guanciali.

Back featuring pillow storage compartment.

Dossier doté de porte-oreillers.

Respaldo completo con porta almohadas.

Die Rückenlehne bietet Platz für die Kopfkissen.



H. 104



**RELAX (OPTIONAL)**



H. 87



H. 101



**RETE**

Meccanica con tubolare d'acciaio a sezione quadra verniciata con polveri epossidiche e dotata di meccanismo testato dal nostro ufficio tecnico per oltre 2.000 cicli di apertura. Il piano dormita supporta il peso di due persone adulte di peso medio senza deformarsi.

**TELAIO**

Realizzato con masselli di abete in vari spessori, parti di tamponamento in fibra di legno e/o compensato, fianchi in agglomerato di legno da 18 mm. Fibra grezza e/o agglomerato di legno a bassa emissione di formaldeide, il tutto rivestito con vellutino 100% poliammide termoaccoppiato ad espanso di poliestere e/o ovatta di poliestere 100% da 200gr.

**IMBOTTITURA**

Seduta in espanso indeformabile di poliuretano sagomato in 30HS ny portanza 3,6. Rivestimento cuscino seduta sagomato ed incollato, composto da resinato di poliestere 100% da 200gr. Schiena in espanso indeformabile di poliuretano 18SS portanza 1,6. Braccioli tampone in espanso indeformabile sagomato in poliestere D30 portanza 8,0.

**SUPPORT**

Mechanic system consisting of a square section steel tube coated with epoxy powder and equipped with a mechanism tested by our technical department for more than 2,000 cycles of opening. The structure supports the weight of two adult people of average weight, without deforming.

**FRAME**

Made from solid spruce in various thicknesses, the filling parts are in wood fibre and/or plywood, the sides are made from 18 mm chipboard. Crude fibre and/or low formaldehyde emission chipboard, all covered with 100% polyamide velvet, thermocoupled with polyester foam and/or 100% 200g polyester wadding.

**PADDING**

Seats made with inalterable shaped polyether foam 30HS ny, carrying capacity 3.6. Shaped and glued seat cushion padding, consisting of 200g, 100% polyester resin. Backrest made with inalterable polyether foam 18SS, carrying capacity 1.6. Armrests made with inalterable shaped polyether foam D30, carrying capacity 8.0.

**MÉCANISME LIT**

Système mécanique avec tube d'acier à section carrée verni avec poudre époxy et équipé d'un mécanisme testé par notre service technique sur plus de 2 000 cycles d'ouverture. Le plan de couchage peut supporter le poids de deux adultes de poids moyen sans se déformer.

**CADRE**

Fabriquée en bois massif de sapin de différentes épaisseurs, pièces de remplissage en fibre de bois et/ou contreplaqué, panneaux latéraux en bois aggloméré de 18 mm. Fibres brutes et/ou bois aggloméré à faible émission de formaldéhydes, le tout revêtu de velours 100% polyamide relié à chaud à de la mousse de polyester et/ou ouate 100% polyester de 200 g.

**REMBOURRAGE**

Assise en mousse indéformable de polyester façonnée en 30HS avec force portante de 3,6. Revêtement du coussin de l'assise formé et collé, constitué de résines 100% polyester de 200g. Dossier en mousse indéformable de polyester 18SS avec force portante de 1,6. Accoudoirs tampon en mousse indéformable moulé en polyester D30 avec force portante de 8,0.

**SOMIER**

Mecánico con tubo de acero de sección cuadrada, pintado con polvos epoxidicos y equipado con mecanismo probado por nuestra oficina técnica durante más de 2.000 ciclos de apertura. La superficie de descanso sostiene el peso de dos personas adultas de complejion media sin deformarse.

**BASTIDOR**

Fabricado en madera maciza de abeto de distintos espesores, remates en fibra de madera y/o madera contrachapada, costados en conglomerado de madera de 18 mm. Fibra de madera bruta y/o conglomerado de madera con baja emisión de formaldehído, todo recubierto de velludillo 100% poliamida, laminado térmicamente con espuma de poliéster y/o guata de poliéster 100% de 200 gramos.

**RALLENO**

Asiento en espuma de poliuretano indeformable, moldeada en 30HS ny con sustentación 3.6. Tapizado del cojín del asiento moldeado y pegado, compuesto por poliéster resinado 100% de 200 gramos. Respaldo en espuma de poliuretano indeformable 18SS, sustentación 1,6. Apoyabrazos en espuma de poliéster D30 indeformable y moldeada, sustentación 8,0.

**BETTENROST**

Struktur aus Stahlrohr mit quadratischem Querschnitt, mit Epoxidpulver lackiert und mit einem Mechanismus ausgestattet, der von unserer technischen Abteilung auf über 2.000 Öffnungszyklen getestet wurde. Die Liegefläche trägt das Gewicht von zwei Erwachsenen mittleren Gewichts, ohne sich zu verformen.

**RAHMEN**

Aus massivem Tannenholz in verschiedenen Stärken, Füllungen aus Holzfasern und/oder Sperrholz, 18 mm Spanplatten an den Seiten. Rohfaser und/oder Spanplatte mit geringer Formaldehydabgabe; all dies ist mit Samt aus 100% Polyamid bezogen, der mit Polyesterschaum und/oder Watte aus 100% Polyester zu 200g heiß aufkaschiert wurde.

**POLSTERUNG**

Sitzfläche aus formstabilem, geformtem Polyurethanschaum in 30HS ny mit Tragfähigkeit 3,6. Sitzkissenbezug geformt und verklebt, besteht aus 100% gehärtetem Polyester zu 200g. Rückenlehne aus formstabilem Polyurethanschaum 18SS Tragfähigkeit 1,6. Armlehnen aus geformtem, formstabilem Polyesterschaum D30 Tragfähigkeit 8,0.

**LE COMPOSIZIONI PIÙ RICHIESTE / MOST POPULAR ARRANGEMENTS / LES COMPOSITIONS PLUS DEMANDÉES / LAS COMPOSICIONES MÁS SOLICITADAS / DIE MEISTGEFRAGTEN KOMPOSITIONEN. | PREZZO VALIDO PER CATEGORIA SUPER / PRICE APPLICABLE FOR SUPER CATEGORY / PRIX VALABLE POUR CATÉGORIE SUPER / PRECIO VÁLIDO PARA LA CATEGORÍA SUPER / PREIS FÜR DIE KATEGORIE SUPER.**

<b>ART. 01</b>	<b>1.700 €</b>	<b>ART. 02</b>	<b>2.000 €</b>	<b>ART. 20</b>	<b>2.150 €</b>
----------------	----------------	----------------	----------------	----------------	----------------

**POLTRONA LETTO**

ARMCHAIR BED  
FAUTEUIL CONVERTIBLE  
SILLA DE CAMA  
SESSELBETT  
L.102 x P.100 cm

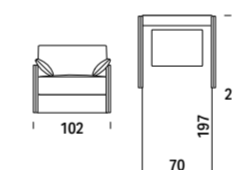

**DIVANO LETTO 2 POSTI**

2-SEATER SOFA BED  
CANAPÉ CONVERTIBLE 2 PLACES  
SOFÁ CAMA 2 PLAZAS  
2-SITZER-SCHLAFSOFA  
L.132 x P.100 cm

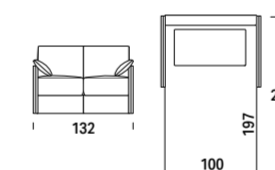

**DIVANO LETTO 2 POSTI GRANDE**

2-SEATER LARGE SOFA BED  
CANAPÉ CONVERTIBLE 2 PLACES GRAND  
SOFÁ CAMA 2 PLAZAS GRANDE  
2-SITZER-SCHLAFSOFA GROSS  
L.152 x P.100 cm

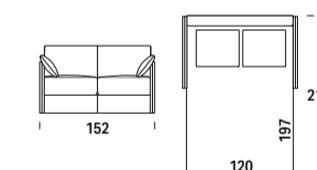

**ART. 03**

**2.190 €**

**DIVANO LETTO 3 POSTI**

3-SEATER SOFA BED  
CANAPÉ CONVERTIBLE 3 PLACES  
SOFÁ CAMA 3 PLAZAS  
3-SITZER-SCHLAFSOFA  
L.172 x P.100 cm

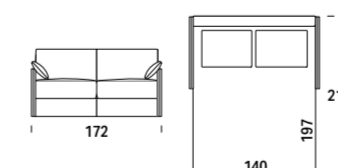

**ART. 07**

**2.315 €**

**DIVANO LETTO 3 POSTI MAXI**

3-SEATER MAXI SOFA BED  
CANAPÉ CONVERTIBLE 3 PLACES MAXI  
SOFÁ CAMA 3 PLAZAS MAXI  
3-SITZER-SCHLAFSOFA MAXI  
L.192 x P.100 cm

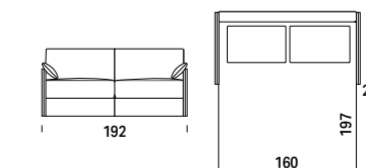

**ART. HL+7D / 7S+LH**

**3.975 €**

**COMPOSIZIONE 1 - LATERALE 3 POSTI MAXI + CHAISE LONGUE C/CONTENITORE**  
ARRANGEMENT 1 - 3-SEATER MAXI BED SIDE ELEMENT + CHAISE LONGUE W/STORAGE  
COMPOSITION 1 - CANAPÉ BÂTARD CONVERTIBLE 3 PLACES MAXI + MÉRIIDIENNE A/ARRANGEMENT  
COMPOSICIÓN 1 - LATERAL CAMA 3 PLAZAS MAXI + CHAISE LONGUE C/CONTENEDOR  
KOMPOSITION 1 - SEITLICHBETT 3 SITZE MAXI + CHAISELONGUE MIT BETTKASTEN  
L.277 x P.160 cm

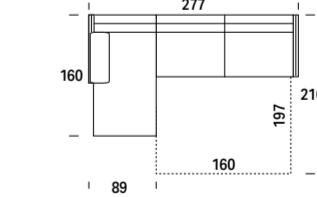

# HOUSE

## AVVOLGENTE COMODITÀ

Linee pulite e comodi cuscini bracciolo, ideali per rilassarti nel modo che più preferisci: seduto, sdraiato o... in compagnia. L'impronta di stile Felis di giorno, ma anche di notte, quando le chiacchiere sul divano lasciano il posto al meritato riposo in un pratico e comodo letto.

## EMBRACING COMFORT

Clean-cut lines and comfortable cushions on the armrests, ideal for relaxing whether you prefer sitting, lying down or... being in company. A classic Felis daytime style that's also ideal for night time, when chatting on the sofa gives way to hard-earned rest in a practical, comfortable bed.

## CONFORT ENVELOPPANT

Lignes propres et coussins accoudoirs confortables, idéaux pour se relaxer de la manière que vous préférez : assis, couché ou... en compagnie. L'empreinte du style Felis le jour, mais aussi la nuit, quand les papotages sur le canapé laissent place au repos bien mérité dans un lit confortable et pratique.

## CONFORT ENVOLVENTE

Líneas limpias y cómodos cojines en los apoyabrazos, ideales para relajarte como mejor prefieras: sentado, acostado o... en compañía. La impronta del estilo Felis durante el día, pero también por la noche, cuando la charla en el sofá da paso a un merecido descanso en una práctica y cómoda cama.

## EINLADEND UND BEQUEM

Klare Linien und bequeme Armlehnenkissen, ideal zum Entspannen auf die Art, die Sie bevorzugen: sitzend, liegend oder... in Gesellschaft. Der Felis-Stil besticht nicht nur am Tag, sondern auch in der Nacht, wenn der Plausch auf dem Sofa der wohlverdienten Ruhe in einem praktischen und bequemen Bett weicht.



È tutto a portata di mano e in ordine grazie al bracciolo contenitore di House. Alzando il cuscino scopri un pratico vano portaoggetti per coperte, riviste e ogni necessità.

Everything is within reach and tidied away thanks to House's storage armrest. Lift the cushion and discover a practical storage compartment for blankets, magazines and all your necessities.

Tout est à portée de main et en ordre grâce à l'accoudoir compartiment de House. En soulevant le coussin vous découvrez un compartiment porte-objets pratique pour les couvertures, revues et autre nécessité.

Todo está al alcance de la mano y en orden gracias al apoyabrazos de almacenamiento de House. Levantando el cojín descubres un práctico compartimento para guardar mantas, revistas y todo lo que necesitas.

Dank der Armlehne mit Ablage von House ist alles in Reichweite und aufgeräumt. Beim Anheben des Kissens erscheint ein praktischer Stauraum für jeden Bedarf.

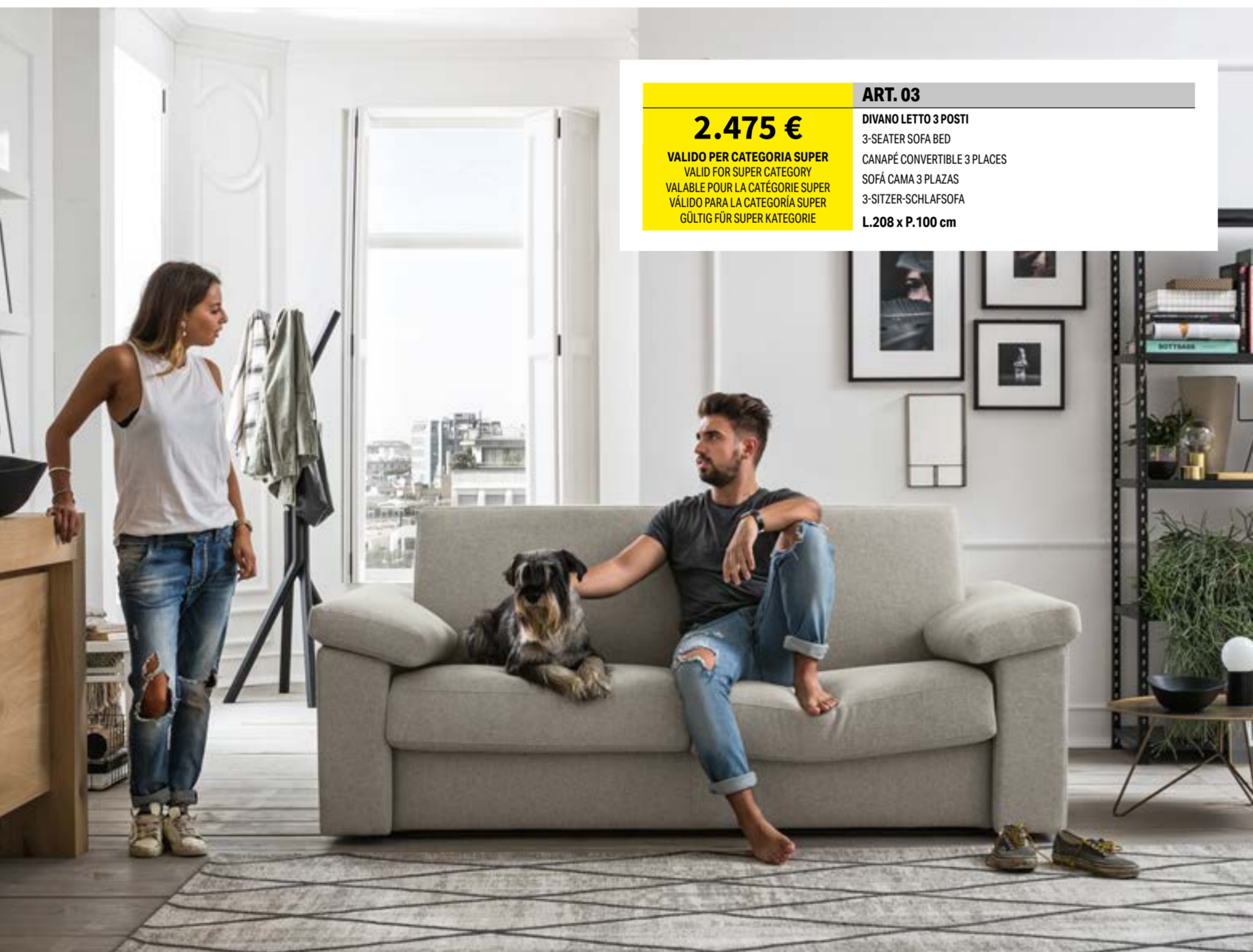

**2.475 €**

VALIDO PER CATEGORIA SUPER  
VALID FOR SUPER CATEGORY  
VALABLE POUR LA CATEGORIE SUPER  
VÁLIDO PARA LA CATEGORÍA SUPER  
GÜLTIG FÜR SUPER KATEGORIE

### ART. 03

DIVANO LETTO 3 POSTI  
3-SEATER SOFA BED  
CANAPÉ CONVERTIBLE 3 PLACES  
SOFÁ CAMA 3 PLAZAS  
3-SITZER-SCHLAFSOFA  
L.208 x P.100 cm

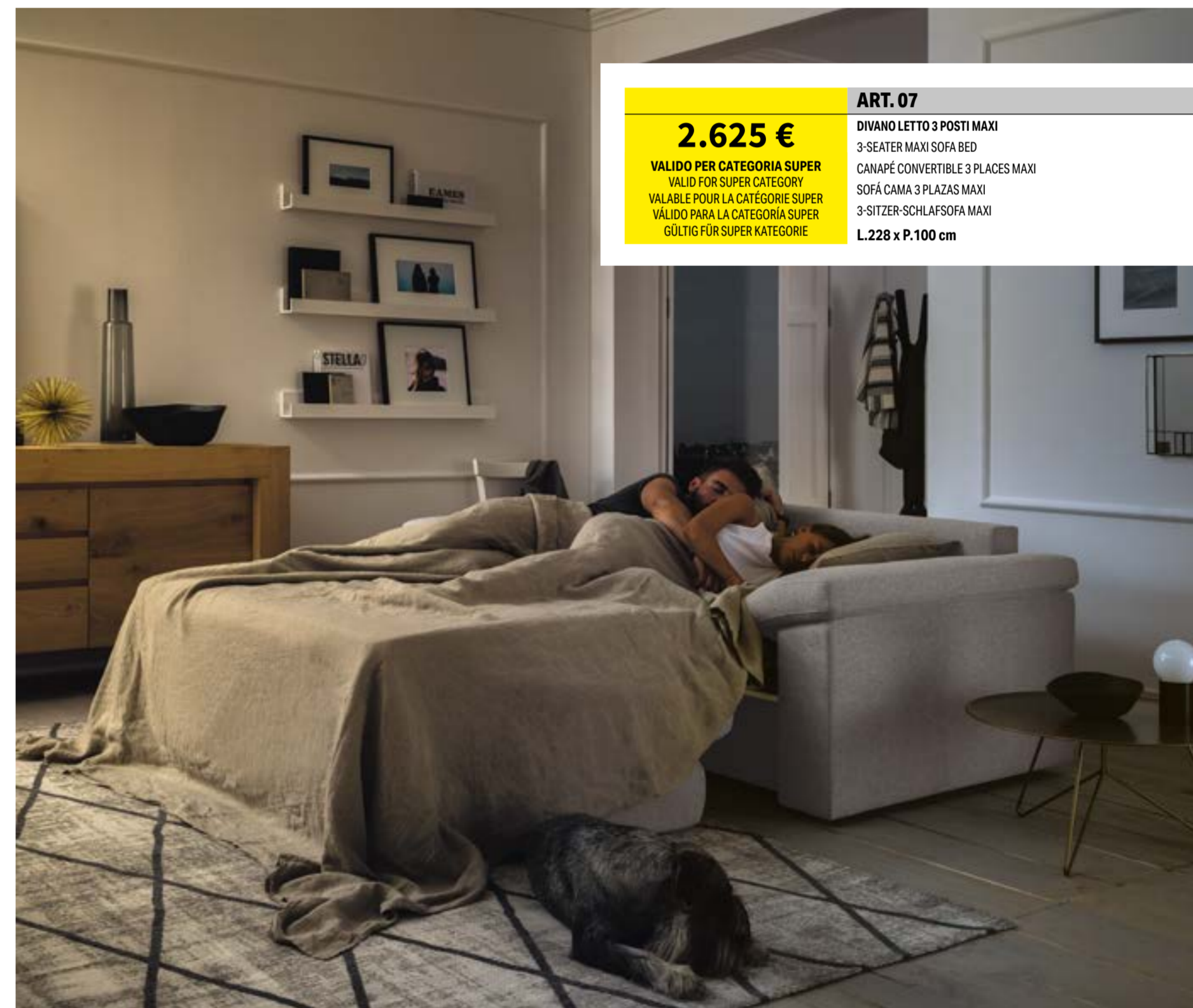

**2.625 €**

VALIDO PER CATEGORIA SUPER  
VALID FOR SUPER CATEGORY  
VALABLE POUR LA CATEGORIE SUPER  
VÁLIDO PARA LA CATEGORÍA SUPER  
GÜLTIG FÜR SUPER KATEGORIE

### ART. 07

DIVANO LETTO 3 POSTI MAXI  
3-SEATER MAXI SOFA BED  
CANAPÉ CONVERTIBLE 3 PLACES MAXI  
SOFÁ CAMA 3 PLAZAS MAXI  
3-SITZER-SCHLAFSOFA MAXI  
L.228 x P.100 cm





**RETE**

Meccanica con tubolare d'acciaio a sezione quadra verniciata con polveri epossidiche e dotata di meccanismo testato dal nostro ufficio tecnico per oltre 2.000 cicli di apertura. Il piano dormita supporta il peso di due persone adulte di peso medio senza deformarsi.

**TELAIO**

Realizzato con masselli di abete in vari spessori, parti di tamponamento in fibra di legno e/o compensato, fianchi in agglomerato di legno da 18 mm. Fibra grezza e/o agglomerato di legno a bassa emissione di formaldeide, il tutto rivestito con vellutino 100% poliammide termoaccoppiato ad espanso di poliester e/ou ovatta di poliester 100% da 200gr.

**IMBOTTITURA**

Seduta in espanso indeformabile di poliuretano sagomato in 30HS ny portanza 3,6. Rivestimento cuscino seduta sagomato ed incollato, composto da resinato di poliester 100% da 200gr. Schiena in espanso indeformabile di poliuretano 18SS portanza 1,6. Braccioli tampone in espanso indeformabile sagomato in poliester D30 portanza 8,0.

**SUPPORT**

Mechanic system consisting of a square section steel tube coated with epoxy powder and equipped with a mechanism tested by our technical department for more than 2,000 cycles of opening. The structure supports the weight of two adult people of average weight, without deforming.

**FRAME**

Made from solid spruce in various thicknesses, the filling parts are in wood fibre and/or plywood, the sides are made from 18 mm chipboard. Crude fibre and/or low formaldehyde emission chipboard, all covered with 100% polyamide velvet, thermocoupled with polyester foam and/or 100% 200g polyester wadding.

**PADDING**

Seats made with inalterable shaped polyether foam 30HS ny, carrying capacity 3.6. Shaped and glued seat cushion padding, consisting of 200g, 100% polyester resin. Backrest made with inalterable polyether foam 18SS, carrying capacity 1.6. Armrests made with inalterable shaped polyether foam D30, carrying capacity 8.0.

**MÉCANISME LIT**

Système mécanique avec tube d'acier à section carrée verni avec poudre époxy et équipé d'un mécanisme testé par notre service technique sur plus de 2 000 cycles d'ouverture. Le plan de couchage peut supporter le poids de deux adultes de poids moyen sans se déformer.

**CADRE**

Fabriquée en bois massif de sapin de différentes épaisseurs, pièces de remplissage en fibre de bois et/ou contreplaqué, panneaux latéraux en bois aggloméré de 18 mm. Fibres brutes et/ou bois aggloméré à faible émission de formaldéhydes, le tout revêtu de velours 100% polyamide relié à chaud à de la mousse de polyester et/ou ovate 100% polyester de 200 g.

**REMBOURRAGE**

Assise en mousse indéformable de polyester façonnée en 30HS avec force portante de 3,6. Revêtement du coussin de l'assise formé et collé, constitué de résines 100% polyester de 200g. Dossier en mousse indéformable de polyester 18SS avec force portante de 1,6. Accoudoir tampon en mousse indéformable moulé en polyester D30 avec force portante de 8,0.

**SOMIER**

Mecánico con tubo de acero de sección cuadrada, pintado con polvos epoxidicos y equipado con mecanismo probado por nuestra oficina técnica durante más de 2.000 ciclos de apertura. La superficie de descanso sostiene el peso de dos personas adultas de complejion media sin deformarse.

**BASTIDOR**

Fabricado en madera maciza de abeto de distintos espesores, remates en fibra de madera y/o madera contrachapada, costados en conglomerado de madera de 18 mm. Fibra de madera bruta y/o conglomerado de madera con baja emisión de formaldehído, todo recubierto de velludillo 100% poliamida, laminado térmicamente con espuma de poliéster y/o guata de poliéster 100% de 200 gramos.

**RALLENO**

Asiento en espuma de poliuretano indeformable, moldeada en 30HS ny con sustentación 3.6. Tapizado del cojín del asiento moldeado y pegado, compuesto por poliéster resinado 100% de 200 gramos. Respaldo en espuma de poliuretano indeformable 18SS, sustentación 1,6. Apoyabrazos en espuma de poliéster D30 indeformable y moldeada, sustentación 8,0.

**BETTENROST**

Struktur aus Stahlrohr mit quadratischem Querschnitt, mit Epoxidpulver lackiert und mit einem Mechanismus ausgestattet, der von unserer technischen Abteilung auf über 2.000 Öffnungszyklen getestet wurde. Die Liegefläche trägt das Gewicht von zwei Erwachsenen mittleren Gewichts, ohne sich zu verformen.

**RAHMEN**

Aus massivem Tannenholz in verschiedenen Stärken, Füllungen aus Holzfasern und/oder Sperrholz, 18 mm Spanplatten an den Seiten. Rohfaser und/oder Spanplatte mit geringer Formaldehydabgabe; all dies ist mit Samt aus 100% Polyamid bezogen, der mit Polyesterschaum und/oder Watte aus 100% Polyester zu 200g heiß aufkaschiert wurde.

**POLSTERUNG**

Sitzfläche aus formstabilem, geformtem Polyurethanschaum in 30HS ny mit Tragfähigkeit 3,6. Sitzkissenbezug geformt und verklebt, besteht aus 100% gehartztem Polyester zu 200g. Rückenlehne aus formstabilem Polyurethanschaum 18SS Tragfähigkeit 1,6. Armlehnen aus geformtem, formstabilem Polyesterschaum D30 Tragfähigkeit 8,0.

LE COMPOSIZIONI PIÙ RICHIESTE / MOST POPULAR ARRANGEMENTS / LES COMPOSITIONS PLUS DEMANDÉES / LAS COMPOSICIONES MÁS SOLICITADAS / DIE MEISTGEFRAGTEN KOMPOSITIONEN. | PREZZO VALIDO PER CATEGORIA SUPER / PRICE APPLICABLE FOR SUPER CATEGORY / PRIX VALABLE POUR CATÉGORIE SUPER / PRECIO VÁLIDO PARA LA CATEGORÍA SUPER / PREIS FÜR DIE KATEGORIE SUPER.

<b>ART. 01</b>	<b>2.010 €</b>	<b>ART. 02</b>	<b>2.330 €</b>	<b>ART. 20</b>	<b>2.445 €</b>
<b>POLTRONA LETTO</b> ARMCHAIR BED FAUTEUIL CONVERTIBLE SILLA DE CAMA SESSELBETT L.138 x P.100 cm		<b>DIVANO LETTO 2 POSTI</b> 2-SEATER SOFA BED CANAPÉ CONVERTIBLE 2 PLACES SOFÁ CAMA 2 PLAZAS 2-SITZER-SCHLAFSOFA L.168 x P.100 cm		<b>DIVANO LETTO 2 POSTI GRANDE</b> 2-SEATER LARGE SOFA BED CANAPÉ CONVERTIBLE 2 PLACES GRAND SOFÁ CAMA 2 PLAZAS GRANDE 2-SITZER-SCHLAFSOFA GROSS L.188 x P.100 cm	

**STANDARD**

Schiena dotata di porta guanciali.

Back featuring pillow storage compartment.

Dossier doté de porte-oreillers.

Respaldo completo con porta almohadas.

Die Rückenlehne bietet Platz für die Kopfkissen.



H. 89



**COMFORT (OPTIONAL)**

Schiena dotata di porta guanciali.

Back featuring pillow storage compartment.

Dossier doté de porte-oreillers.

Respaldo completo con porta almohadas.

Die Rückenlehne bietet Platz für die Kopfkissen.



H. 104



**RELAX (OPTIONAL)**



H. 87



H. 101



# MADISON

## IL PIACERE DI TORNARE A CASA

Madison è rivolto alle esigenze di un pubblico che ama vivere la casa in movimento, trasformandola al bisogno; con un semplice gesto si trasforma in un letto, pronto ad ogni evenienza.

## THE PLEASURE OF COMING HOME

Madison caters for the needs of those who love a constantly changing home that transforms to suit requirements; just one simple step and it converts into a bed ready for any eventuality.

## LE PLAISIR DE RENTRE À LA MAISON

Madison s'adresse aux exigences d'un public qui aime vivre la maison en mouvement, en la transformant au besoin; par un simple geste il se transforme en lit, prêt en quelque circonstance.

## EL PLACER DE VOLVER A CASA

Madison responde a las necesidades de un público al que le gusta vivir la casa en movimiento, transformándola cuando es necesario; con un simple gesto se transforma en una cama, lista para cualquier eventualidad.

## DER GENUSS, NACH HAUSE ZU KOMMEN

Madison erfüllt die Bedürfnisse eines Publikums, das ein flexibles Zuhause mag und es bei Bedarf verwandeln kann, denn mit einer einfachen Geste wird das Sofa zum Bett und ist für alle Eventualitäten bereit.



Le rifiniture a contrasto sul fronte e sul retro dei braccioli creano un raffinato gioco di rimandi con i sottili piedini rialzati.

The contrasting finishes on the front and back of the armrests create a refined interplay with the high slender feet.

Les finitions en contraste sur le devant et sur l'arrière des accoudoirs créent un jeu raffiné de renvois avec des petits pieds fins rehaussés.

Los acabados en contraste en la parte delantera y trasera de los apoyabrazos crean un juego refinado de referencias con las patas delgadas y elevada.

Die kontrastierende Endbearbeitung auf der Vorder- und Rückseite der Armlehnen bildet ein raffiniertes Spiel mit den schlanken, erhöhten Füßen.

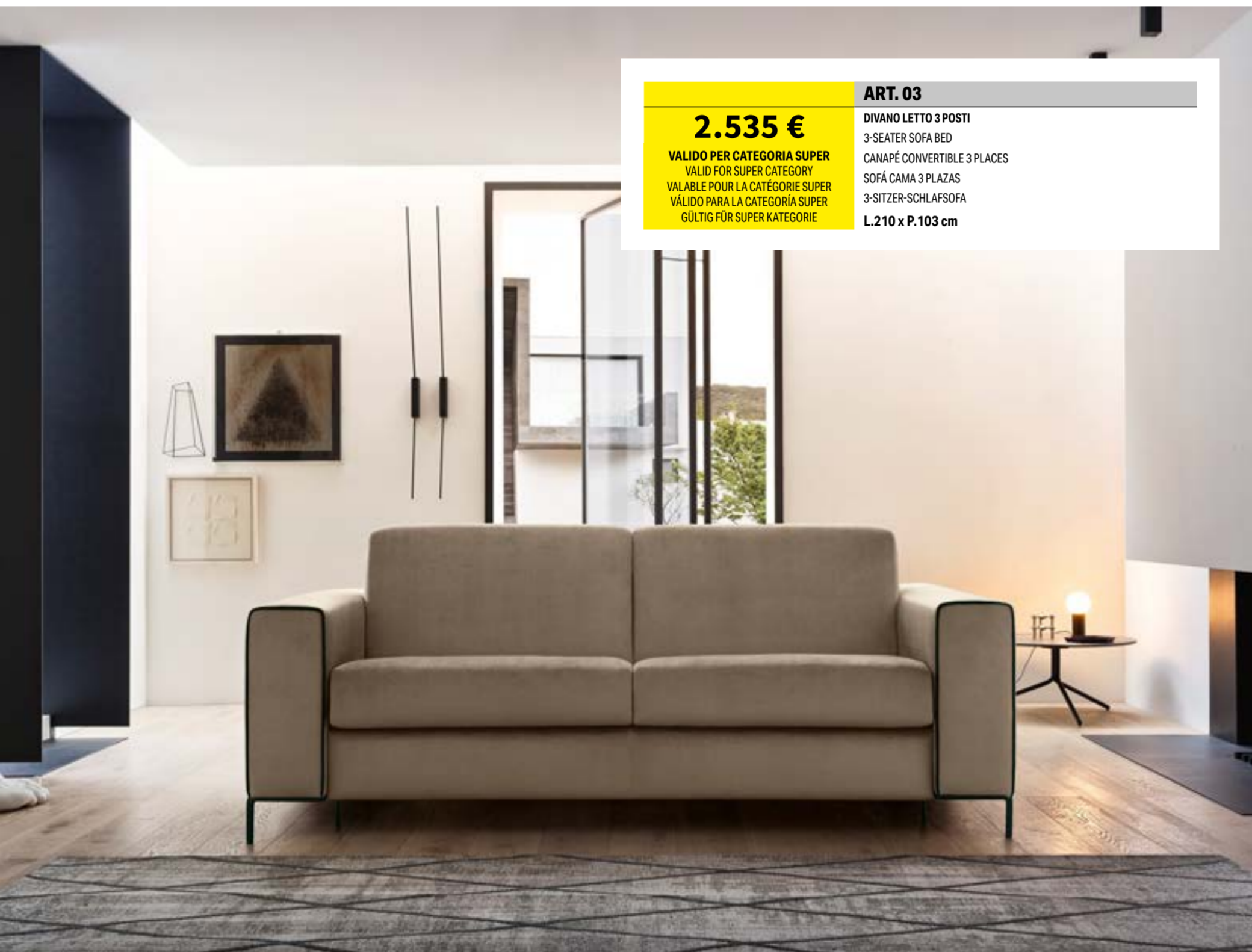

**2.535 €**

VALIDO PER CATEGORIA SUPER  
VALID FOR SUPER CATEGORY  
VALABLE POUR LA CATEGORIE SUPER  
VÁLIDO PARA LA CATEGORÍA SUPER  
GÜLTIG FÜR SUPER KATEGORIE

### ART. 03

DIVANO LETTO 3 POSTI

3-SEATER SOFA BED

CANAPÉ CONVERTIBLE 3 PLACES

SOFÁ CAMA 3 PLAZAS

3-SITZER-SCHLAFSOFA

L.210 x P.103 cm

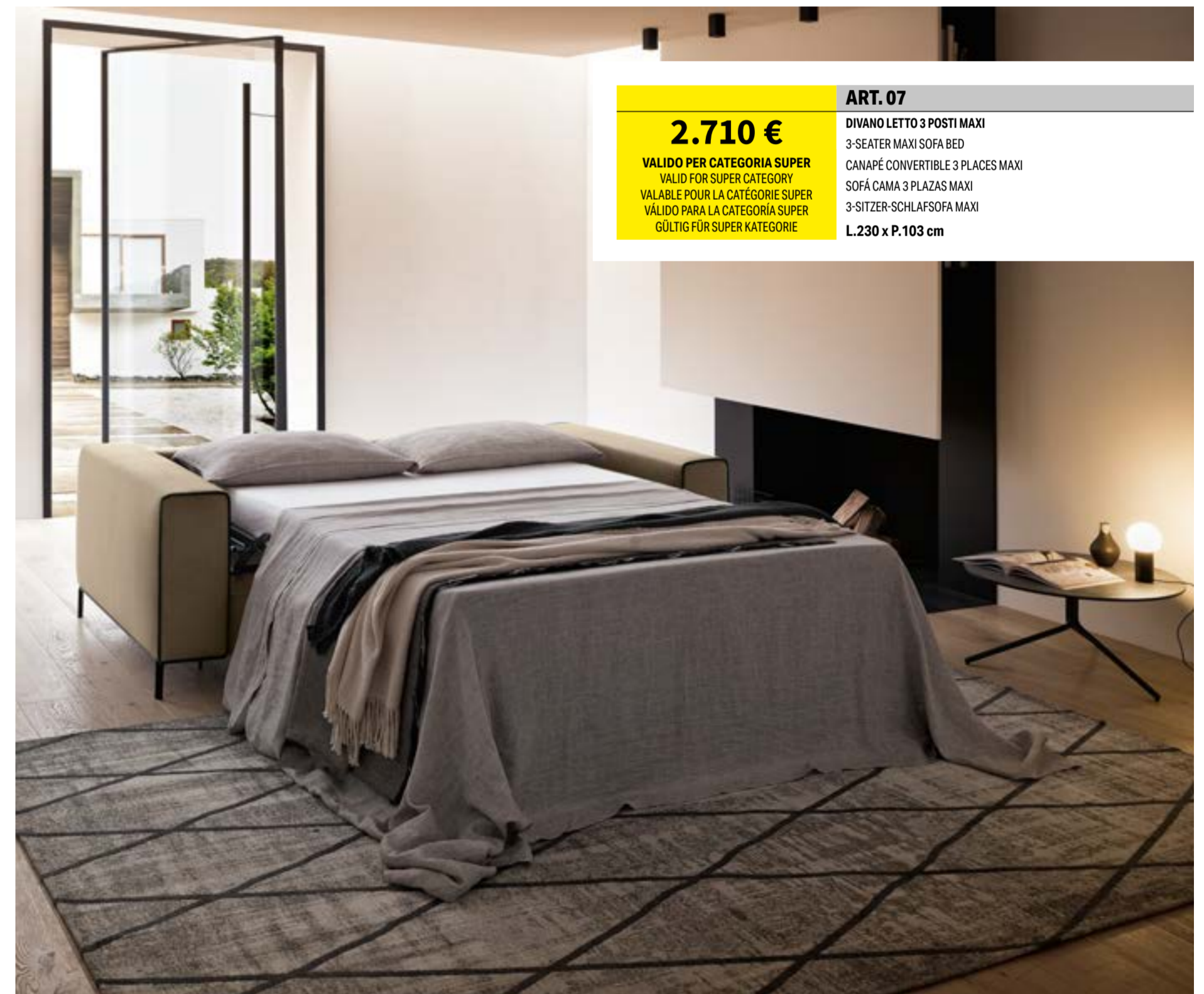

**2.710 €**

VALIDO PER CATEGORIA SUPER  
VALID FOR SUPER CATEGORY  
VALABLE POUR LA CATEGORIE SUPER  
VÁLIDO PARA LA CATEGORÍA SUPER  
GÜLTIG FÜR SUPER KATEGORIE

### ART. 07

DIVANO LETTO 3 POSTI MAXI

3-SEATER MAXI SOFA BED

CANAPÉ CONVERTIBLE 3 PLACES MAXI

SOFÁ CAMA 3 PLAZAS MAXI

3-SITZER-SCHLAFSOFA MAXI

L.230 x P.103 cm



H. 86

OPTIONAL



CROMO  
CHROME  
CHROME  
CROMO  
CHROM



NERO OPACO  
MATT BLACK  
NOIR MAT  
NEGRO MATE  
MATTSCHWARZ

RETE

Meccanica con tubolare d'acciaio a sezione quadra verniciata con polveri epossidiche e dotata di meccanismo testato dal nostro ufficio tecnico per oltre 2.000 cicli di apertura. Il piano dormita supporta il peso di due persone adulte di peso medio senza deformarsi.

TELAIO

Realizzato con masselli di abete in vari spessori, parti di tamponamento in fibra di legno e/o compensato, fianchi in agglomerato di legno da 18 mm. Fibra grezza e/o agglomerato di legno a bassa emissione di formaldeide, il tutto rivestito con vellutino 100% poliammide termoaccoppiato ad espanso di poliester e/o ovatta di poliester 100% da 200gr.

IMBOTTITURA

Seduta in espanso indeformabile di poliuretano sagomato in 30HS ny portanza 3,6. Rivestimento cuscino seduta sagomato ed incollato, composto da resinato di poliester 100% da 200gr. Schiena in espanso indeformabile di poliuretano 18SS portanza 1,6. Braccioli tampone in espanso indeformabile sagomato in poliester D30 portanza 8,0.

SUPPORT

Mechanic system consisting of a square section steel tube coated with epoxy powder and equipped with a mechanism tested by our technical department for more than 2,000 cycles of opening. The structure supports the weight of two adult people of average weight, without deforming.

FRAME

Made from solid spruce in various thicknesses, the filling parts are in wood fibre and/or plywood, the sides are made from 18 mm chipboard. Crude fibre and/or low formaldehyde emission chipboard, all covered with 100% polyamide velvet, thermocoupled with polyester foam and/or 100% 200g polyester wadding.

PADDING

Seats made with inalterable shaped polyether foam 30HS ny, carrying capacity 3.6. Shaped and glued seat cushion padding, consisting of 200g, 100% polyester resin. Backrest made with inalterable polyether foam 18SS, carrying capacity 1.6. Armrests made with inalterable shaped polyether foam D30, carrying capacity 8.0.

MÉCANISME LIT

Système mécanique avec tube d'acier à section carrée verni avec poudre époxy et équipé d'un mécanisme testé par notre service technique sur plus de 2 000 cycles d'ouverture. Le plan de couchage peut supporter le poids de deux adultes de poids moyen sans se déformer.

CADRE

Fabriqu  en bois massif de sapin de diff rentes  paisseurs, pi ces de remplissage en fibre de bois et/ ou contreplaqu , panneaux lat raux en bois agglom r  de 18 mm. Fibres brutes et/ou bois agglom r    faible  mission de formald hydes, le tout rev tu de velours 100% polyamide reli    chaud   de la mousse de polyester et/ou ouate 100% polyester de 200 g.

REMOBILISATION

Assise en mousse ind formable de polyester fa onn e en 30HS avec force portante de 3,6. Rev tement du coussin de l'assise form  et coll , constitu  de r sines 100% polyester de 200g. Dossier en mousse ind formable de polyester 18SS avec force portante de 1,6. Accoudoir tampon en mousse ind formable moul  en polyester D30 avec force portante de 8,0.

SOMIER

Mec nico con tubo de acero de secci n cuadrada, pintado con polvos epoxidicos y equipado con mecanismo probado por nuestra oficina t cnica durante m s de 2.000 ciclos de apertura. La superficie de descanso sostiene el peso de dos personas adultas de complejion media sin deformarse.

BASTIDOR

Fabricado en madera maciza de abeto de distintos espesores, remates en fibra de madera y/o madera contrachapada, costados en conglomerado de madera de 18 mm. Fibra de madera bruta y/o conglomerado de madera con baja emisi n de formaldehido, todo recubierto de velludillo 100% poliamida, laminado t rmicamente con espuma de poli ster y/o guata de poli ster 100% de 200 gramos.

RALLENO

Asiento en espuma de poliuretano ind formable, moldeada en 30HS ny con sustentaci n 3.6. Tapizado del coj n del asiento moldeado y pegado, compuesto por poli ster resinado 100% de 200 gramos. Respaldo en espuma de poliuretano ind formable 18SS, sustentaci n 1,6. Apoyabrazos en espuma de poli ter D30 ind formable y moldeada, sustentaci n 8,0.

BETTENROST

Struktur aus Stahlrohr mit quadratischem Querschnitt, mit Epoxidpulver lackiert und mit einem Mechanismus ausgestattet, der von unserer technischen Abteilung auf  ber 2.000  ffnungszyklen getestet wurde. Die Liegefl che tr gt das Gewicht von zwei Erwachsenen mittleren Gewichts, ohne sich zu verformen.

RAHMEN

Aus massivem Tannenholz in verschiedenen St rken, F llungen aus Holzfasern und/ oder Sperrholz, 18 mm Spanplatten an den Seiten. Rohfaser und/oder Spanplatte mit geringer Formaldehydabgabe; all dies ist mit Samt aus 100% Polyamid bezogen, der mit Polyesterschaum und/oder Watte aus 100% Polyester zu 200g hei  aufkaschiert wurde.

POLSTERUNG

Sitzfl che aus formstabilem, geformtem Polyurethanschaum in 30HS ny mit Tragf higkeit 3,6. Sitzkissenbezug geformt und verklebt, besteht aus 100% gehartztem Polyester zu 200g. R ckenlehne aus formstabilem Polyurethanschaum 18SS Tragf higkeit 1,6. Armlehnen aus geformtem, formstabilem Polyesterschaum D30 Tragf higkeit 8,0.

LE COMPOSIZIONI PI  RICHIESTE / MOST POPULAR ARRANGEMENTS / LES COMPOSITIONS PLUS DEMAND ES / LAS COMPOSICIONES M S SOLICITADAS / DIE MEISTGEFRAGTEN KOMPOSITIONEN. | PREZZO VALIDO PER CATEGORIA SUPER / PRICE APPLICABLE FOR SUPER CATEGORY / PRIX VALABLE POUR CAT GORIE SUPER / PRECIO V LIDO PARA LA CATEGOR A SUPER / PREIS F R DIE KATEGORIE SUPER.

<b>ART. 01</b>	<b>2.025 €</b>	<b>ART. 02</b>	<b>2.335 €</b>	<b>ART. 20</b>	<b>2.480 €</b>
<b>POLTRONA LETTO</b> ARMCHAIR BED FAUTEUIL CONVERTIBLE SILLA DE CAMA SESSELBETT L.140 x P.103 cm		<b>DIVANO LETTO 2 POSTI</b> 2-SEATER SOFA BED CANAP� CONVERTIBLE 2 PLACES SOF� CAMA 2 PLAZAS 2-SITZER-SCHLAFSOFA L.170 x P.103 cm		<b>DIVANO LETTO 2 POSTI GRANDE</b> 2-SEATER LARGE SOFA BED CANAP� CONVERTIBLE 2 PLACES GRAND SOF� CAMA 2 PLAZAS GRANDE 2-SITZER-SCHLAFSOFA GROSS L.190 x P.103 cm	

<b>ART. 03</b>	<b>2.535 €</b>	<b>ART. 07</b>	<b>2.710 €</b>
<b>DIVANO LETTO 3 POSTI</b> 3-SEATER SOFA BED CANAP� CONVERTIBLE 3 PLACES SOF� CAMA 3 PLAZAS 3-SITZER-SCHLAFSOFA L.210 x P.103 cm		<b>DIVANO LETTO 3 POSTI MAXI</b> 3-SEATER MAXI SOFA BED CANAP� CONVERTIBLE 3 PLACES MAXI SOF� CAMA 3 PLAZAS MAXI 3-SITZER-SCHLAFSOFA MAXI L.230 x P.103 cm	

# SPIKE

## LA MAGIA DEL RELAX

Struttura solida e forte presenza. Grazie agli ampi braccioli e agli alti cuscini, è sempre il momento giusto per riposare su Spike. I suoi morbidi cuscini lasciano spazio, quando cala la sera, a un pratico letto.

## THE MAGIC OF RELAXATION

Solid frame and a strong sense of presence. The broad armrests and high cushions make any time the right time for taking a rest on Spike. When evening draws in, its soft cushions give way to a practical bed.

## LA MAGIE DU RELAX

Structure solide et présence importante. Grâce aux accoudoirs amples et aux hauts coussins, c'est toujours le bon moment de se reposer sur Spike. Ses coussins souples laissent la place, quand la nuit vient, à un lit pratique.

## LA MAGIA DEL RELAX

Estructura sólida y fuerte presencia. Gracias a sus amplios apoyabrazos y a los cojines altos, es siempre el momento ideal para descansar en Spike. Sus mullidos cojines dan paso a una práctica cama cuando llega la noche.

## MAGISCHE ENTSPANNUNG

Eine solide Struktur und starke Präsenz. Dank der breiten Armlehnen und hohen Kissen ist es immer der richtige Zeitpunkt, um sich auf Spike auszuruhen. Und nachts machen die weichen Kissen einem praktischen Bett Platz.



18



28



Due diversi spessori per i braccioli, 18 e 28 cm, che si traducono in libertà compositiva accontentando anche gli spazi più stretti.

The armrests in two different thicknesses, 18 and 28 cm, give plenty of furnishing freedom even in rooms where space is limited.

Deux différentes épaisseurs pour les accoudoirs, 18 ou 28 cm, qui se traduisent en liberté de compositions en satisfaisant même les espaces les plus étroits.

Dos grosores diferentes de los apoyabrazos, 18 y 28 cm, que se traducen en libertad de composición, satisfaciendo incluso los espacios más reducidos.

Die Armlehnen sind in zwei verschiedenen Breiten erhältlich, 18 und 28 cm, was große Gestaltungsfreiheit bedeutet, die auch kleinen Räumen gerecht wird.

**3.020 €**

VALIDO PER CATEGORIA SUPER  
VALID FOR SUPER CATEGORY  
VALABLE POUR LA CATEGORIE SUPER  
VÁLIDO PARA LA CATEGORÍA SUPER  
GÜLTIG FÜR SUPER KATEGORIE

**ART. 03**
**DIVANO LETTO 3 POSTI**

3-SEATER SOFA BED

CANAPÉ CONVERTIBLE 3 PLACES

SOFÁ CAMA 3 PLAZAS

3-SITZER-SCHLAFSOFA

**A(L.200) / B(L.220) x P.104 cm**

**5.355 €**

VALIDO PER CATEGORIA SUPER  
VALID FOR SUPER CATEGORY  
VALABLE POUR LA CATEGORIE SUPER  
VÁLIDO PARA LA CATEGORÍA SUPER  
GÜLTIG FÜR SUPER KATEGORIE

**ART. HL+7D / 7S+LH**
**COMPOSIZIONE 2 - LATERALE 3 POSTI MAXI + CHAISE LONGUE C/CONTENITORE**

ARRANGEMENT 2 - 3-SEATER MAXI BED SIDE ELEMENT + CHAISE LONGUE W/STORAGE

COMPOSITION 2 - CANAPÉ BÂTARD CONVERTIBLE 3 PLACES MAXI + MÉRIDienne A/RANGEMENT

COMPOSICIÓN 2 - LATERAL CAMA 3 PLAZAS MAXI + CHAISE LONGUE C/CONTENEDOR

KOMPOSITION 2 - SEITLICHBETT 3 SITZE MAXI + CHAISELONGUE MIT BETTKASTEN

**A(L.305) / B(L.325) x P.160 cm**



**410 €**  
**VALIDO PER CATEGORIA SUPER**  
 VALID FOR SUPER CATEGORY  
 VALABLE POUR LA CATEGORIE SUPER  
 VÁLIDO PARA LA CATEGORÍA SUPER  
 GÜLTIG FÜR SUPER KATEGORIE

**ART. MHL**  
**MAGGIORAZIONE CONTENITORE**  
 STORAGE SURCHARGE  
 SUPPLÉMENT PAR RANGEMENT  
 RECARGO POR CONTENEDOR  
 AUFFPREIS PRO BETTKASTEN

Spike si può comporre in base alle esigenze: con l'aggiunta di una chaise longue avrai ancora più spazio per gli amici, ma anche per le coperte, i cuscini in più o i tuoi libri preferiti.

Arrange Spike to suit your needs: add a chaise longue and create even more room for friends, but also for your blankets, extra cushions or your favourite books.

Spike peut se composer en fonction des exigences : avec le complément d'une chaise longue vous aurez encore plus d'espace pour les amis, mais aussi pour les couvertures, les coussins en plus ou vos livres préférés.

Spike puede componerse según sus necesidades: añadiendo una chaise longue tendrás aún más espacio para los amigos, pero también para las mantas, los cojines adicionales o tus libros favoritos.

Spike kann je nach Bedarf zusammengestellt werden: Mit einer zusätzlichen Chaiselongue haben Sie noch mehr Platz für Freunde, aber auch für Decken, zusätzliche Kissen oder Ihre Lieblingsbücher.





**BRACCIOLO - A SP. 18 CM**  
 ARMREST - A TH. 18 CM  
 ACCOUDOIRS - A ÉP. 18 CM  
 APOYABRAZOS - A, GROSOR 18 CM  
 ARMLEHNE - A BREITE 18 CM



H. 87

**BRACCIOLO - B SP. 28 CM**  
 ARMREST - B TH. 28 CM  
 ACCOUDOIRS - A ÉP. 28 CM  
 APOYABRAZOS - A, GROSOR 28 CM  
 ARMLEHNE - A BREITE 28 CM



H. 87

FILO CUCITURE DISPONIBILE IN TINTA O CONTRASTO / TOP STITCHING AVAILABLE IN SAME OR CONTRASTING COLOUR / PIQÛRE DISPONIBILE EN TEINTE OU EN CONTRASTE / COSTURAS DISPONIBLES EN COLORES A JUEGO O EN CONTRASTE / FADEN DER NAHT TON-IN-TON ODER IN KONTRASTFARBE ERHÄLTICH

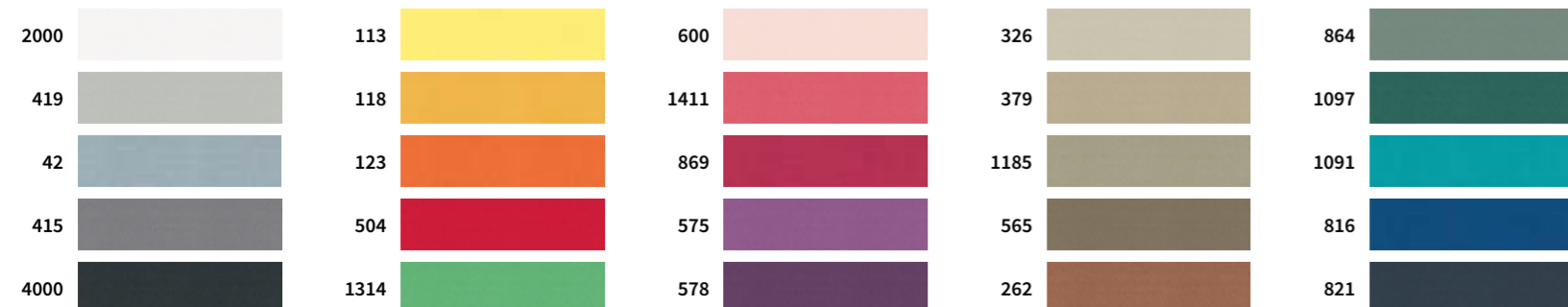

**RETE**

Meccanica con tubolare d'acciaio a sezione quadra verniciata con polveri epossidiche e dotata di meccanismo testato dal nostro ufficio tecnico per oltre 2.000 cicli di apertura. Il piano dormita supporta il peso di due persone adulte di peso medio senza deformarsi.

**TELAIO**

Realizzato con masselli di abete in vari spessori, parti di tamponamento in fibra di legno e/o compensato, fianchi in agglomerato di legno da 18 mm. Fibra grezza e/o agglomerato di legno a bassa emissione di formaldeide, il tutto rivestito con vellutino 100% poliammide termoaccoppiato ad espanso di poliester e/o ovatta di poliester 100% da 200gr.

**IMBOTTITURA**

Seduta in espanso indeformabile di poliuretano sagomato in 30HS ny portanza 3,6. Rivestimento cuscino seduta sagomato ed incollato, composto da resinato di poliester 100% da 200gr. Schiena in espanso indeformabile di poliuretano 18SS portanza 1,6. Braccioli tampone in espanso indeformabile sagomato in poliester D30 portanza 8,0.

**SUPPORT**

Mechanic system consisting of a square section steel tube coated with epoxy powder and equipped with a mechanism tested by our technical department for more than 2,000 cycles of opening. The structure supports the weight of two adult people of average weight, without deforming.

**FRAME**

Made from solid spruce in various thicknesses, the filling parts are in wood fibre and/or plywood, the sides are made from 18 mm chipboard. Crude fibre and/or low formaldehyde emission chipboard, all covered with 100% polyamide velvet, thermocoupled with polyester foam and/or 100% 200g. polyester wadding.

**PADDING**

Seats made with inalterable shaped polyether foam 30HS ny, carrying capacity 3.6. Shaped and glued seat cushion padding, consisting of 200g. 100% polyester resin. Backrest made with inalterable polyether foam 18SS, carrying capacity 1.6. Armrests made with inalterable shaped polyether foam D30, carrying capacity 8.0.

**MÉCANISME LIT**

Système mécanique avec tube d'acier à section carrée verni avec poudre époxy et équipé d'un mécanisme testé par notre service technique sur plus de 2 000 cycles d'ouverture. Le plan de couchage peut supporter le poids de deux adultes de poids moyen sans se déformer.

**CADRE**

Fabriqu  en bois massif de sapin de diff rentes  paisseurs, pi ces de remplissage en fibre de bois et/ ou contreplaqu , panneaux lat raux en bois agglom r  de 18 mm. Fibres brutes et/ou bois agglom r    faible  mission de formald hydes, le tout rev tu de velours 100% polyamide reli    chaud   de la mousse de polyester et/ou ouate 100% polyester de 200 g.

**REMBOURRAGE**

Assise en mousse ind formable de polyester fa onn e en 30HS avec force portante de 3,6. Rev tement du coussin de l'assise form  et coll , constitu  de r sines 100% polyester de 200g. Dossier en mousse ind formable de polyester 18SS avec force portante de 1,6. Accoudoir tampon en mousse ind formable moul  en polyester D30 avec force portante de 8,0.

**SOMIER**

Mec nico con tubo de acero de secci n cuadrada, pintado con polvos epoxidicos y equipado con mecanismo probado por nuestra oficina t cnica durante m s de 2.000 ciclos de apertura. La superficie de descanso sostiene el peso de dos personas adultas de complejion media sin deformarse.

**BASTIDOR**

Fabricado en madera maciza de abeto de distintos espesores, remates en fibra de madera y/o madera contrachapada, costados en conglomerado de madera de 18 mm. Fibra de madera bruta y/o conglomerado de madera con baja emisi n de formaldehido, todo recubierto de velludillo 100% poli mida, laminado t rmicamente con espuma de poli ster y/o guata de poli ster 100% de 200 gramos.

**RALLENO**

Asiento en espuma de poliuretano ind formable, moldeada en 30HS ny con sustentaci n 3.6. Tapizado del coj n del asiento moldeado y pegado, compuesto por poli ster resinado 100% de 200 gramos. Respaldo en espuma de poliuretano ind formable 18SS, sustentaci n 1,6. Apoyabrazos en espuma de poli ter D30 ind formable y moldeada, sustentaci n 8,0.

**BETTENROST**

Struktur aus Stahlrohr mit quadratischem Querschnitt, mit Epoxidpulver lackiert und mit einem Mechanismus ausgestattet, der von unserer technischen Abteilung auf  ber 2.000  ffnungszyklen getestet wurde. Die Liegefl che tr gt das Gewicht von zwei Erwachsenen mittleren Gewichts, ohne sich zu verformen.

**RAHMEN**

Aus massivem Tannenholz in verschiedenen St rken, F llungen aus Holzfasern und/ oder Sperrholz, 18 mm Spanplatten an den Seiten. Rohfaser und/oder Spanplatte mit geringer Formaldehydabgabe; all dies ist mit Samt aus 100% Polyamid bezogen, der mit Polyesterschaum und/oder Watte aus 100% Polyester zu 200g hei  aufkaschiert wurde.

**POLSTERUNG**

Seduta in lastra di espanso 38SR ricoperta da imbottitura in misto piuma a camere separate. Rivestimento cuscino seduta sagomato ed incollato da 200gr. Schiena in lastra di espanso 16S ricoperta da imbottitura in misto piuma a camere separate. Braccioli tampone in espanso indeformabile sagomato in poliester D30 portanza 8,0.

LE COMPOSIZIONI PIÙ RICHIESTE / MOST POPULAR ARRANGEMENTS / LES COMPOSITIONS PLUS DEMANDÉES / LAS COMPOSICIONES MÁS SOLICITADAS / DIE MEISTGEFRAGTEN KOMPOSITIONEN. | PREZZO VALIDO PER CATEGORIA SUPER / PRICE APPLICABLE FOR SUPER CATEGORY / PRIX VALABLE POUR CATÉGORIE SUPER / PRECIO VÁLIDO PARA LA CATEGORÍA SUPER / PREIS FÜR DIE KATEGORIE SUPER.

<b>ART. 01</b>	<b>2.330 €</b>	<b>ART. 02</b>	<b>2.780 €</b>	<b>ART. 20</b>	<b>2.955 €</b>
<b>POLTRONA LETTO</b> ARMCHAIR BED FAUTEUIL CONVERTIBLE SILLA DE CAMA SESSELBETT A(L.130) / B(L.150) x P.104 cm		<b>DIVANO LETTO 2 POSTI</b> 2-SEATER SOFA BED CANAPÉ CONVERTIBLE 2 PLACES SOFÁ CAMA 2 PLAZAS 2-SITZER-SCHLAFSOFA A(L.160) / B(L.180) x P.104 cm		<b>DIVANO LETTO 2 POSTI GRANDE</b> 2-SEATER LARGE SOFA BED CANAPÉ CONVERTIBLE 2 PLACES GRAND SOFÁ CAMA 2 PLAZAS GRANDE 2-SITZER-SCHLAFSOFA GROSS A(L.180) / B(L.200) x P.104 cm	
<b>ART. 03</b>	<b>3.020 €</b>	<b>ART. 07</b>	<b>3.200 €</b>	<b>ART. HL+7D / 7S+LH</b>	<b>5.355 €</b>
<b>DIVANO LETTO 3 POSTI</b> 3-SEATER SOFA BED CANAPÉ CONVERTIBLE 3 PLACES SOFÁ CAMA 3 PLAZAS 3-SITZER-SCHLAFSOFA A(L.200) / B(L.220) x P.104 cm		<b>DIVANO LETTO 3 POSTI MAXI</b> 3-SEATER MAXI SOFA BED CANAPÉ CONVERTIBLE 3 PLACES MAXI SOFÁ CAMA 3 PLAZAS MAXI 3-SITZER-SCHLAFSOFA MAXI A(L.220) / B(L.240) x P.104 cm		<b>COMPOSIZIONE 2 - LATERALE 3 POSTI MAXI + CHAISE LONGUE C/CONTENITORE</b> ARRANGEMENT 2 - 3-SEATER MAXI BED SIDE ELEMENT + CHAISE LONGUE W/STORAGE COMPOSITION 2 - CANAPÉ BÂTARD CONVERTIBLE 3 PLACES MAXI + MÉRIDIENNE A/RANGEMENT COMPOSICIÓN 2 - LATERAL CAMA 3 PLAZAS MAXI + CHAISE LONGUE C/CONTENEDOR KOMPOSITION 2 - SEITLICHBETT 3 SITZE MAXI + CHAISELONGUE MIT BETTKASTEN A(L.305) / B(L.325) x P.160 cm	

# FLAIR

## ELEGANZA SENZA TEMPO

I dettagli di stile ci fanno innamorare delle forme armoniose e intramontabili di Flair, un divano letto classico e allo stesso adattabile anche agli spazi più moderni. All'esigenza si trasforma in un comodo letto, ideale per tutte le volte che ci sono ospiti a casa.

## EVERGREEN ELEGANCE

Flair's stylish details make us fall in love with the harmonious, timeless shapes of this classic sofa bed, which also adapts to the most modern ambiances. When needed, it converts into a comfortable bed, ideal for those times when you have guests to stay.

## ÉLÉGANCE SANS TEMPS

Les détails de style nous font tomber amoureux des formes harmonieuses et intemporelles de Flair, un canapé-lit classique et en même temps qui s'adapte aussi aux espaces les plus modernes. Selon l'exigence il se transforme en un lit confortable, idéal pour toutes les fois qu'il y a des invités à la maison.

## ELEGANCIA ATEMPORAL

Los detalles de estilo nos hacen enamorar de las formas armoniosas y eternas de Flair, un sofá cama clásico que también se adapta a los espacios más modernos. Si es necesario, puede transformarse en una cómoda cama, ideal para cuando hay invitados en casa.

## ZEITLOSE ELEGANZ

Die stilvollen Details lassen uns die harmonischen und zeitlosen Formen von Flair lieben, einem klassischen Schlafsofa, das sich auch an ein modernes Ambiente anpassen lässt. Bei Gästen im Haus verwandelt sich das Modell in ein bequemes Bett.



Un bottoncino e la sua asola: una minuzia femminile, che attira gli sguardi più attenti.

The feminine button and buttonhole detail catches the most attentive eyes.

Un petit bouton et sa boutonnière : une minutie féminine, qui attire les regards des plus attentionnés.

Un pequeño botón y su ojal: un detalle femenino que atrae las miradas más atentas.

Ein kleiner Knopf und sein Knopfloch: ein feminines Detail, das aufmerksame Blicke auf sich zieht.



**2.190 €**

VALIDO PER CATEGORIA SUPER  
VALID FOR SUPER CATEGORY  
VALABLE POUR LA CATEGORIE SUPER  
VÁLIDO PARA LA CATEGORÍA SUPER  
GÜLTIG FÜR SUPER KATEGORIE

### ART. 03

DIVANO LETTO 3 POSTI

3-SEATER SOFA BED

CANAPÉ CONVERTIBLE 3 PLACES

SOFÁ CAMA 3 PLAZAS

3-SITZER-SCHLAFSOFA

L.202 x P.100 cm



**2.315 €**

VALIDO PER CATEGORIA SUPER  
VALID FOR SUPER CATEGORY  
VALABLE POUR LA CATEGORIE SUPER  
VÁLIDO PARA LA CATEGORÍA SUPER  
GÜLTIG FÜR SUPER KATEGORIE

### ART. 07

DIVANO LETTO 3 POSTI MAXI

3-SEATER MAXI SOFA BED

CANAPÉ CONVERTIBLE 3 PLACES MAXI

SOFÁ CAMA 3 PLAZAS MAXI

3-SITZER-SCHLAFSOFA MAXI

L.222 x P.100 cm



**STANDARD**

Schiena dotata di porta guanciali.

Back featuring pillow storage compartment.

Dossier doté de porte-oreillers.

Respaldo completo con porta almohadas.

Die Rückenlehne bietet Platz für die Kopfkissen.



H. 89



**COMFORT (OPTIONAL)**

Schiena dotata di porta guanciali.

Back featuring pillow storage compartment.

Dossier doté de porte-oreillers.

Respaldo completo con porta almohadas.

Die Rückenlehne bietet Platz für die Kopfkissen.



H. 104



**RELAX (OPTIONAL)**



H. 87



H. 101



**RETE**

Meccanica con tubolare d'acciaio a sezione quadra verniciata con polveri epossidiche e dotata di meccanismo testato dal nostro ufficio tecnico per oltre 2.000 cicli di apertura. Il piano dormita supporta il peso di due persone adulte di peso medio senza deformarsi.

**TELAIO**

Realizzato con masselli di abete in vari spessori, parti di tamponamento in fibra di legno e/o compensato, fianchi in agglomerato di legno da 18 mm. Fibra grezza e/o agglomerato di legno a bassa emissione di formaldeide, il tutto rivestito con vellutino 100% poliammide termoaccoppiato ad espanso di poliester e/o ovatta di poliester 100% da 200gr.

**IMBOTTITURA**

Seduta in espanso indeformabile di poliuretano sagomato in 30HS ny portanza 3,6. Rivestimento cuscino seduta sagomato ed incollato, composto da resinato di poliester 100% da 200gr. Schiena in espanso indeformabile di poliuretano 18SS portanza 1,6. Braccioli tampone in espanso indeformabile sagomato in poliester D30 portanza 8,0.

**SUPPORT**

Mechanic system consisting of a square section steel tube coated with epoxy powder and equipped with a mechanism tested by our technical department for more than 2,000 cycles of opening. The structure supports the weight of two adult people of average weight, without deforming.

**FRAME**

Made from solid spruce in various thicknesses, the filling parts are in wood fibre and/or plywood, the sides are made from 18 mm chipboard. Crude fibre and/or low formaldehyde emission chipboard, all covered with 100% polyamide velvet, thermocoupled with polyester foam and/or 100% 200g polyester wadding.

**PADDING**

Seats made with inalterable shaped polyether foam 30HS ny, carrying capacity 3.6. Shaped and glued seat cushion padding, consisting of 200g, 100% polyester resin. Backrest made with inalterable polyether foam 18SS, carrying capacity 1.6. Armrests made with inalterable shaped polyether foam D30, carrying capacity 8.0.

**MÉCANISME LIT**

Système mécanique avec tube d'acier à section carrée verni avec poudre époxy et équipé d'un mécanisme testé par notre service technique sur plus de 2 000 cycles d'ouverture. Le plan de couchage peut supporter le poids de deux adultes de poids moyen sans se déformer.

**CADRE**

Fabriquée en bois massif de sapin de différentes épaisseurs, pièces de remplissage en fibre de bois et/ou contreplaqué, panneaux latéraux en bois aggloméré de 18 mm. Fibres brutes et/ou bois aggloméré à faible émission de formaldéhydes, le tout revêtu de velours 100% polyamide relié à chaud à de la mousse de polyester et/ou ouate 100% polyester de 200 g.

**REMBOURRAGE**

Assise en mousse indéformable de polyester façonnée en 30HS avec force portante de 3,6. Revêtement du coussin de l'assise formé et collé, constitué de résines 100% polyester de 200g. Dossier en mousse indéformable de polyester 18SS avec force portante de 1,6. Accoudoir tampon en mousse indéformable moulé en polyester D30 avec force portante de 8,0.

**SOMIER**

Mecánico con tubo de acero de sección cuadrada, pintado con polvos epoxidicos y equipado con mecanismo probado por nuestra oficina técnica durante más de 2.000 ciclos de apertura. La superficie de descanso sostiene el peso de dos personas adultas de complejion media sin deformarse.

**BASTIDOR**

Fabricado en madera maciza de abeto de distintos espesores, remates en fibra de madera y/o madera contrachapada, costados en conglomerado de madera de 18 mm. Fibra de madera bruta y/o conglomerado de madera con baja emisión de formaldehído, todo recubierto de velludillo 100% poliamida, laminado térmicamente con espuma de poliéster y/o guata de poliéster 100% de 200 gramos.

**RALLENO**

Asiento en espuma de poliuretano indeformable, moldeada en 30HS ny con sustentación 3,6. Tapizado del cojín del asiento moldeado y pegado, compuesto por poliéster resinado 100% de 200 gramos. Respaldo en espuma de poliuretano indeformable 18SS, sustentación 1,6. Apoyabrazos en espuma de poliéster D30 indeformable y moldeada, sustentación 8,0.

**BETTENROST**

Struktur aus Stahlrohr mit quadratischem Querschnitt, mit Epoxidpulver lackiert und mit einem Mechanismus ausgestattet, der von unserer technischen Abteilung auf über 2.000 Öffnungszyklen getestet wurde. Die Liegefläche trägt das Gewicht von zwei Erwachsenen mittleren Gewichts, ohne sich zu verformen.

**RAHMEN**

Aus massivem Tannenholz in verschiedenen Stärken, Füllungen aus Holzfasern und/oder Sperrholz, 18 mm Spanplatten an den Seiten. Rohfaser und/oder Spanplatte mit geringer Formaldehydabgabe; all dies ist mit Polyester aus 100% Polyamid bezogen, der mit Polyesterschaum und/oder Watte aus 100% Polyester zu 200g heiß aufkaschiert wurde.

**POLSTERUNG**

Sitzfläche aus formstabilem, geformtem Polyurethanschaum in 30HS ny mit Tragfähigkeit 3,6. Sitzkissenbezug geformt und verklebt, besteht aus 100% gehärtetem Polyester zu 200g. Rückenlehne aus formstabilem Polyurethanschaum 18SS Tragfähigkeit 1,6. Armlehnen aus geformtem, formstabilem Polyesterschaum D30 Tragfähigkeit 8,0.

**LE COMPOSIZIONI PIÙ RICHIESTE / MOST POPULAR ARRANGEMENTS / LES COMPOSITIONS PLUS DEMANDÉES / LAS COMPOSICIONES MÁS SOLICITADAS / DIE MEISTGEFRAGTEN KOMPOSITIONEN. | PREZZO VALIDO PER CATEGORIA SUPER / PRICE APPLICABLE FOR SUPER CATEGORY / PRIX VALABLE POUR CATÉGORIE SUPER / PRECIO VÁLIDO PARA LA CATEGORÍA SUPER / PREIS FÜR DIE KATEGORIE SUPER.**

<b>ART. 01</b>	<b>1.700 €</b>	<b>ART. 02</b>	<b>2.000 €</b>	<b>ART. 20</b>	<b>2.150 €</b>
<b>POLTRONA LETTO</b> ARMCHAIR BED FAUTEUIL CONVERTIBLE SILLA DE CAMA SESSELBETT L.132 x P.100 cm		<b>DIVANO LETTO 2 POSTI</b> 2-SEATER SOFA BED CANAPÉ CONVERTIBLE 2 PLACES SOFÁ CAMA 2 PLAZAS 2-SITZER-SCHLAFSOFA L.162 x P.100 cm		<b>DIVANO LETTO 2 POSTI GRANDE</b> 2-SEATER LARGE SOFA BED CANAPÉ CONVERTIBLE 2 PLACES GRAND SOFÁ CAMA 2 PLAZAS GRANDE 2-SITZER-SCHLAFSOFA GROSS L.182 x P.100 cm	
<b>ART. 03</b>	<b>2.190 €</b>	<b>ART. 07</b>	<b>2.315 €</b>	<b>ART. HL+7D / 7S+LH</b>	
<b>DIVANO LETTO 3 POSTI</b> 3-SEATER SOFA BED CANAPÉ CONVERTIBLE 3 PLACES SOFÁ CAMA 3 PLAZAS 3-SITZER-SCHLAFSOFA L.202 x P.100 cm		<b>DIVANO LETTO 3 POSTI MAXI</b> 3-SEATER MAXI SOFA BED CANAPÉ CONVERTIBLE 3 PLACES MAXI SOFÁ CAMA 3 PLAZAS MAXI 3-SITZER-SCHLAFSOFA MAXI L.222 x P.100 cm		<b>COMPOSIZIONE 1 - LATERALE 3 POSTI MAXI + CHAISE LONGUE C/CONTENITORE</b> ARRANGEMENT 1 - 3-SEATER MAXI BED SIDE ELEMENT + CHAISE LONGUE W/STORAGE COMPOSITION 1 - CANAPÉ BÂTARD CONVERTIBLE 3 PLACES MAXI + MÉRIDienne A/RANGEMENT COMPOSICIÓN 1 - LATERAL CAMA 3 PLAZAS MAXI + CHAISE LONGUE C/CONTENEDOR KOMPOSITION 1 - SEITLICHBETT 3 SITZE MAXI + CHAISELONGUE MIT BETTKASTEN L.307 x P.160 cm	



# Bed



# GABER

## IN UN COMODO ED ELEGANTE ABBRACCIO

Un autentico protagonista dell'ambiente notte, con una testiera dal design avvolgente, ideale anche a centro stanza.

## IN A COMFORTABLE AND ELEGANT HUG

An authentic bedroom feature piece, with an enveloping headboard design; also ideal in the centre of the room.

## DANS UN CONFORTABLE ET ÉLÉGANT ENLACEMENT

Un authentique protagoniste de l'espace nuit, avec une tête de lit au design enveloppant, parfait même au centre de la pièce.

## EN UN CÓMODO Y ELEGANTE ABRAZO

Un auténtico protagonista de la zona de dormir, con un cabecero de diseño envolvente, ideal también para colocar en el centro de la habitación.

## WIE EINE BEQUEME UND ELEGANTE UMARMUNG

Ein echter Protagonist im Schlafzimmer, der mit seinem besonderen Kopfteil auch ideal für die Aufstellung in der Raummitte ist.

**1.985 €**

VALIDO PER CATEGORIA SUPER  
VALID FOR SUPER CATEGORY  
VALABLE POUR LA CATEGORIE SUPER  
VÁLIDO PARA LA CATEGORÍA SUPER  
GÜLTIG FÜR SUPER KATEGORIE

### ART. B5A | Ring Peak

CON CONTENITORE DYNAMIC E RETE ARMONY  
WITH DYNAMIC STORAGE AND WITH ARMONY BEDSPRINGS  
AVEC COFFRE DYNAMIC ET AVEC SOMMIER ARMONY  
CON CONTENEDOR DYNAMIC Y CON SOMIER ARMONY  
MIT BETTKASTEN DYNAMIC UND MIT LATTENROST ARMONY  
L.198/264 x P.207/217 x H.107 cm



Elemento testiera  
mobile e removibile  
Headboard element  
mobile and removable  
Élément tête de lit  
mobile et amovible  
Elemento del cabecero  
móvil y desmontable  
Möbiles und  
abnehmbares  
Kopfteillement

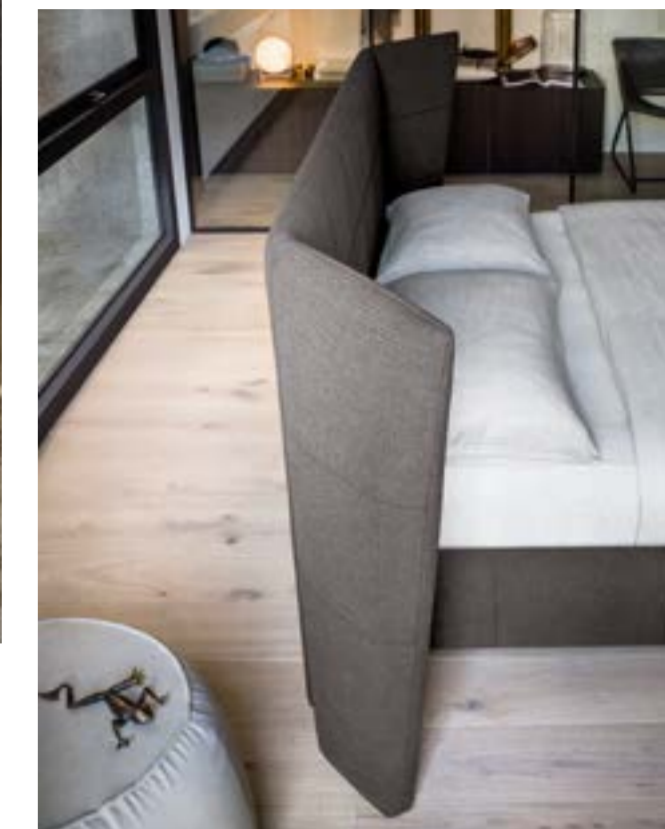

Il rivestimento imbottito del giroletto e della testiera, è solcato da cuciture che creano un piacevole ritmo visivo.

The padded upholstery around the bed frame and headboard features furrowed stitching that creates an appealing visual effect.

Le revêtement rembourré du cadre et de la tête de lit est marqué par des coutures qui créent un agréable rythme visuel.

La tapicería acolchada del larguero y del cabecero está surcada por costuras que crean un agradable ritmo visual.

Der gepolsterte Bezug von Betrahmen und Kopfteil wird von Nähten durchzogen, die einen angenehmen visuellen Rhythmus erzeugen.



RING BERING



Standard BASIC H 3



Optional LUX H 3



Altri piedini optional pag. 245 / Other feet optional page 245 / Autres pieds en option p. 245 / Otros pies opcionales página 245 / Weitere optionale FüÙe auf S. 245

RING PEAK



PIEDE TWINNY



PIEDE BAOBAB



Altri piedini optional pag. 247 / Other feet optional page 247 / Autres pieds en option p. 247 / Otros pies opcionales página 247 / Weitere optionale FüÙe auf S. 247

Rete - ARMONY (di serie)



Altre reti OPTIONAL (pag. 270)



**CLEAN UP SYSTEM**  
Solo per Ring BERING  
È l'esclusivo sistema brevettato per alzare l'intera struttura e spostarla senza sforzo. Pulire sotto il letto non è mai stato così comodo!

**CLEAN UP SYSTEM**  
For BERING Ring only  
This is the exclusive patented system for raising the entire structure and moving it effortlessly. Cleaning under the bed has never been so convenient!

**CLEAN UP SYSTEM**  
Uniquement pour Ring BERING  
Il s'agit du système exclusif breveté pour soulever la structure entière et la déplacer sans effort. Nettoyer sous le lit ne sera jamais été aussi simple!

**CLEAN UP SYSTEM**  
Nur für Ring BERING  
Se trata del exclusivo sistema patentado para levantar toda la estructura y desplazarla sin esfuerzo. ¡Limpiar debajo de la cama nunca ha sido tan cómodo!

**CLEAN UP SYSTEM**  
Nur für Ring BERING  
Dies ist das exklusive und patentierte System zum Anheben und Umstellen der gesamten Struktur ohne große Kraftanstrengung. Noch nie war das Putzen unter dem Bett so bequem!

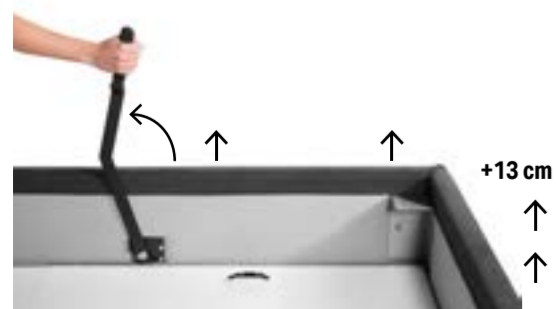

+13 cm

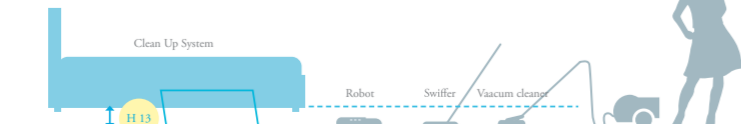

**220 €**

**SOLO CON CONTENITORE RING BERING**  
WITH BERING STORAGE RING ONLY  
UNIQUEMENT AVEC CONTENEUR RING BERING  
SÓLO CON CONTENEDOR DE ALMACENAMIENTO RING BERING  
NUR MIT BETTKASTEN RING BERING

CARATTERISTICHE TECNICHE

**MASSELLI**  
In legno di abete e/os catolati in multistrato di legno di pino.  
**PANNELLI**  
Da 18/25 mm in particelle di legno in classe E1 a bassa emissione di formaldeide e fibra di legno naturale.  
**ESPANSI**  
Di poliuretano indeformabile a portanza differenziata, densità da 18 kg/mc a 40 kg/mc.  
**PRIMO RIVESTIMENTO**  
In espanso di poliester accoppiato a caldo a vellutino aggrappante in poliester e/o ovatta di poliester al 100% da 200gr.  
**PANNELLI FONDO**  
Contenitore da 12-14 mm in particelle di legno di pino in classe E1.

TECHNICAL FEATURES

**FORGINGS**  
Fir wood, and/or boxed in poplar plywood.  
**PANELS**  
18/25 mm in poplar wood particles class E1 low formaldehyde emission and natural wood fi ber.  
**POLYURETHANE FOAM**  
Crushproof, of different capacity, density from 18 kg/mc to 40 kg/mc.  
**FIRST COATING**  
Hot bonded polyester foam, velvet adhesion in polyester and/or 100% polyester wool, 200gr.  
**CONTAINER BOTTOM**  
Panels 12-14 mm in poplar wood particles class E1.

CARACTÉRISTIQUES TECHNIQUES

**TIGE**  
En pin et/ou boitiers en multicouche en bois de peuplier.  
**PANNEAUX**  
De 18/25 mm en particules de bois de peuplier classe E1 à faible émission de formaldéhyde et fi bre de bois naturelle.  
**POLYURÉTHANE EXPANSÉ**  
Indéformable à portée diff érenciée densité de 18kg/m3 à 40kg/m3.  
**PREMIER REVÊTEMENT**  
En polyester expansé accouplé à chaud à un velours accrochant en polyester et/ou ouate de polyester à 100% de 200g.  
**PANNEAUX DE FOND COFFRE RANGEMENT**  
De 12-14mm en particules de bois de peuplier classe E1.

CARACTERÍSTICAS TÉCNICAS

**BLOQUES**  
De madera maciza de abeto y/o estructuras cajeadas de madera estratificada de chopo.  
**TABLEROS**  
De 18/25 mm en partículas de madera en clase E1, con baja emisión de formaldehido y fibra de madera natural.  
**ESPUMAS**  
De poliuretano indeformable con capacidad de carga diferenciada. Densidad de 18 kg/m3 a 40 kg/m3.  
**PRIMER REVESTIMIENTO**  
En espuma de poliéster acoplada en caliente con velludillo fijador de poliéster y/o guata de poliéster al 100% de 200 gramos.  
**TABLEROS DE FONDO**  
Del contenedor de 12-14 mm en partículas de madera de chopo en clase E1.

TECHNISCHE EIGENSCHAFTEN

**MASSIVES**  
Tannenholz und/oder Blöcke aus Pappelmehrschichtholz.  
**SPANPLATTEN**  
Aus Pappelholz mit 18/25 mm Schichtdicke der Klasse E1, geringer Formaldehydabgabe und natürlichen Holzfasern.  
**POLYURETHANSCHAUM**  
Nicht verformbar und mit diff érenzierter Tragfähigkeit, Dichten von 18 kg/m3 bis 40 kg/m3.  
**ERSTER ÜBERZUG**  
Aus Polyesterschaum, der auf Polyester-Samt und/oder 100% Polyesterwatte (zu 200 g) nicht aufkaschiert wurde.  
**BODENPLATTEN**  
Des Bettkastens aus 12-14 mm starken Spanplatten aus Pappelholz der Klasse E1.

**LE COMPOSIZIONI PIÙ RICHIESTE / MOST POPULAR ARRANGEMENTS / LES COMPOSITIONS PLUS DEMANDÉES / LAS COMPOSICIONES MÁS SOLICITADAS / DIE MEISTGEFRAGTEN KOMPOSITIONEN. | PREZZO VALIDO PER CATEGORIA SUPER / PRICE APPLICABLE FOR SUPER CATEGORY / PRIX VALABLE POUR CATÉGORIE SUPER / PRECIO VÁLIDO PARA LA CATEGORÍA SUPER / PREIS FÜR DIE KATEGORIE SUPER.**

<b>ART. 050</b> Ring Bering	<b>1.340 €</b>	<b>ART. 05A</b> Ring Bering	<b>1.580 €</b>
<p>CON RETE ARMONY WITH ARMONY BEDSPRINGS AVEC SOMMIER ARMONY CON SOMIER ARMONY MIT LATTENROST ARMONY</p>		<p>CON RETE ARMONY WITH ARMONY BEDSPRINGS AVEC SOMMIER ARMONY CON SOMIER ARMONY MIT LATTENROST ARMONY</p>	
<b>ART. B5A</b> Ring Bering	<b>1.925 €</b>	<b>ART. V5A</b> Ring Bering	<b>2.220 €</b>
<p>CON CONTENITORE DYNAMIC E RETE ARMONY WITH DYNAMIC STORAGE AND WITH ARMONY BEDSPRINGS AVEC COFFRE DYNAMIC ET AVEC SOMMIER ARMONY CON CONTENEDOR DYNAMIC Y CON SOMIER ARMONY MIT BETTKASTEN DYNAMIC UND MIT LATTENROST ARMONY</p>		<p>CON CONTENITORE MAVERICK E RETE ARMONY WITH MAVERICK STORAGE AND WITH ARMONY BEDSPRINGS AVEC COFFRE MAVERICK ET AVEC SOMMIER ARMONY CON CONTENEDOR MAVERICK Y CON SOMIER ARMONY MIT BETTKASTEN MAVERICK UND MIT LATTENROST ARMONY</p>	
<b>ART. 050</b> Ring Peak	<b>1.400 €</b>	<b>ART. 05A</b> Ring Peak	<b>1.640 €</b>
<p>CON RETE ARMONY WITH ARMONY BEDSPRINGS AVEC SOMMIER ARMONY CON SOMIER ARMONY MIT LATTENROST ARMONY</p>		<p>CON CONTENITORE DYNAMIC E RETE ARMONY WITH DYNAMIC STORAGE AND WITH ARMONY BEDSPRINGS AVEC COFFRE DYNAMIC ET AVEC SOMMIER ARMONY CON CONTENEDOR DYNAMIC Y CON SOMIER ARMONY MIT BETTKASTEN DYNAMIC UND MIT LATTENROST ARMONY</p>	
<b>ART. 050</b> Ring Peak	<b>1.400 €</b>	<b>ART. 05A</b> Ring Peak	<b>1.640 €</b>
<p>CON RETE ARMONY WITH ARMONY BEDSPRINGS AVEC SOMMIER ARMONY CON SOMIER ARMONY MIT LATTENROST ARMONY</p>		<p>CON CONTENITORE DYNAMIC E RETE ARMONY WITH DYNAMIC STORAGE AND WITH ARMONY BEDSPRINGS AVEC COFFRE DYNAMIC ET AVEC SOMMIER ARMONY CON CONTENEDOR DYNAMIC Y CON SOMIER ARMONY MIT BETTKASTEN DYNAMIC UND MIT LATTENROST ARMONY</p>	

PER ALTRE MISURE CONSULTA IL LISTINO PROMOZIONALE COMPLETO A PAGINA 244 OPPURE ONLINE NELLA TUA AREA RISERVATA SU FELIS.IT / FOR OTHER MEASUREMENTS PLEASE SEE THE COMPLETE PROMOTIONAL PRICE-LIST ON PAGE 244 OR ONLINE IN YOUR RESERVED AREA AT FELIS.IT / POUR D'AUTRES MESURES CONSULTEZ LE TARIF COMPLET PROMOTIONNEL A LA PAGE 244 OU EN LIGNE DANS VOTRE ESPACE RÉSERVÉ SUR LE SITE FELIS.IT / PARA OTRAS MEDIDAS, CONSULTA LA LISTA COMPLETA DE PROMOCIONES EN LA PAGINA 244 O EN TU ÁREA RESERVADA DEL SITIO FELIS.IT / FÜR ANDERE GRÖSSEN KONSULTIEREN SIE BITTE DIE VOLLSTÄNDIGE PREISLISTE AUF SEITE 244 ODER ONLINE IN IHREM RESERVIERTEN BEREICH AUF FELIS.IT

# LUIS

## UN CONTEMPORANEO MULTIFUNZIONALE

Linee pulite e dolcemente arrotondate, bordi eleganti che donano dinamicità e mettono in risalto il design di questo modello. Luis si presenta esuberante con i suoi particolari mai banali.

## A MULTI-FUNCTIONAL CONTEMPORARY PIECE

Clean lines gently rounded, stylish trims giving dynamism and highlighting the design of this model. Luis is lively with its never trivial details.

## UN CONTEMPORAIN MULTIFONCTIONNEL

Lignes propres et doucement arrondies, aux bords élégants qui offrent dynamisme et mettent en relief le design de ce modèle. Luis se présente comme exubérant avec ses particuliers qui ne sont jamais banaux.

## UN MULTIFUNCIONAL CONTEMPORÁNEO

Las líneas limpias y suavemente redondeadas y los elegantes bordes añaden dinamismo y destacan el diseño de este modelo. Luis es exuberante con sus detalles nunca triviales.

## EIN ZEITGEMÄSSES MEHRZWECKMODELL

Saubere und sanft abgerundete Linien, elegante Kanten, die Dynamik verleihen und das Design dieses Modells hervorheben. Luis ist überschwänglich mit seinen nie trivialen Details.

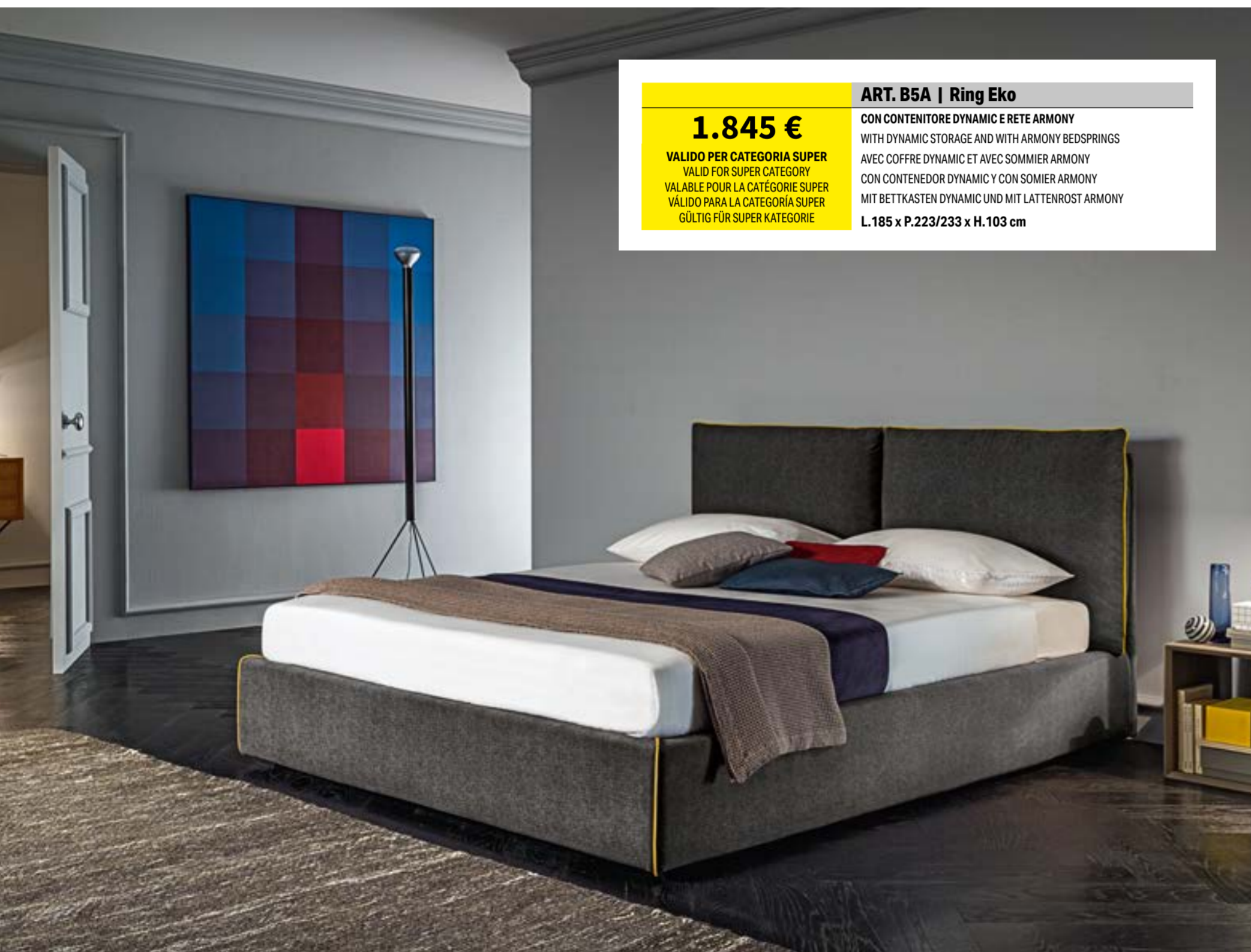

<b>1.845 €</b>	<b>ART. B5A   Ring Eko</b>
VALIDO PER CATEGORIA SUPER VALID FOR SUPER CATEGORY VALABLE POUR LA CATEGORIE SUPER VÁLIDO PARA LA CATEGORÍA SUPER GÜLTIG FÜR SUPER KATEGORIE	<b>CON CONTENITORE DYNAMIC E RETE ARMONY</b> WITH DYNAMIC STORAGE AND WITH ARMONY BEDSPRINGS AVEC COFFRE DYNAMIC ET AVEC SOMMIER ARMONY CON CONTENEDOR DYNAMIC Y CON SOMIER ARMONY MIT BETTKASTEN DYNAMIC UND MIT LATTENROST ARMONY <b>L.185 x P.223/233 x H.103 cm</b>

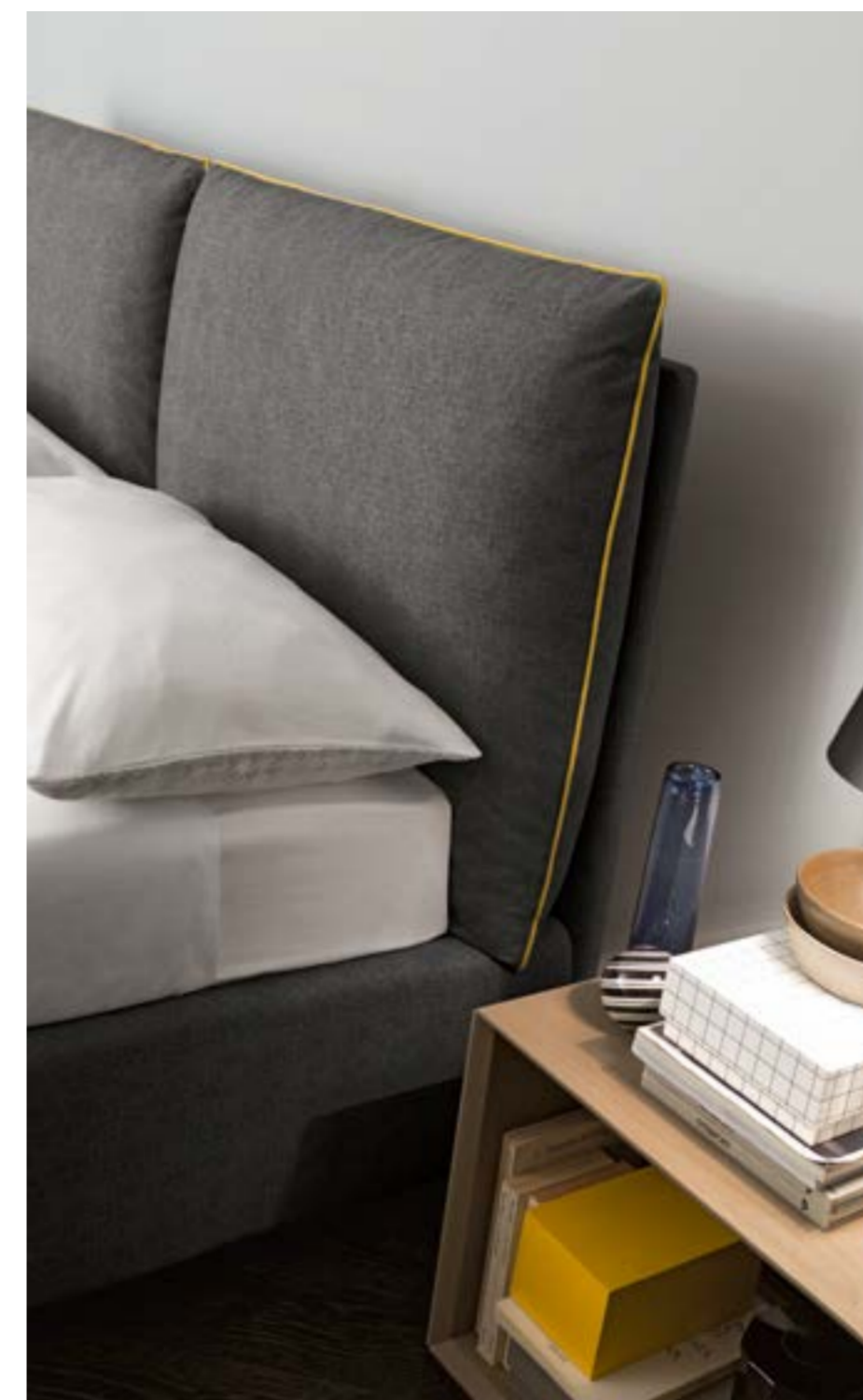

Le piccole gioie, il telefono, l'orologio: i tanti oggetti quotidiani trovano posto nei portaoggetti alla base della testiera. Una soluzione pratica per averli sempre in ordine e a portata di mano. Le nicchie sono attrezzabili anche con una torretta caricabatteria: basta una leggera pressione per farla uscire e, una volta utilizzata, scompare.

The small jewels, the smartphone, the watch: the many everyday items are placed in the storage bag at the base of the headboard. A practical solution to have them always in order and at hand. The niches may be also equipped with a battery charger: just a slight pressure to get it out and, when used, it disappears.

Les petites joies, le téléphone, la montre: tant d'objets quotidiens qui trouvent leur place dans le porte-objet à la base de la tête de lit. Une solution pratique pour les avoir toujours en ordre et à portée de main. Les niches peuvent également être équipées d'une petite tour charge-batteries: il suffit d'une légère pression pour la faire sortir et, une fois utilisée, elle disparaît.

Las pequeñas joyas, el teléfono, el reloj: los numerosos objetos cotidianos encuentran su lugar en el portaobjetos en la base del cabecero. Una solución práctica para tenerlos ordenados y al alcance de la mano en todo momento. Los compartimentos también pueden llevar una torreta de carga: basta una ligera presión para hacerla salir y desaparece una vez utilizada.

All die netten Kleinigkeiten, das Telefon, die Uhr: viele Alltagsgegenstände finden ihren Platz in den Ablagemöglichkeiten an der Basis des Kopfteils. Eine praktische Lösung, um sie ordentlich verstaut und griffbereit zu halten. Die Nischen können auch mit einer Batterieladestation ausgestattet werden: ein leichter Druck genügt, um sie herauszuholen, und nach der Benutzung verschwindet sie wieder.

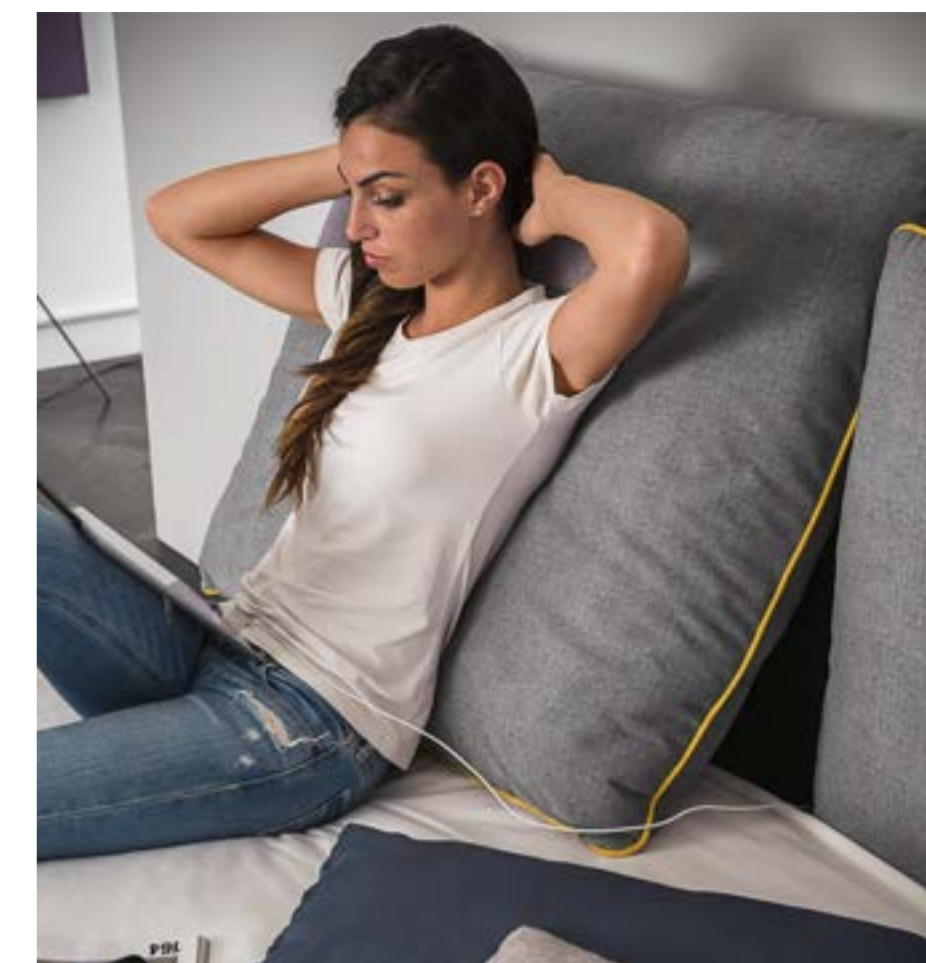

**Relax System**  
Grazie all'innovativa soluzione dei cuscini reclinabili le testiere sono relax system, consentono cioè una comoda posizione "seduta" e un pratico appoggio di sostegno per leggere, guardare la tv, lavorare al laptop...

**Relax System**  
With the innovative solution of the headboard cushions, many headboards become relaxation systems, that is, allow a comfortable position while "sitting" and a practical support for reading, watching TV, working on laptop...

**Relax System**  
Grâce à la solution innovante des coussins tête de lit inclinable, de nombreuses tête de lits sont « relax system », elles permettent d'avoir une position assise commode et un appui pratique pour lire, regarder la télé, travailler avec l'ordinateur portable...

**Sistema Relax**  
Gracias a la innovadora solución de cojines reclinables, los cabeceros son un sistema de relax, es decir, permiten una cómoda posición «sentada» y una práctica superficie de apoyo para leer, ver la televisión, trabajar con el portátil...

**Relax System**  
Dank der innovativen Lösung mit neigbaren Kissen werden die Kopfteile zu einem Relax-System, das eine bequeme „Sitzposition“ bietet und den Rücken beim Lesen, Fernsehen, Arbeiten am Laptop gut abstützt...



RING EKO



Standard BASIC H 3



Optional LUX H 3



Optional VISUAL H 9



Altri piedini optional pag. 249 / Other feet optional page 249 / Autres pieds en option p. 249 / Otros pies opcionales página 249 / Weitere optionale FüÙe auf S. 249

RING LIBERTY (OPTIONAL)



Standard BASIC H 3



Optional LUX H 3



Optional VISUAL H 9



Altri piedini optional pag. 249 / Other feet optional page 249 / Autres pieds en option p. 249 / Otros pies opcionales página 249 / Weitere optionale FüÙe auf S. 249

Gonna in tinta / Skirt in matching colour / Jupe en teinte / Falda a juego / Ton-in-Ton ausgeführter Volant



Standard BASIC H 3



Optional LUX H 3



Optional VISUAL H 9



Altri piedini optional pag. 249 / Other feet optional page 249 / Autres pieds en option p. 249 / Otros pies opcionales página 249 / Weitere optionale FüÙe auf S. 249

Gonna a contrasto / Skirt contrasting / Jupe en contraste / Falda en contraste / Farblich abgesetzter Volant

Rete - ARMONY (di serie)



Altre reti OPTIONAL (pag. 270)



CLEAN UP SYSTEM

È l'esclusivo sistema brevettato per alzare l'intera struttura e spostarla senza sforzo. Pulire sotto il letto non è mai stato così comodo!

CLEAN UP SYSTEM

This is the exclusive patented system for raising the entire structure and moving it effortlessly. Cleaning under the bed has never been so convenient!

CLEAN UP SYSTEM

Il s'agit du système exclusif breveté pour soulever la structure entière et la déplacer sans effort. Nettoyer sous le lit ne sera jamais été aussi simple!

CLEAN UP SYSTEM

Se trata del exclusivo sistema patentado para levantar toda la estructura y desplazarla sin esfuerzo. ¡Limpiar debajo de la cama nunca ha sido tan cómodo!

CLEAN UP SYSTEM

Dies ist das exklusive und patentierte System zum Anheben und Umstellen der gesamten Struktur ohne große Kraftanstrengung. Noch nie war das Putzen unter dem Bett so bequem!

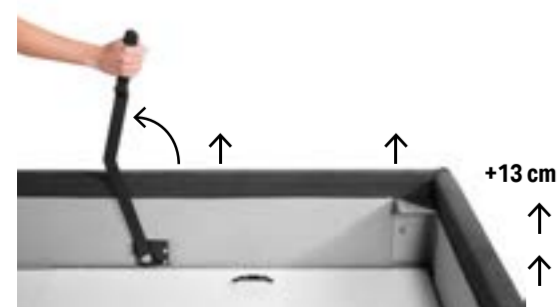

+13 cm



**220 €**

SOLO CON CONTENITORE  
WITH STORAGE ONLY  
UNIQUEMENT AVEC CONTENEUR  
SÓLO CON CONTENEDOR  
NUR MIT BETTKASTEN

CARATTERISTICHE TECNICHE

**MASSELLI**  
In legno di abete e/o scatoletti in multistrato di legno di pino.  
**PANNELLI**  
Da 18/25 mm in particelle di legno di pino in classe E1 a bassa emissione di formaldeide e fibra di legno naturale.  
**ESPANSI**  
Di poliuretano in densità da 18 kg/mc a 40 kg/mc. Cuscini rivestiti in ovatta da 300 gr.  
**PRIMO RIVESTIMENTO**  
In espanso di poliesterre accoppiato a caldo a vellutino aggrappante in poliesterre e/o ovatta di poliesterre al 100% da 200gr.  
**PANNELLI FONDO**  
Contentitore da 12-14 mm in particelle di legno di pino in classe E1.

TECHNICAL FEATURES

**FORGINGS**  
Fir wood, and/or boxed in poplar plywood.  
**PANELS**  
18/25 mm in poplar wood particles class E1 low formaldehyde emission and natural wood fiber.  
**POLYURETHANE FOAM**  
Density from 18 kg/mc to 40 kg/mc. Cushions coated with 300 gr wadding.  
**FIRST COATING**  
Hot bonded polyester foam, velvet adhesion in polyester and/or 100% polyester wool, 200gr.  
**CONTAINER BOTTOM**  
Panels 12-14 mm in poplar wood particles class E1.

CARACTÉRISTIQUES TECHNIQUES

**TIGE**  
En pin et/ou boitiers en multicouche en bois de peuplier.  
**PANNEAUX**  
De 18/25 mm en particules de bois de peuplier classe E1 à faible émission de formaldéhyde et fi bre de bois naturelle.  
**POLYURÉTHANE EXPANSÉ**  
Densité de 18kg/m3 à 0kg/m3. Coussin rembourrés avec de la ouate de 300g.  
**PREMIER REVÊTEMENT**  
En polyester expansé accouplé à chaud à un velours crochant en polyester et/ou ouate de polyester à 100% de 200g.  
**PANNEAUX DE FOND COFFRE**  
Rangement de 12-14mm en particules de bois de peuplier classe E1.

CARACTERÍSTICAS TÉCNICAS

**BLOQUES**  
De madera maciza de abeto y/o estructuras cajeadas de madera estratificada de chopo.  
**TABLEROS**  
De 18/25 mm en partículas de madera en clase E1, con baja emisión de formaldehido y fibra de madera natural.  
**ESPUMAS**  
De poliuretano con una densidad de 18 kg/m3 a 40 kg/m3. Cojines revestidos de guata de 300 gramos.  
**PRIMER REVESTIMIENTO**  
En espuma de poliéster acoplada en caliente con velludillo fijador de poliéster y/o guata de poliéster al 100% de 200 gramos.  
**TABLEROS DE FONDO**  
Del contenedor de 12-14 mm en partículas de madera de chopo en clase E1.

TECHNISCHE EIGENSCHAFTEN

**MASSIVES**  
Tannenholz und/oder Blöcke aus Pappelmeiherschichtholz.  
**SPANPLATTEN**  
Aus Pappelholz  
Mit 18/25 mm Schichtdicke der Klasse E1, geringer Formaldehydabgabe und natürlichen Holzfasern.  
**POLYURETHANSCHAU**  
Mit Dichten von 18 kg/m3 bis 40 kg/m3. Kissen mit Watte zu 300 g überzogen.  
**ERSTER ÜBERZUG**  
Aus Polyesterschaum, der auf Polyester-Samt und/oder 100% Polyesterwatte (zu 200 g) heiß aufkaschiert wurde.  
**BODENPLATTEN**  
Des Bettkastens aus 12-14 mm starken Spanplatten aus Pappelholz der Klasse E1.

LE COMPOSIZIONI PIÙ RICHIESTE / MOST POPULAR ARRANGEMENTS / LES COMPOSITIONS PLUS DEMANDÉES / LAS COMPOSICIONES MÁS SOLICITADAS / DIE MEISTGEFRAGTEN KOMPOSITIONEN. | PREZZO VALIDO PER CATEGORIA SUPER / PRICE APPLICABLE FOR SUPER CATEGORY / PRIX VALABLE POUR CATÉGORIE SUPER / PRECIO VÁLIDO PARA LA CATEGORÍA SUPER / PREIS FÜR DIE KATEGORIE SUPER.

<b>ART. 050</b> Ring Eko	<b>1.260 €</b>	<b>ART. 05A</b> Ring Eko	<b>1.500 €</b>
<p>CON RETE ARMONY WITH ARMONY BEDSPRINGS AVEC SOMMIER ARMONY CON SOMIER ARMONY MIT LATTENROST ARMONY</p>			
<b>ART. B5A</b> Ring Eko	<b>1.845 €</b>	<b>ART. V5A</b> Ring Eko	<b>2.140 €</b>
<p>CON CONTENITORE DYNAMIC E RETE ARMONY WITH DYNAMIC STORAGE AND WITH ARMONY BEDSPRINGS AVEC COFFRE DYNAMIC ET AVEC SOMMIER ARMONY CON CONTENEDOR DYNAMIC Y CON SOMIER ARMONY MIT BETTKASTEN DYNAMIC UND MIT LATTENROST ARMONY</p>			
<p>CON CONTENITORE MAVERICK E RETE ARMONY WITH MAVERICK STORAGE AND WITH ARMONY BEDSPRINGS AVEC COFFRE MAVERICK ET AVEC SOMMIER ARMONY CON CONTENEDOR MAVERICK Y CON SOMIER ARMONY MIT BETTKASTEN MAVERICK UND MIT LATTENROST ARMONY</p>			

**220 €**

SOLO CON CONTENITORE  
WITH STORAGE ONLY  
UNIQUEMENT AVEC CONTENEUR  
SÓLO CON CONTENEDOR  
NUR MIT BETTKASTEN

# HAMILTON

## RAFFINATO OMAGGIO AI CLASSICI

Stile contemporaneo, ma con un tocco di classicità che lo rende ancora più speciale: Hamilton è caratterizzato da una testiera grande e morbida con effetto capitonné che evidenzia lo spessore dell'imbottitura.

## A REFINED TRIBUTE TO THE CLASSICS

Contemporary in style yet with a hint of classicism that makes it even more special. Hamilton sports a large, soft headboard featuring tufting effect, which emphasises the thickness of the padding.

## HOMMAGE RAFFINÉ AUX CLASSIQUES

Décoration contemporaine, mais avec une touche d'élégance classique qui le rend encore plus spécial: Hamilton se caractérise par une tête de lit grande et moelleuse avec effet capitonné qui met en évidence l'épaisseur du rembourrage.

## UN REFINADO HOMENAJE A LOS CLÁSICOS

Estilo contemporáneo, pero con un toque de clasicismo que lo hace aún más especial: Hamilton cuenta con un amplio y suave cabecero con efecto capitonné que resalta el grosor del tapizado.

## EINE RAFFINIERTE HOMMAGE AN DIE KLASSIKER

Ein zeitgemäßer Stil, aber mit einem klassischen Touch, der dem Bett eine besondere Note verleiht: Hamilton hat ein großes, weiches Kopfteil mit Capitonné-Effekt, der die Schichtdicke der Polsterung hervorhebt.



**2.050 €**

VALIDO PER CATEGORIA SUPER  
VALID FOR SUPER CATEGORY  
VALABLE POUR LA CATEGORIE SUPER  
VÁLIDO PARA LA CATEGORÍA SUPER  
GÜLTIG FÜR SUPER KATEGORIE

### ART. B5A | Ring Neo

CON CONTENITORE DYNAMIC E RETE ARMONY

WITH DYNAMIC STORAGE AND WITH ARMONY BEDSPRINGS

AVEC COFFRE DYNAMIC ET AVEC SOMMIER ARMONY

CON CONTENEDOR DYNAMIC Y CON SOMIER ARMONY

MIT BETTKASTEN DYNAMIC UND MIT LATTENROST ARMONY

L.192 x P.213/223 x H.130 cm



Il giroletto è segnato dalla modularità delle doppie cuciture verticali. La lavorazione della testiera è morbida e profonda, ed evidenzia la particolare cucitura. Il gioco dei vuoti e dei pieni ne enfatizza lo spessore.

The bed frame is marked by the modularity of double vertical seams. The processing of the headboard is soft and deep, highlighting the particular work. The game of empty and filled spaces emphasizes its thickness.

Le tour de lit est caractérisé par la modularité des doubles coutures verticales. La réalisation de la tête de lit moelleuse et profonde, met en évidence la réalisation particulière. Le jeu des vides et des pleins amplifie l'épaisseur.

El larguero está marcado por la modularidad de las dobles costuras verticales. La confección del cabecero es suave y profunda, y resalta la costura especial. El juego de espacios llenos y vacíos acentúa su grosor.

Der Bettrahmen zeichnet sich durch die Modularität der doppelten vertikalen Nähte aus. Die Verarbeitung des Kopfteils ist weich und tief und hebt die besondere Absteppung hervor. Das Wechselspiel zwischen voll und leer unterstreicht die Schichtdicke der Polsterung.

RING NEO



Standard BASIC H 3



Optional LUX H 3



Altri piedini optional pag. 251 / Other feet optional page 251 / Autres pieds en option p. 251 / Otros pies opcionales página 251 / Weitere optionale FüÙe auf S. 251

RING SMART



Standard BASIC H 3



Optional LUX H 3



Altri piedini optional pag. 253 / Other feet optional page 253 / Autres pieds en option p. 253 / Otros pies opcionales página 253 / Weitere optionale FüÙe auf S. 253

Rete - ARMONY (di serie)



Altre reti OPTIONAL (pag. 270)



**CLEAN UP SYSTEM**  
È l'esclusivo sistema brevettato per alzare l'intera struttura e spostarla senza sforzo. Pulire sotto il letto non è mai stato così comodo!

**CLEAN UP SYSTEM**  
This is the exclusive patented system for raising the entire structure and moving it effortlessly. Cleaning under the bed has never been so convenient!

**CLEAN UP SYSTEM**  
Il s'agit du système exclusif breveté pour soulever la structure entière et la déplacer sans effort. Nettoyer sous le lit ne sera jamais été aussi simple !

**CLEAN UP SYSTEM**  
Se trata del exclusivo sistema patentado para levantar toda la estructura y desplazarla sin esfuerzo. ¡Limpiar debajo de la cama nunca ha sido tan cómodo!

**CLEAN UP SYSTEM**  
Dies ist das exklusive und patentierte System zum Anheben und Umstellen der gesamten Struktur ohne große Kraftanstrengung. Noch nie war das Putzen unter dem Bett so bequem!

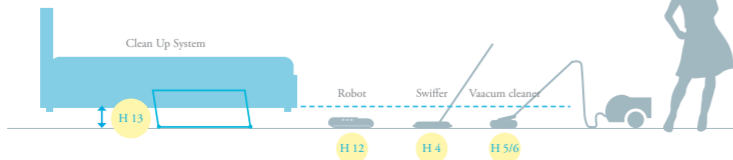
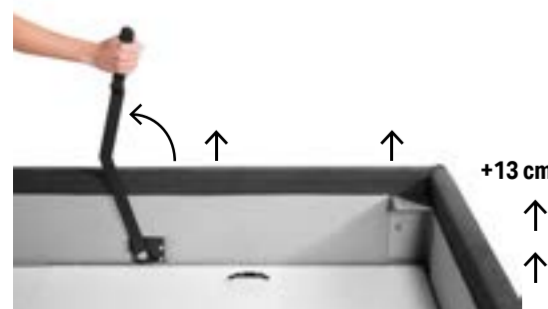

**220 €**

SOLO CON CONTENITORE  
WITH STORAGE ONLY  
UNIQUEMENT AVEC CONTENEUR  
SÓLO CON CONTENEDOR  
NUR MIT BETTKASTEN

CARATTERISTICHE TECNICHE

**MASSELLI**  
In legno di abete e/o scatoletti in multistrato di legno di pino.  
**PANNELLI**  
Da 18/25 mm in particelle di legno in classe E1 a bassa emissione di formaldeide e fibra di legno naturale.  
**ESPANSI**  
Di poliuretano indeformabile a portanza differenziata, densità da 18 kg/mc a 40 kg/mc.  
**PRIMO RIVESTIMENTO**  
In espanso di poliesteri accoppiato a caldo a vellutino aggrappante in poliesteri e/o ovatta di poliesteri al 100% da 200gr.  
**PANNELLI FONDO**  
Contenitore da 12-14 mm in particelle di legno di pino in classe E1.

TECHNICAL FEATURES

**FORGINGS**  
Fir wood, and/or boxed in poplar plywood.  
**PANELS**  
18/25 mm in poplar wood particles class E1 low formaldehyde emission and natural wood fi ber.  
**POLYURETHANE FOAM**  
Crushproof, of different capacity, density from 18 kg/mc to 40 kg/mc.  
**FIRST COATING**  
Hot bonded polyester foam, velvet adhesion in polyester and/or 100% polyester wool, 200gr.  
**CONTAINER BOTTOM**  
Panels 12-14 mm in poplar wood particles class E1.

CARACTÉRISTIQUES TECHNIQUES

**TIGE**  
En pin et/ou boitiers en multicouche en bois de peuplier.  
**PANNEAUX**  
De 18/25 mm en particules de bois de peuplier classe E1 à faible émission de formaldéhyde et fi bre de bois naturelle.  
**POLYURÉTHANE EXPANSÉ**  
Indéformable à portée diff érenciée densité de 18kg/m3 à 40kg/m3.  
**PREMIER REVÊTEMENT**  
En polyester expansé accouplé à chaud à un velours accrochant en polyester et/ou ouate de polyester à 100% de 200g.  
**PANNEAUX DE FOND COFFRE RANGEMENT**  
De 12-14mm en particules de bois de peuplier classe E1.

CARACTERÍSTICAS TÉCNICAS

**BLOQUES**  
De madera maciza de abeto y/o estructuras cajeadas de madera estratificada de chopo.  
**TABLEROS**  
De 18/25 mm en partículas de madera en clase E1, con baja emisión de formaldehido y fibra de madera natural.  
**ESPUMAS**  
De poliuretano indeformable con capacidad de carga diferenciada. Densidad de 18 kg/m3 a 40 kg/m3.  
**PRIMER REVESTIMIENTO**  
En espuma de poliéster acoplada en caliente con velludillo fijador de poliéster y/o guata de poliéster al 100% de 200 gramos.  
**TABLEROS DE FONDO**  
Del contenedor de 12-14 mm en partículas de madera de chopo en clase E1.

TECHNISCHE EIGENSCHAFTEN

**MASSIVES**  
Tannenholz und/oder Blöcke aus Pappelmehrschichtholz.  
**SPANPLATTEN**  
Aus Pappelholz mit 18/25 mm Schichtdicke der Klasse E1, geringer Formaldehydabgabe und natürlichen Holzfasern.  
**POLYURETHANSCHAUM**  
Nicht verformbar und mit diff erenzierter Tragfähigkeit, Dichten von 18 kg/m3 bis 40 kg/m3.  
**ERSTER ÜBERZUG**  
Aus Polyesterschaum, der auf Polyester-Samt und/oder 100% Polyesterwatte (zu 200 g) heiß aufkaschiert wurde.  
**BODENPLATTEN**  
Des Bettkastens aus 12-14 mm starken Spanplatten aus Pappelholz der Klasse E1.

LE COMPOSIZIONI PIÙ RICHIESTE / MOST POPULAR ARRANGEMENTS / LES COMPOSITIONS PLUS DEMANDÉES / LAS COMPOSICIONES MÁS SOLICITADAS / DIE MEISTGEFRAGTEN KOMPOSITIONEN. | PREZZO VALIDO PER CATEGORIA SUPER / PRICE APPLICABLE FOR SUPER CATEGORY / PRIX VALABLE POUR CATÉGORIE SUPER / PRECIO VÁLIDO PARA LA CATEGORÍA SUPER / PREIS FÜR DIE KATEGORIE SUPER.

<b>ART. 050</b> Ring Neo	<b>1.465 €</b>	<b>ART. 05A</b> Ring Neo	<b>1.705 €</b>
		<p>CON RETE ARMONY WITH ARMONY BEDSPRINGS AVEC SOMMIER ARMONY CON SOMIER ARMONY MIT LATTENROST ARMONY</p>	
<b>ART. B5A</b> Ring Neo	<b>2.050 €</b>	<b>ART. V5A</b> Ring Neo	<b>2.345 €</b>
		<p>CON CONTENITORE DYNAMIC E RETE ARMONY WITH DYNAMIC STORAGE AND WITH ARMONY BEDSPRINGS AVEC COFFRE DYNAMIC ET AVEC SOMMIER ARMONY CON CONTENEDOR DYNAMIC Y CON SOMIER ARMONY MIT BETTKASTEN DYNAMIC UND MIT LATTENROST ARMONY</p>	
		<p>CON CONTENITORE MAVERICK E RETE ARMONY WITH MAVERICK STORAGE AND WITH ARMONY BEDSPRINGS AVEC COFFRE MAVERICK ET AVEC SOMMIER ARMONY CON CONTENEDOR MAVERICK Y CON SOMIER ARMONY MIT BETTKASTEN MAVERICK UND MIT LATTENROST ARMONY</p>	

# ARLEY

## A-B VERSION

### PERSONALITÀ MINIMALE O ESTROSA

Morbido e accogliente, Arley ha ampi cuscini come testiera, perfetti per immergersi comodamente in un buon libro. L'attenzione agli ingombri lo rende adatto a ogni tipo di ambiente.

### MINIMAL OR WHIMSICAL PERSONALITY

Soft and cosy, Arley's headboard has large cushions, perfect to easily revel in a good reading. The overall dimensions are designed to adapt it to any environment.

### PERSONNALITÉ MINIMALE OU FANTAISISTE

Souple et accueillant, Arley propose comme tête de lit d'amples coussins, parfaits pour s'immerger confortablement dans un bon livre. L'attention portée aux encombrements fait si qu'il s'adapte à quelconque type de milieu.

### PERSONALIDAD MINIMALISTA O CHISPEANTE

Suave y acogedora, Arley cuenta con grandes cojines a modo de cabecero, perfectos para sumergirse cómodamente en un buen libro. La atención al espacio hace que se adapte a todo tipo de entornos.

### MINIMALISTISCHE ODER ORIGINALLE PERSÖNLICHKEIT

Das weiche und einladende Modell Arley verfügt über große Kissen, die als Kopfteil fungieren und perfekt sind, um sich bequem in ein gutes Buch zu vertiefen. Durch die sorgfältig gewählten Abmessungen passt es in jedes Ambiente.

## ARLEY - A



**1.585 €**

VALIDO PER CATEGORIA SUPER  
VALID FOR SUPER CATEGORY  
VALABLE POUR LA CATEGORIE SUPER  
VÁLIDO PARA LA CATEGORÍA SUPER  
GÜLTIG FÜR SUPER KATEGORIE

### ART. B5A | Ring Smart

CON CONTENITORE DYNAMIC E RETE ARMONY  
WITH DYNAMIC STORAGE AND WITH ARMONY BEDSPRINGS  
AVEC COFFRE DYNAMIC ET AVEC SOMMIER ARMONY  
CON CONTENEDOR DYNAMIC Y CON SOMIER ARMONY  
MIT BETTKASTEN DYNAMIC UND MIT LATTENROST ARMONY  
L.188 x P.203/213 x H.110 cm

## ARLEY - B

### RING SMART



### RING YORK



**1.675 €**

VALIDO PER CATEGORIA SUPER  
VALID FOR SUPER CATEGORY  
VALABLE POUR LA CATEGORIE SUPER  
VÁLIDO PARA LA CATEGORÍA SUPER  
GÜLTIG FÜR SUPER KATEGORIE

### ART. B5A | Ring York

CON CONTENITORE DYNAMIC E RETE ARMONY  
WITH DYNAMIC STORAGE AND WITH ARMONY BEDSPRINGS  
AVEC COFFRE DYNAMIC ET AVEC SOMMIER ARMONY  
CON CONTENEDOR DYNAMIC Y CON SOMIER ARMONY  
MIT BETTKASTEN DYNAMIC UND MIT LATTENROST ARMONY  
L.188 x P.203/213 x H.110 cm

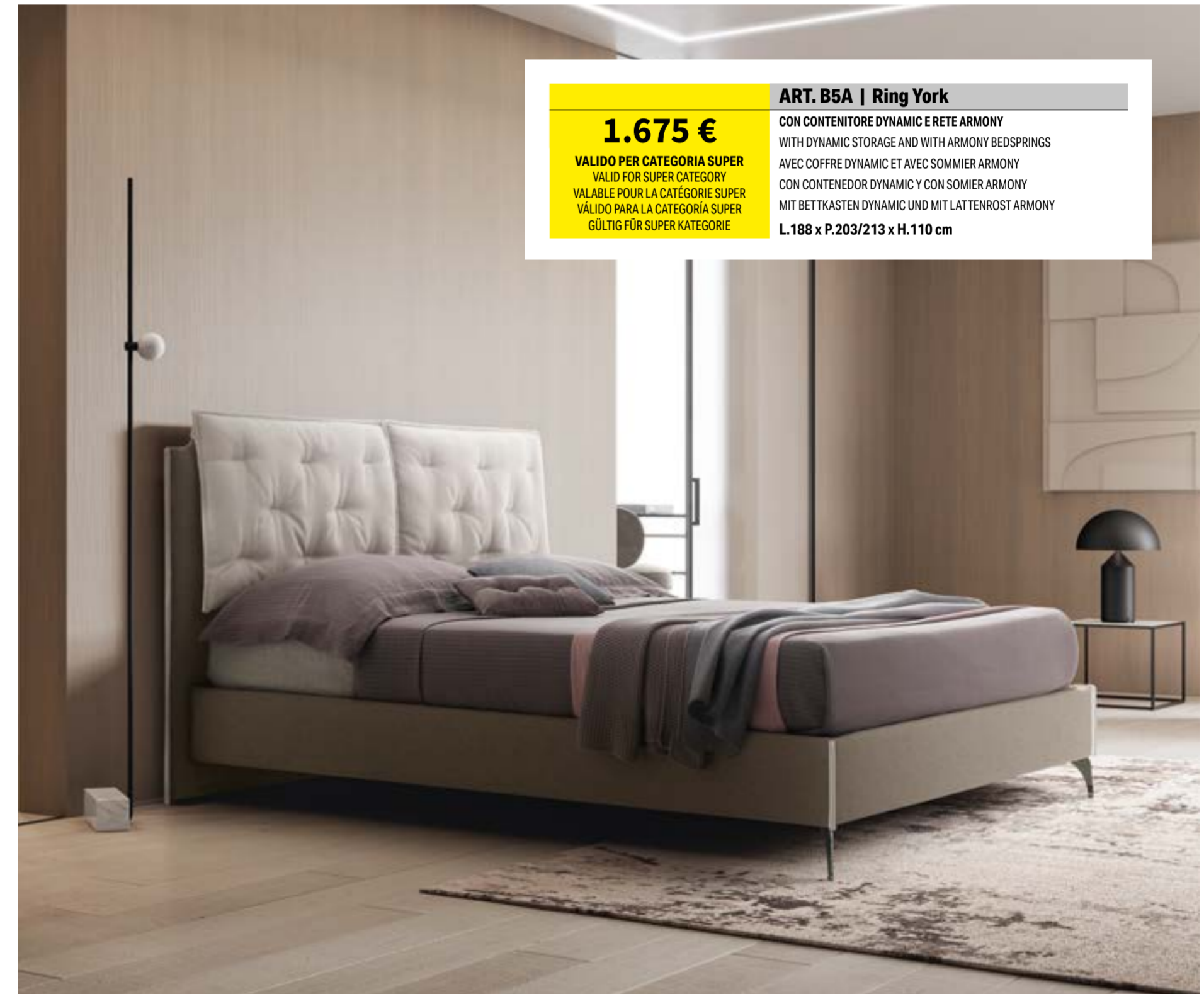



# ARLEY - A

## Versione con cuciture lineari

Version with linear stitchings  
Version avec coutures linéaires  
Version mit linearen Nähten

Le cuciture lineari dei cuscini in questa versione rendono Arley aggraziato e delicato.

The linear stitchings of the cushions give Arley an elegant and delicate air.

En cette version, les coutures linéaires des coussins rendent Arley gracieux et délicat.

Las costuras lineales de los cojines en esta versión hacen de Arley un producto agraciado y delicado.

Die linearen Nähte bei den Kissen dieser Ausführung lassen Arley anmutig und zart erscheinen.



# ARLEY - B

## Versione con plissé

Version with plissé  
Version avec plissé  
Version mit Falten

Nella versione B di Arley, le cuciture esaltano la morbidezza dei cuscini.

The stitching on version B of Arley emphasizes the softness of the cushions.

Dans la version B de Harley, les coutures exaltent la souplesse des coussins.

En la versión B de Arley, las costuras realzan la suavidad de los cojines.

In der B-Version von Arley heben die Nähte die Weichheit der Kissen hervor.



RING SMART



Standard BASIC H 3



Optional LUX H 3



Optional VISUAL H 9



Altri piedini optional pag. 255 / Other feet optional page 255 / Autres pieds en option p. 255 / Otros pies opcionales página 255 / Weitere optionale FüÙe auf S. 255

RING YORK



Standard BLADE H 13



Optional TOWER H 13



Optional PLEXI H 13



Altri piedini optional pag. 257 / Other feet optional page 257 / Autres pieds en option p. 257 / Otros pies opcionales página 257 / Weitere optionale FüÙe auf S. 257

Rete - ARMONY (di serie)



Altre reti OPTIONAL (pag. 270)



**CLEAN UP SYSTEM**  
Solo per Ring SMART  
È l'esclusivo sistema brevettato per alzare l'intera struttura e spostarla senza sforzo. Pulire sotto il letto non è mai stato così comodo!

**CLEAN UP SYSTEM**  
For SMART Ring only  
This is the exclusive patented system for raising the entire structure and moving it effortlessly. Cleaning under the bed has never been so convenient!

**CLEAN UP SYSTEM**  
Uniquement pour Ring SMART  
Il s'agit du système exclusif breveté pour soulever la structure entière et la déplacer sans effort. Nettoyer sous le lit ne sera jamais été aussi simple!

**CLEAN UP SYSTEM**  
Nur für Ring SMART  
Se trata del exclusivo sistema patentado para levantar toda la estructura y desplazarla sin esfuerzo. ¡Limpiar debajo de la cama nunca ha sido tan cómodo!

**CLEAN UP SYSTEM**  
Nur für Ring SMART  
Dies ist das exklusive und patentierte System zum Anheben und Umstellen der gesamten Struktur ohne große Kraftanstrengung. Noch nie war das Putzen unter dem Bett so bequem!

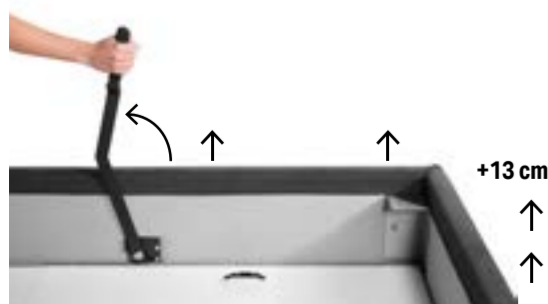

+13 cm

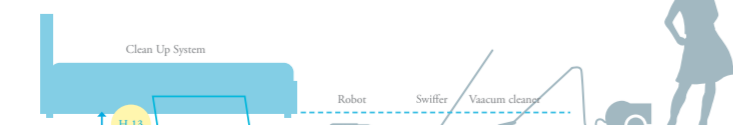

**220 €**

**SOLO CON CONTENITORE RING SMART**  
WITH SMART STORAGE RING ONLY  
UNIQUEMENT AVEC CONTENEUR RING SMART  
SÓLO CON CONTENEDOR DE ALMACENAMIENTO RING SMART  
NUR MIT BETTKASTEN RING SMART

CARATTERISTICHE TECNICHE

**MASSELLI**  
In legno di abete e/o scatoletti in multistrato di legno di pino.  
**PANNELLI**  
Da 18/25 mm in particelle di legno di pino in classe E1 a bassa emissione di formaldeide e fibra di legno naturale.  
**ESPANSI**  
Di poliuretano in densità da 18 kg/mc a 40 kg/mc. Cuscini rivestiti in ovatta da 300 gr.  
**PRIMO RIVESTIMENTO**  
In espanso di poliesterre accoppiato a caldo a vellutino aggrappante in poliesterre e/o ovatta di poliesterre al 100% da 200gr.  
**PANNELLI FONDO**  
Contentitore da 12-14 mm in particelle di legno di pino in classe E1.

TECHNICAL FEATURES

**FORGINGS**  
Fir wood, and/or boxed in poplar plywood.  
**PANELS**  
18/25 mm in poplar wood particles class E1 low formaldehyde emission and natural wood fiber.  
**POLYURETHANE FOAM**  
Density from 18 kg/mc to 40 kg/mc. Cushions coated with 300 gr wadding.  
**FIRST COATING**  
Hot bonded polyester foam, velvet adhesion in polyester and/or 100% polyester wool, 200gr.  
**CONTAINER BOTTOM**  
Panels 12-14 mm in poplar wood particles class E1.

CARACTÉRISTIQUES TECHNIQUES

**TIGE**  
En pin et/ou boitiers en multicouche en bois de peuplier.  
**PANNEAUX**  
De 18/25 mm en particules de bois de peuplier classe E1 à faible émission de formaldéhyde et fibre de bois naturelle.  
**POLYURETHANE EXPANSÉ**  
Densité de 18kg/m3 à 40kg/m3. Coussin rembourrés avec de la ouate de 300g.  
**PREMIER REVÊTEMENT**  
En polyester expansé accouplé à chaud à un velours crochant en polyester et/ou ouate de polyester à 100% de 200g.  
**PANNEAUX DE FOND COFFRE**  
Rangement de 12-14mm en particules de bois de peuplier classe E1.

CARACTERÍSTICAS TÉCNICAS

**BLOQUES**  
De madera maciza de abeto y/o estructuras cajeadas de madera estratificada de chopo.  
**TABLEROS**  
De 18/25 mm en partículas de madera en clase E1, con baja emisión de formaldehido y fibra de madera natural.  
**ESPUMAS**  
De poliuretano con una densidad de 18 kg/m3 a 40 kg/m3. Cojines revestidos de guata de 300 gramos.  
**PRIMER REVESTIMIENTO**  
En espuma de poliéster acoplada en caliente con velludillo fijador de poliéster y/o guata de poliéster al 100% de 200 gramos.  
**TABLEROS DE FONDO**  
Del contenedor de 12-14 mm en partículas de madera de chopo en clase E1.

TECHNISCHE EIGENSCHAFTEN

**MASSIVES**  
Tannenholz und/oder Blöcke aus Pappelmehrschichtholz.  
**SPANPLATTEN**  
Aus Pappelholz  
Mit 18/25 mm Schichtdicke der Klasse E1, geringer Formaldehydabgabe und natürlichen Holzfasern.  
**POLYURETHANSCHAUM**  
Mit Dichten von 18 kg/m3 bis 40 kg/m3. Kissen mit Watte zu 300 g überzogen.  
**ERSTER ÜBERZUG**  
Aus Polyesterschaum, der auf Polyester-Samt und/oder 100% Polyesterwatte (zu 200 g) heiß aufkaschiert wurde.  
**BODENPLATTEN**  
Des Bettkastens aus 12-14 mm starken Spanplatten aus Pappelholz der Klasse E1.

LE COMPOSIZIONI PIÙ RICHIESTE / MOST POPULAR ARRANGEMENTS / LES COMPOSITIONS PLUS DEMANDÉES / LAS COMPOSICIONES MÁS SOLICITADAS / DIE MEISTGEFRAGTEN KOMPOSITIONEN. | PREZZO VALIDO PER CATEGORIA SUPER / PRICE APPLICABLE FOR SUPER CATEGORY / PRIX VALABLE POUR CATÉGORIE SUPER / PRECIO VÁLIDO PARA LA CATEGORÍA SUPER / PREIS FÜR DIE KATEGORIE SUPER.

<b>ART. 050</b> Ring Smart	<b>1.000 €</b>	<b>ART. 05A</b> Ring Smart	<b>1.240 €</b>
		<p>CON RETE ARMONY WITH ARMONY BEDSPRINGS AVEC SOMMIER ARMONY CON SOMIER ARMONY MIT LATTENROST ARMONY</p>	
<b>ART. B5A</b> Ring Smart	<b>1.585 €</b>	<b>ART. V5A</b> Ring Smart	<b>1.880 €</b>
<p>CON CONTENITORE DYNAMIC E RETE ARMONY WITH DYNAMIC STORAGE AND WITH ARMONY BEDSPRINGS AVEC COFFRE DYNAMIC ET AVEC SOMMIER ARMONY CON CONTENEDOR DYNAMIC Y CON SOMIER ARMONY MIT BETTKASTEN DYNAMIC UND MIT LATTENROST ARMONY</p>		<p>CON CONTENITORE MAVERICK E RETE ARMONY WITH MAVERICK STORAGE AND WITH ARMONY BEDSPRINGS AVEC COFFRE MAVERICK ET AVEC SOMMIER ARMONY CON CONTENEDOR MAVERICK Y CON SOMIER ARMONY MIT BETTKASTEN MAVERICK UND MIT LATTENROST ARMONY</p>	
<b>ART. 050</b> Ring York	<b>1.090 €</b>	<b>ART. 05A</b> Ring York	<b>1.330 €</b>
		<p>CON RETE ARMONY WITH ARMONY BEDSPRINGS AVEC SOMMIER ARMONY CON SOMIER ARMONY MIT LATTENROST ARMONY</p>	
<b>ART. B5A</b> Ring York	<b>1.675 €</b>	<p>CON CONTENITORE DYNAMIC E RETE ARMONY WITH DYNAMIC STORAGE AND WITH ARMONY BEDSPRINGS AVEC COFFRE DYNAMIC ET AVEC SOMMIER ARMONY CON CONTENEDOR DYNAMIC Y CON SOMIER ARMONY MIT BETTKASTEN DYNAMIC UND MIT LATTENROST ARMONY</p>	

PER ALTRE MISURE CONSULTA IL LISTINO PROMOZIONALE COMPLETO A PAGINA 254 OPPURE ONLINE NELLA TUA AREA RISERVATA SU FELIS.IT / FOR OTHER MEASUREMENTS PLEASE SEE THE COMPLETE PROMOTIONAL PRICE-LIST ON PAGE 254 OR ONLINE IN YOUR RESERVED AREA AT FELIS.IT / POUR D'AUTRES MESURES CONSULTEZ LE TARIF COMPLET PROMOTIONNEL A LA PAGE 254 OU EN LIGNE DANS VOTRE ESPACE RÉSERVÉ SUR LE SITE FELIS.IT / PARA OTRAS MEDIDAS, CONSULTA LA LISTA COMPLETA DE PROMOCIONES EN LA PAGINA 254 O EN TU ÁREA RESERVADA DEL SITIO FELIS.IT / FÜR ANDERE GRÖSSEN KONSULTIEREN SIE BITTE DIE VOLLSTÄNDIGE PREISLISTE AUF SEITE 254 ODER ONLINE IN IHREM RESERVIERTEN BEREICH AUF FELIS.IT

# TIM

## A-B VERSION

### LINEARE E COMPATTO CON STILE

Testiera essenziale e leggera, razionale nel disegno e negli spessori. Tim interpreta lo spazio in cui si trova, adattandosi ogni volta ad ambienti di diverso carattere.

### STYLISHLY LINEAR AND COMPACT

Headboard basic and light, with rational thicknesses and design. Tim interprets the space in which it is located adapting each time to environments of different character.

### LINÉAIRE ET COMPACT AVEC STYLE

Tête de lit essentiel et léger, rationnel dans son design et dans ses épaisseurs. Tim interprète l'espace dans lequel il se trouve, en s'adaptant à chaque fois à des milieux aux caractères différents.

### LINEAL Y COMPACTO CON ESTILO

Cabecero esencial y ligero, racional por su diseño y sus espesores. Tim interpreta el espacio en el que se encuentra, adaptándose cada vez a las habitaciones de diferente carácter.

### LINEAR UND KOMPAKT MIT STIL

Ein schlichtes und leichtes Kopfteil, rational in Design und Schichtdicke. Tim interpretiert den Raum, in dem es steht, und passt sich jedes Mal an Umgebungen mit unterschiedlichem Charakter an.

## TIM - A



### ART. B5A | Ring Smart

**1.525 €**

VALIDO PER CATEGORIA SUPER  
VALID FOR SUPER CATEGORY  
VALABLE POUR LA CATEGORIE SUPER  
VÁLIDO PARA LA CATEGORIA SUPER  
GÜLTIG FÜR SUPER KATEGORIE

CON CONTENITORE DYNAMIC E RETE ARMONY  
WITH DYNAMIC STORAGE AND WITH ARMONY BEDSPRINGS  
AVEC COFFRE DYNAMIC ET AVEC SOMMIER ARMONY  
CON CONTENEDOR DYNAMIC Y CON SOMIER ARMONY  
MIT BETTKASTEN DYNAMIC UND MIT LATTENROST ARMONY  
**L.190 x P.203/213 x H.105 cm**

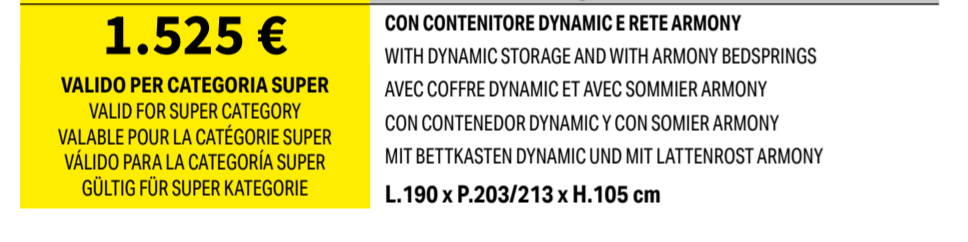

Un modello di proporzioni impeccabili ed equilibrate contraddistinto, nella versione B, dalla particolare lavorazione della testiera, suddivisa in fasce verticali con impunture equidistanti. Tim è ideale per chi ama i dettagli, ma non vuole rinunciare al comfort e alla praticità.

A model with perfect and balanced dimensions marked, in version B, by a special processing of the headboard divided in vertical bands with topstitchings at equal distance. Tim is ideal for those who love particulars but don't want to do without comfort and ease.

Un modèle distingué aux proportions impeccables et équilibrées, dans la version B, grâce à un travail particulier de la tête de lit, divisée en bandes verticales avec des coutures équidistantes. Tim est idéal pour les personnes qui aiment les détails, mais qui ne veulent pas renoncer au confort et à la praticité.

Un modelo de proporciones impecables y equilibradas que se distingue, en la versión B, por la particular confección del cabecero, dividido en bandas verticales con costuras igualmente espaciadas. Tim es ideal para quienes aman los detalles pero no quieren renunciar a la comodidad y la practicidad.

Ein Modell mit tadellosen und ausgewogenen Proportionen, das sich in der Version B durch die besondere Verarbeitung des Kopfteils auszeichnet, das in vertikale Streifen mit gleichmäßig angeordneten Nähten unterteilt ist. Tim ist ideal für alle, die Details lieben, nicht aber auf Komfort und Zweckmäßigkeit verzichten möchten.



Linee pulite e dettagli sobri che trovano margine anche sul ring: un punto di luce dato da dei piccoli volant realizzabili in tinta o in contrasto.

Clean lines and simple particulars surrounding also the ring: a point of light provided by small frills feasible in the same colour or contrasting.

Lignes propres et détails sobres qui trouvent une marge également sur le cadre du lit : un point de lumière donné par de petits volants réalisés en teinte ou en contraste.

Líneas esenciales y detalles sobrios que también encuentran un margen en el larguero: un punto de luz dado por pequeños volantes realizados a juego o en contraste.

Eine saubere Linienführung und schlichte Details sind auch am Bettgestell anzutreffen: die kleinen, Ton-in-Ton oder in einer Kontrastfarbe ausgeführten Volants fallen sofort ins Auge.



## TIM - B



# TIM - A

## Versione con testiera liscia e bordo a goccia

Version with smooth headboard and drip trim

Version avec tête de lit lisse et bord en goutte

Versión con cabecero liso y canto en forma de lágrima

Ausführung mit glattem Kopfteil und tropfenförmigem Rand

Testiera essenziale e leggera, razionale nel disegno e negli spessori. Il rivestimento viene impreziosito ai lati da dei bordi a volant, disponibili a contrasto o in tinta, che tracciano il contorno di Tim-A.

Headboard basic and light, with rational thicknesses and design. The covering is enriched on the sides by frilled trims, available in the same colour or contrasting, tracing the contour of Tim-A.

Tête de lit essentielle et légère, au design et aux épaisseurs rationnels. Les côtés du revêtement sont enrichis par des volants, disponibles en teinte ou en contraste, qui tracent le contour de Tim-A.

Cabecero esencial y ligero, racional por su diseño y espesores. La tapicería se adorna en los laterales con bordes de volantes, disponibles en colores contrastados o a juego, que trazan el contorno de Tim-A.

Ein schlichtes und leichtes Kopfteil, rational in Design und Schichtdicke. Der Bezug wird an den Seiten mit gleichfarbigen oder farblich abgesetzten, Volant-artigen Borten verziert, die das Profil von Tim-A nachzeichnen.

### TIM "A" RING SMART

liscio / smooth / lisse / liso / glatt



### TIM "A" RING YORK

liscio / smooth / lisse / liso / glatt



# TIM - B

## Versione con cuciture verticali testiera

Version with headboard vertical stitchings

Version avec tête de lit aux coutures verticales

Versión con costuras verticales en el cabecero

Ausführung mit vertikalen Nähten am Kopfteil

Sottile e delicato. Il design salvaspazio di Tim-B non rinuncia allo stile; la testiera con impunture crea un ritmo visivo elegante, adattandosi anche agli ambienti più stretti.

Thin and delicate. The space-saving design of Tim-B wants to be fashionable; the headboard with topstitchings creates a stylish visual rhythm, adapting also to narrower spaces.

Fin et délicat. Le design sauve-espaces de Tim-B ne renonce pas au style; la tête de lit avec coutures crée un rythme visuel élégant, en s'adaptant également aux milieux plus étroits.

Esbelto y delicado. El diseño de Tim-B para ahorrar espacio no sacrifica el estilo; el cabecero respunteado crea un elegante ritmo visual, adaptándose incluso a los espacios más reducidos.

Schlank und zart. Das platzsparende Design von Tim-B geht nicht auf Kosten des Stils; das gesteppte Kopfteil schafft einen eleganten visuellen Rhythmus und passt sich selbst kleinen Räumen an.

### TIM "B" RING SMART

con cuciture / with stitchings / avec coutures / con costuras / mit Nähten



### TIM "B" RING YORK

con cuciture / with stitchings / avec coutures / con costuras / mit Nähten



RING SMART



Standard BASIC H 3



Optional LUX H 3



Optional VISUAL H 9



Altri piedini optional pag. 263 / Other feet optional page 263 / Autres pieds en option p. 263 / Otros pies opcionales página 263 / Weitere optionale FüÙe auf S. 263

RING YORK

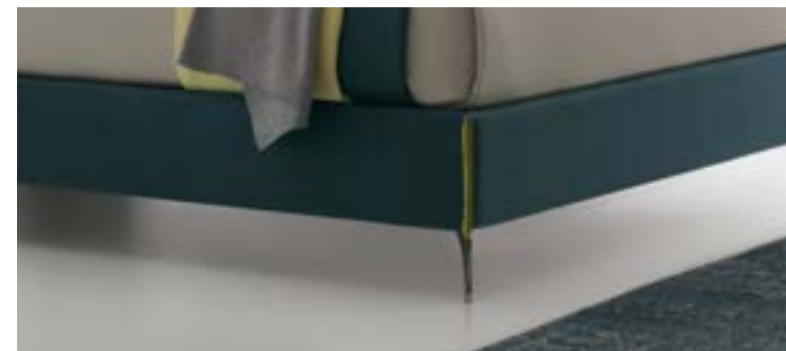

Standard BLADE H 13



Optional TOWER H 13



Optional PLEXI H 13



Altri piedini optional pag. 265 / Other feet optional page 265 / Autres pieds en option p. 265 / Otros pies opcionales página 265 / Weitere optionale FüÙe auf S. 265

Rete - ARMONY (di serie)



Altre reti OPTIONAL (pag. 270)



**CLEAN UP SYSTEM**  
Solo per Ring SMART  
È l'esclusivo sistema brevettato per alzare l'intera struttura e spostarla senza sforzo. Pulire sotto il letto non è mai stato così comodo!

**CLEAN UP SYSTEM**  
For SMART Ring only  
This is the exclusive patented system for raising the entire structure and moving it effortlessly. Cleaning under the bed has never been so convenient!

**CLEAN UP SYSTEM**  
Uniquement pour Ring SMART  
Il s'agit du système exclusif breveté pour soulever la structure entière et la déplacer sans effort. Nettoyer sous le lit ne sera jamais été aussi simple!

**CLEAN UP SYSTEM**  
Sólo para Ring SMART  
Se trata del exclusivo sistema patentado para levantar toda la estructura y desplazarla sin esfuerzo. ¡Limpiar debajo de la cama nunca ha sido tan cómodo!

**CLEAN UP SYSTEM**  
Nur für Ring SMART  
Dies ist das exklusive und patentierte System zum Anheben und Umstellen der gesamten Struktur ohne große Kraftanstrengung. Noch nie war das Putzen unter dem Bett so bequem!

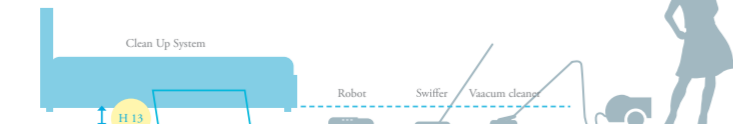
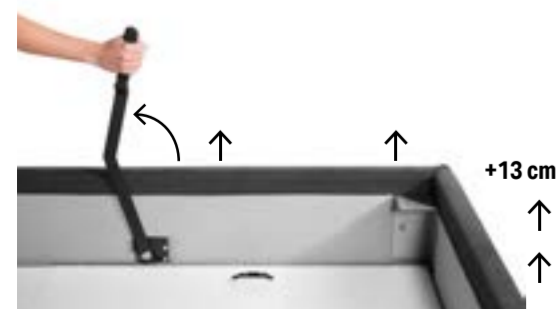

**220 €**

**SOLO CON CONTENITORE RING SMART**  
WITH SMART STORAGE RING ONLY  
UNIQUEMENT AVEC CONTENEUR RING SMART  
SÓLO CON CONTENEDOR DE ALMACENAMIENTO RING SMART  
NUR MIT BETTKASTEN RING SMART

CARATTERISTICHE TECNICHE

**MASSELLI**  
In legno di abete e/o scatoletti in multistrato di legno di pino.  
**PANNELLI**  
Da 18/25 mm in particelle di legno in classe E1 a bassa emissione di formaldeide e fibra di legno naturale.  
**ESPANSI**  
Di poliuretano indeformabile a portanza differenziata, densità da 18 kg/mc a 40 kg/mc.  
**PRIMO RIVESTIMENTO**  
In espanso di poliesterre accoppiato a caldo a vellutino aggrappante in poliesterre e/o ovatta di poliesterre al 100% da 200gr.  
**PANNELLI FONDO**  
Contenitore da 12-14 mm in particelle di legno di pino in classe E1.

TECHNICAL FEATURES

**FORGINGS**  
Fir wood, and/or boxed in poplar plywood.  
**PANELS**  
18/25 mm in poplar wood particles class E1 low formaldehyde emission and natural wood fi ber.  
**POLYURETHANE FOAM**  
Crushproof, of different capacity, density from 18 kg/mc to 40 kg/mc.  
**FIRST COATING**  
Hot bonded polyester foam, velvet adhesion in polyester and/or 100% polyester wool, 200gr.  
**CONTAINER BOTTOM**  
Panels 12-14 mm in poplar wood particles class E1.

CARACTÉRISTIQUES TECHNIQUES

**TIGE**  
En pin et/ou boitiers en multicouche en bois de peuplier.  
**PANNEAUX**  
De 18/25 mm en particules de bois de peuplier classe E1 à faible émission de formaldéhyde et fi bre de bois naturelle.  
**POLYURÉTHANE EXPANSÉ**  
Indéformable à portée diff érenciée densité de 18kg/m3 à 40kg/m3.  
**PREMIER REVÊTEMENT**  
En polyester expansé accouplé à chaud à un velours accrochant en polyester et/ou ouate de polyester à 100% de 200g.  
**PANNEAUX DE FOND COFFRE RANGEMENT**  
De 12-14 mm en particules de bois de peuplier classe E1.

CARACTERÍSTICAS TÉCNICAS

**BLOQUES**  
De madera maciza de abeto y/o estructuras cajeadas de madera estratificada de chopo.  
**TABLEROS**  
De 18/25 mm en partículas de madera en clase E1, con baja emisión de formaldehido y fibra de madera natural.  
**ESPUMAS**  
De poliuretano indeformable con capacidad de carga diferenciada. Densidad de 18 kg/m3 a 40 kg/m3.  
**PRIMER REVESTIMIENTO**  
En espuma de poliéster acoplada en caliente con velludillo fijador de poliéster y/o guata de poliéster al 100% de 200 gramos.  
**TABLEROS DE FONDO**  
Del contenedor de 12-14 mm en partículas de madera de chopo en clase E1.

TECHNISCHE EIGENSCHAFTEN

**MASSIVES**  
Tannenholz und/oder Blöcke aus Pappelmehrschichtholz.  
**SPANPLATTEN**  
Aus Pappelholz mit 18/25 mm Schichtdicke der Klasse E1, geringer Formaldehydabgabe und natürlichen Holzfasern.  
**POLYURETHANSCHAUM**  
Nicht verformbar und mit diff erenzierter Tragfähigkeit, Dichten von 18 kg/m3 bis 40 kg/m3.  
**ERSTER ÜBERZUG**  
Aus Polyesterschaum, der auf Polyester-Samt und/oder 100% Polyesterwatte (zu 200 g) heiß aufkaschiert wurde.  
**BODENPLATTEN**  
Des Bettkastens aus 12-14 mm starken Spanplatten aus Pappelholz der Klasse E1.

**LE COMPOSIZIONI PIÙ RICHIESTE / MOST POPULAR ARRANGEMENTS / LES COMPOSITIONS PLUS DEMANDÉES / LAS COMPOSICIONES MÁS SOLICITADAS / DIE MEISTGEFRAGTEN KOMPOSITIONEN. | PREZZO VALIDO PER CATEGORIA SUPER / PRICE APPLICABLE FOR SUPER CATEGORY / PRIX VALABLE POUR CATÉGORIE SUPER / PRECIO VÁLIDO PARA LA CATEGORÍA SUPER / PREIS FÜR DIE KATEGORIE SUPER.**

<b>ART. 050</b> Ring Smart	<b>940 €</b>	<b>ART. 05A</b> Ring Smart	<b>1.180 €</b>
		<p>CON RETE ARMONY WITH ARMONY BEDSPRINGS AVEC SOMMIER ARMONY CON SOMIER ARMONY MIT LATTENROST ARMONY</p>	
<b>ART. B5A</b> Ring Smart	<b>1.525 €</b>	<b>ART. V5A</b> Ring Smart	<b>1.820 €</b>
		<p>CON CONTENITORE DYNAMIC E RETE ARMONY WITH DYNAMIC STORAGE AND WITH ARMONY BEDSPRINGS AVEC COFFRE DYNAMIC ET AVEC SOMMIER ARMONY CON CONTENEDOR DYNAMIC Y CON SOMIER ARMONY MIT BETTKASTEN DYNAMIC UND MIT LATTENROST ARMONY</p>	
<b>ART. 050</b> Ring York	<b>1.050 €</b>	<b>ART. 05A</b> Ring York	<b>1.290 €</b>
		<p>CON RETE ARMONY WITH ARMONY BEDSPRINGS AVEC SOMMIER ARMONY CON SOMIER ARMONY MIT LATTENROST ARMONY</p>	
<b>ART. B5A</b> Ring York	<b>1.635 €</b>	<p>CON CONTENITORE DYNAMIC E RETE ARMONY WITH DYNAMIC STORAGE AND WITH ARMONY BEDSPRINGS AVEC COFFRE DYNAMIC ET AVEC SOMMIER ARMONY CON CONTENEDOR DYNAMIC Y CON SOMIER ARMONY MIT BETTKASTEN DYNAMIC UND MIT LATTENROST ARMONY</p>	

PER ALTRE MISURE CONSULTA IL LISTINO PROMOZIONALE COMPLETO A PAGINA 262 OPPURE ONLINE NELLA TUA AREA RISERVATA SU FELIS.IT / FOR OTHER MEASUREMENTS PLEASE SEE THE COMPLETE PROMOTIONAL PRICE-LIST ON PAGE 262 OR ONLINE IN YOUR RESERVED AREA AT FELIS.IT / POUR D'AUTRES MESURES CONSULTEZ LE TARIF COMPLET PROMOTIONNEL À LA PAGE 262 OU EN LIGNE DANS VOTRE ESPACE RÉSERVÉ SUR LE SITE FELIS.IT / PARA OTRAS MEDIDAS, CONSULTA LA LISTA COMPLETA DE PROMOCIONES EN LA PAGINA 262 O EN TU ÁREA RESERVADA DEL SITIO FELIS.IT / FÜR ANDERE GRÖSSEN KONSULTIEREN SIE BITTE DIE VOLLSTÄNDIGE PREISLISTE AUF SEITE 262 ODER ONLINE IN IHREM RESERVIERTEN BEREICH AUF FELIS.IT

# Technical data & Price list

PREZZI IVA ESCLUSA  
PRICES EXCLUDING VAT  
PRIX HORS TVA  
PRECIOS SIN IVA  
OHNE DIE MEHRWERTSTEUER



## KLOÈ A-B



Art. 01

**Poltrona**  
Armchair  
Fauteuil  
Sillón  
Sessel



Mt. tessuto base / Base l.m. / Métrage Base / M. base / Meter Grundgewebe 5.3  
Mt. tessuto cuscini / Cushion l.m. / Coussin ml. / Cojines m.l. / Meter Stoff Kissen 3.5  
Volume mc / Volume m³ / Volume m³ / Volumen m³ 1.0

Art. 02

**Divano 2 posti Small**  
2-seater Small sofa  
Canapé 2 places Small  
Sofá 2 plazas Small  
2-Sitzer-Sofa Small



Mt. tessuto base / Base l.m. / Métrage Base / M. base / Meter Grundgewebe 7.3  
Mt. tessuto cuscini / Cushion l.m. / Coussin ml. / Cojines m.l. / Meter Stoff Kissen 6.8  
Volume mc / Volume m³ / Volume m³ / Volumen m³ 1.7

Art. 20

**Divano 2 posti Midi**  
2-seater Midi sofa  
Canapé 2 places Midi  
Sofá 2 plazas Midi  
2-Sitzer-Sofa Midi



Mt. tessuto base / Base l.m. / Métrage Base / M. base / Meter Grundgewebe 7.6  
Mt. tessuto cuscini / Cushion l.m. / Coussin ml. / Cojines m.l. / Meter Stoff Kissen 6.8  
Volume mc / Volume m³ / Volume m³ / Volumen m³ 1.9

Art. 03

**Divano 3 posti Large**  
3-seater Large sofa  
Canapé 3 places Large  
Sofá 3 plazas Large  
3-Sitzer-Sofa Large



Mt. tessuto base / Base l.m. / Métrage Base / M. base / Meter Grundgewebe 7.6  
Mt. tessuto cuscini / Cushion l.m. / Coussin ml. / Cojines m.l. / Meter Stoff Kissen 6.8  
Volume mc / Volume m³ / Volume m³ / Volumen m³ 2.1

Art. 06

**Divano 3 posti Big**  
3-seater Big sofa  
Canapé 3 places Big  
Sofá 3 plazas Big  
3-Sitzer-Sofa Big



Mt. tessuto base / Base l.m. / Métrage Base / M. base / Meter Grundgewebe 7.6  
Mt. tessuto cuscini / Cushion l.m. / Coussin ml. / Cojines m.l. / Meter Stoff Kissen 6.8  
Volume mc / Volume m³ / Volume m³ / Volumen m³ 2.3

**COMPLETAMENTE SFODERABILE. LE FODERE DI RICAMBIO COSTANO IL 52% DEL CORRISPONDENTE ARTICOLO.** / COMPLETELY REMOVABLE FABRIC. SPARE COVERS COST 52% OF THE RELATIVE ITEM. / ENTIÈREMENT DÉHOUSSABLE. LES HOUSSES DE RÉCHANGE COUTENT 52% DU PRIX DE L'ARTICLE CORRESPONDANT. / TOTALMENTE DESENFUNDABLE. LAS FUNDAS DE RECAMBIO CUESTAN EL 52% DEL CORRESPONDIENTE ARTICULO. / VOLLSTÄNDIG ENTFERNBAR. ERSATZFUTTER KOSTEN 52% DES ENTSPRECHENDEN ARTIKELS.

I disegni del listino relativi ad elementi con verso si riferiscono alla versione sinistra. / The drawings in the price list associated with elements with a back refer to the version on the left. / Les dessins du catalogue de prix concernant les éléments avec un sens se réfèrent à la version gauche. / Los dibujos de la lista relativos a elementos con verso se refieren a la versión izquierda. / Die Zeichnungen in der Preisliste mit Elementen mit Vers beziehen sich auf die Version auf der linken Seite.

## KLOÈ A-B

Art. 07

**Divano 3 posti Maxi**  
3-seater Maxi sofa  
Canapé 3 places Maxi  
Sofá 3 plazas Maxi  
3-Sitzer-Sofa Maxi

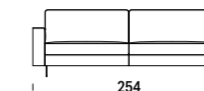

Mt. tessuto base / Base l.m. / Métrage Base / M. base / Meter Grundgewebe 7.6  
Mt. tessuto cuscini / Cushion l.m. / Coussin ml. / Cojines m.l. / Meter Stoff Kissen 7.6  
Volume mc / Volume m³ / Volume m³ / Volumen m³ 2.5

Art. 90

**Elemento centrale Small**  
Small central element  
Chausseuse Small  
Elemento central Small  
Zentrales Element Small



Mt. tessuto base / Base l.m. / Métrage Base / M. base / Meter Grundgewebe 2.2  
Mt. tessuto cuscini / Cushion l.m. / Coussin ml. / Cojines m.l. / Meter Stoff Kissen 3.5  
Volume mc / Volume m³ / Volume m³ / Volumen m³ 0.7

Art. 91

**Elemento centrale Midi**  
Midi central element  
Chausseuse Midi  
Elemento central Midi  
Zentrales Element Midi



Mt. tessuto base / Base l.m. / Métrage Base / M. base / Meter Grundgewebe 2.2  
Mt. tessuto cuscini / Cushion l.m. / Coussin ml. / Cojines m.l. / Meter Stoff Kissen 3.5  
Volume mc / Volume m³ / Volume m³ / Volumen m³ 0.8

Art. 92

**Elemento centrale Large**  
Large central element  
Chausseuse Large  
Elemento central Large  
Zentrales Element Large



Mt. tessuto base / Base l.m. / Métrage Base / M. base / Meter Grundgewebe 2.2  
Mt. tessuto cuscini / Cushion l.m. / Coussin ml. / Cojines m.l. / Meter Stoff Kissen 3.5  
Volume mc / Volume m³ / Volume m³ / Volumen m³ 0.9

Art. 93

**Elemento centrale Big**  
Big central element  
Chausseuse Big  
Elemento central Big  
Zentrales Element Big



Mt. tessuto base / Base l.m. / Métrage Base / M. base / Meter Grundgewebe 2.2  
Mt. tessuto cuscini / Cushion l.m. / Coussin ml. / Cojines m.l. / Meter Stoff Kissen 3.5  
Volume mc / Volume m³ / Volume m³ / Volumen m³ 1.0

Art. SX Art. DX SD

**Laterale 1 posto Small**  
1-seater Small side element  
Canapé bâtarde 1 place Small  
Lateral 1 plaza Small  
Seitlich 1 Sitz Small



Mt. tessuto base / Base l.m. / Métrage Base / M. base / Meter Grundgewebe 3.8  
Mt. tessuto cuscini / Cushion l.m. / Coussin ml. / Cojines m.l. / Meter Stoff Kissen 3.5  
Volume mc / Volume m³ / Volume m³ / Volumen m³ 0.9

**COMPLETAMENTE SFODERABILE. LE FODERE DI RICAMBIO COSTANO IL 52% DEL CORRISPONDENTE ARTICOLO.** / COMPLETELY REMOVABLE FABRIC. SPARE COVERS COST 52% OF THE RELATIVE ITEM. / ENTIÈREMENT DÉHOUSSABLE. LES HOUSSES DE RÉCHANGE COUTENT 52% DU PRIX DE L'ARTICLE CORRESPONDANT. / TOTALMENTE DESENFUNDABLE. LAS FUNDAS DE RECAMBIO CUESTAN EL 52% DEL CORRESPONDIENTE ARTICULO. / VOLLSTÄNDIG ENTFERNBAR. ERSATZFUTTER KOSTEN 52% DES ENTSPRECHENDEN ARTIKELS.

I disegni del listino relativi ad elementi con verso si riferiscono alla versione sinistra. / The drawings in the price list associated with elements with a back refer to the version on the left. / Les dessins du catalogue de prix concernant les éléments avec un sens se réfèrent à la version gauche. / Los dibujos de la lista relativos a elementos con verso se refieren a la versión izquierda. / Die Zeichnungen in der Preisliste mit Elementen mit Vers beziehen sich auf die Version auf der linken Seite.

Kg	C	S	L	V	D	E	M	P
€	T. CLIENTE	SUPER	LUSSO	VIP	DELUX	ELITE	MAXI	PRESTIGE

42	€ 1.474	1.620	1.682	1.746	1.810	1.914	2.014	2.078
----	---------	-------	-------	-------	-------	-------	-------	-------

64	€ 1.904	2.088	2.188	2.292	2.390	2.542	2.698	2.802
----	---------	-------	-------	-------	-------	-------	-------	-------

68	€ 1.972	2.164	2.268	2.368	2.466	2.628	2.784	2.890
----	---------	-------	-------	-------	-------	-------	-------	-------

72	€ 2.066	2.268	2.374	2.472	2.576	2.732	2.890	2.994
----	---------	-------	-------	-------	-------	-------	-------	-------

76	€ 2.112	2.316	2.420	2.518	2.616	2.780	2.936	3.040
----	---------	-------	-------	-------	-------	-------	-------	-------

Kg	C	S	L	V	D	E	M	P
€	T. CLIENTE	SUPER	LUSSO	VIP	DELUX	ELITE	MAXI	PRESTIGE

80	€ 2.216	2.432	2.542	2.646	2.756	2.918	3.086	3.196
----	---------	-------	-------	-------	-------	-------	-------	-------

24	€ 992	1.086	1.126	1.172	1.214	1.282	1.352	1.398
----	-------	-------	-------	-------	-------	-------	-------	-------

26	€ 1.010	1.108	1.156	1.202	1.242	1.312	1.382	1.428
----	---------	-------	-------	-------	-------	-------	-------	-------

28	€ 1.044	1.144	1.190	1.236	1.276	1.346	1.416	1.462
----	---------	-------	-------	-------	-------	-------	-------	-------

30	€ 1.074	1.178	1.224	1.272	1.312	1.382	1.450	1.498
----	---------	-------	-------	-------	-------	-------	-------	-------

34	€ 1.294	1.422	1.480	1.532	1.584	1.672	1.758	1.816
----	---------	-------	-------	-------	-------	-------	-------	-------

## KLOÈ A-B

Art. SX **MS** Art. DX **MD**

**Laterale 1 posto Midi**  
1-seater Midi side element  
Canapé bâtarde 1 place Midi  
Lateral 1 plaza Midi  
Seitlich 1 Sitz Midi



Mt. tessuto base / Base f.m. / Métrage Base / M. base / Meter Grundgewebe 3,8  
Mt. tessuto cuscini / Cushion f.m. / Coussin m.l. / Cojines m.l. / Meter Stoff Kissen 3,5  
Volume mc / Volume m³ / Volume m³ / Volumen m³ 1,0

Art. SX **LS** Art. DX **LD**

**Laterale 1 posto Large**  
1-seater Large side element  
Canapé bâtarde 1 place Large  
Lateral 1 plaza Large  
Seitlich 1 Sitz Large



Mt. tessuto base / Base f.m. / Métrage Base / M. base / Meter Grundgewebe 3,9  
Mt. tessuto cuscini / Cushion f.m. / Coussin m.l. / Cojines m.l. / Meter Stoff Kissen 3,5  
Volume mc / Volume m³ / Volume m³ / Volumen m³ 1,1

Art. SX **BS** Art. DX **BD**

**Laterale 1 posto Big**  
1-seater Big side element  
Canapé bâtarde 1 place Big  
Lateral 1 plaza Big  
Seitlich 1 Sitz Big



Mt. tessuto base / Fabric f.m. / Métrage Base / M. base / Meter Grundgewebe 3,9  
Mt. tessuto cuscini / Cushion f.m. / Coussin m.l. / Cojines m.l. / Meter Stoff Kissen 3,5  
Volume mc / Volume m³ / Volume m³ / Volumen m³ 1,2

Art. SX **2S** Art. DX **2D**

**Laterale 2 posti Small**  
2-seater Small side element  
Canapé bâtarde 2 places Small  
Lateral 2 plazas Small  
Seitlich 2 Sitze Small



Mt. tessuto base / Base f.m. / Métrage Base / M. base / Meter Grundgewebe 5,8  
Mt. tessuto cuscini / Cushion f.m. / Coussin m.l. / Cojines m.l. / Meter Stoff Kissen 6,8  
Volume mc / Volume m³ / Volume m³ / Volumen m³ 1,4

Art. SX **GS** Art. DX **GD**

**Laterale 2 posti Midi**  
2-seater Midi side element  
Canapé bâtarde 2 places Midi  
Lateral 2 plazas Midi  
Seitlich 2 Sitze Midi



Mt. tessuto base / Base f.m. / Métrage Base / M. base / Meter Grundgewebe 5,8  
Mt. tessuto cuscini / Cushion f.m. / Coussin m.l. / Cojines m.l. / Meter Stoff Kissen 6,8  
Volume mc / Volume m³ / Volume m³ / Volumen m³ 1,6

Art. SX **3S** Art. DX **3D**

**Laterale 3 posti Large**  
3-seater Large side element  
Canapé bâtarde 3 places Large  
Lateral 3 plazas Large  
Seitlich 3 Sitze Large



Mt. tessuto base / Base f.m. / Métrage Base / M. base / Meter Grundgewebe 5,9  
Mt. tessuto cuscini / Cushion f.m. / Coussin m.l. / Cojines m.l. / Meter Stoff Kissen 6,8  
Volume mc / Volume m³ / Volume m³ / Volumen m³ 1,8

**COMPLETAMENTE SFODERABILE. LE FODERE DI RICAMBIO COSTANO IL 52% DEL CORRISPONDENTE ARTICOLO. / COMPLETELY REMOVABLE FABRIC. SPARE COVERS COST 52% OF THE RELATIVE ITEM. / ENTIÈREMENT DÉHOUSSABLE. LES HOUSSES DE RÉCHANGE COÛTENT 52% DU PRIX DE L'ARTICLE CORRESPONDANT. / TOTALMENTE DESENFUNDABLE. LAS FUNDAS DE RECAMBIO CUESTAN EL 52% DEL CORRESPONDIENTE ARTÍCULO. / VOLLSTÄNDIG ENTFERNBAR. ERSATZFUTTER KOSTEN 52% DES ENTSPRECHENDEN ARTIKELS.**

**I disegni del listino relativi ad elementi con verso si riferiscono alla versione sinistra. / The drawings in the price list associated with elements with a back refer to the version on the left. / Les dessins du catalogue de prix concernant les éléments avec un sens se réfèrent à la version gauche. / Los dibujos de la lista relativos a elementos con verso se refieren a la versión izquierda. / Die Zeichnungen in der Preisliste mit Elementen mit Vers beziehen sich auf die Version auf der linken Seite.**

## KLOÈ A-B

Art. SX **6S** Art. DX **6D**

**Laterale 3 posti Big**  
3-seater Big side element  
Canapé bâtarde 3 places Big  
Lateral 3 plazas Big  
Seitlich 3 Sitze Big



Mt. tessuto base / Base f.m. / Métrage Base / M. base / Meter Grundgewebe 5,9  
Mt. tessuto cuscini / Cushion f.m. / Coussin m.l. / Cojines m.l. / Meter Stoff Kissen 6,8  
Volume mc / Volume m³ / Volume m³ / Volumen m³ 2,0

Art. SX **7S** Art. DX **7D**

**Laterale 3 posti Maxi**  
3-seater Maxi side element  
Canapé bâtarde 3 places Maxi  
Lateral 3 plazas Maxi  
Seitlich 3 Sitze Maxi



Mt. tessuto base / Base f.m. / Métrage Base / M. base / Meter Grundgewebe 6,2  
Mt. tessuto cuscini / Cushion f.m. / Coussin m.l. / Cojines m.l. / Meter Stoff Kissen 7,6  
Volume mc / Volume m³ / Volume m³ / Volumen m³ 2,2

Art. SX **CS** Art. DX **CD**

**Chaise longue Midi**  
Midi chaise longue  
Chaise longue Midi  
Chaise longue Midi  
Chaiselongue Midi

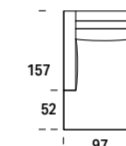

Mt. tessuto base / Base f.m. / Métrage Base / M. base / Meter Grundgewebe 4,2  
Mt. tessuto cuscini / Cushion f.m. / Coussin m.l. / Cojines m.l. / Meter Stoff Kissen 4,5  
Volume mc / Volume m³ / Volume m³ / Volumen m³ 1,5

Art. SX **LC** Art. DX **CL**

**Chaise longue Large**  
Large chaise longue  
Chaise longue Large  
Chaise longue Large  
Chaiselongue Large



Mt. tessuto base / Base f.m. / Métrage Base / M. base / Meter Grundgewebe 4,2  
Mt. tessuto cuscini / Cushion f.m. / Coussin m.l. / Cojines m.l. / Meter Stoff Kissen 4,5  
Volume mc / Volume m³ / Volume m³ / Volumen m³ 1,6

Art. SX **BC** Art. DX **CB**

**Chaise longue Big**  
Big chaise longue  
Chaise longue Big  
Chaise longue Big  
Chaiselongue Big

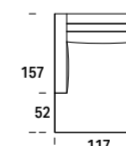

Mt. tessuto base / Base f.m. / Métrage Base / M. base / Meter Grundgewebe 4,2  
Mt. tessuto cuscini / Cushion f.m. / Coussin m.l. / Cojines m.l. / Meter Stoff Kissen 4,5  
Volume mc / Volume m³ / Volume m³ / Volumen m³ 1,7

Art. SX **PT** Art. DX **TP**

**Terminale con pen. Large**  
Large end element w/peninsula  
Terminal a/peninsula Large  
Terminal c/peninsula Large  
Abschlusselement mit Halbinsel Large

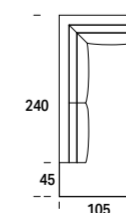

Mt. tessuto base / Base f.m. / Métrage Base / M. base / Meter Grundgewebe 6,4  
Mt. tessuto cuscini / Cushion f.m. / Coussin m.l. / Cojines m.l. / Meter Stoff Kissen 9,0  
Volume mc / Volume m³ / Volume m³ / Volumen m³ 2,3

**COMPLETAMENTE SFODERABILE. LE FODERE DI RICAMBIO COSTANO IL 52% DEL CORRISPONDENTE ARTICOLO. / COMPLETELY REMOVABLE FABRIC. SPARE COVERS COST 52% OF THE RELATIVE ITEM. / ENTIÈREMENT DÉHOUSSABLE. LES HOUSSES DE RÉCHANGE COÛTENT 52% DU PRIX DE L'ARTICLE CORRESPONDANT. / TOTALMENTE DESENFUNDABLE. LAS FUNDAS DE RECAMBIO CUESTAN EL 52% DEL CORRESPONDIENTE ARTÍCULO. / VOLLSTÄNDIG ENTFERNBAR. ERSATZFUTTER KOSTEN 52% DES ENTSPRECHENDEN ARTIKELS.**

**I disegni del listino relativi ad elementi con verso si riferiscono alla versione sinistra. / The drawings in the price list associated with elements with a back refer to the version on the left. / Les dessins du catalogue de prix concernant les éléments avec un sens se réfèrent à la version gauche. / Los dibujos de la lista relativos a elementos con verso se refieren a la versión izquierda. / Die Zeichnungen in der Preisliste mit Elementen mit Vers beziehen sich auf die Version auf der linken Seite.**



## KLOÈ A-B

Art. SX TL Art. DX LT

**Laterale angolo Large**  
Large corner side  
Grand côté d'angle  
Lado de esquina grande  
Large Eckseite

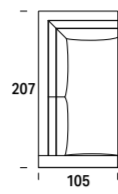

Mt. tessuto base / Base l.m. / Métrage Base / M. base / Meter Grundgewebe 7.3  
Mt. tessuto cuscini / Cushion l.m. / Coussin ml. / Cojines ml. / Meter Stoff Kissen 7.9  
Volume mc / Volume m³ / Volume m³ / Volumen m³ 2.0

Art. AQ

**Angolo quadro**  
Square corner  
Angle carré  
Esquina cuadrada  
Quadratische Ecke

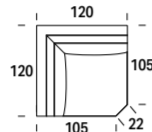

Mt. tessuto base / Base l.m. / Métrage Base / M. base / Meter Grundgewebe 4.0  
Mt. tessuto cuscini / Cushion l.m. / Coussin ml. / Cojines ml. / Meter Stoff Kissen 5.4  
Volume mc / Volume m³ / Volume m³ / Volumen m³ 1.3

Art. 11

**Pouf quadro**  
Square pouf  
Pouf carré  
Puf cuadrado  
Quadratischer Sitzpuff

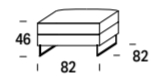

Mt. tessuto base / Base l.m. / Métrage Base / M. base / Meter Grundgewebe 1.5  
Mt. tessuto cuscini / Cushion l.m. / Coussin ml. / Cojines ml. / Meter Stoff Kissen 2.8  
Volume mc / Volume m³ / Volume m³ / Volumen m³ 0.4

Art. 12

**Pouf quadro**  
Square pouf  
Pouf carré  
Puf cuadrado  
Quadratischer Sitzpuff

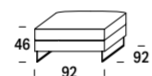

Mt. tessuto base / Base l.m. / Métrage Base / M. base / Meter Grundgewebe 1.5  
Mt. tessuto cuscini / Cushion l.m. / Coussin ml. / Cojines ml. / Meter Stoff Kissen 2.9  
Volume mc / Volume m³ / Volume m³ / Volumen m³ 0.4

Art. 13

**Pouf quadro**  
Square pouf  
Pouf carré  
Puf cuadrado  
Quadratischer Sitzpuff

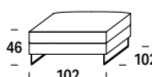

Mt. tessuto base / Base l.m. / Métrage Base / M. base / Meter Grundgewebe 1.5  
Mt. tessuto cuscini / Cushion l.m. / Coussin ml. / Cojines ml. / Meter Stoff Kissen 3.1  
Volume mc / Volume m³ / Volume m³ / Volumen m³ 0.5

Art. 14

**Pouf rettangolare**  
Rectangular pouf  
Pouf rectangulaire  
Puf rectangular  
Rechteckiger Sitzpuff

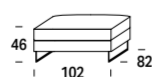

Mt. tessuto base / Base l.m. / Métrage Base / M. base / Meter Grundgewebe 1.5  
Mt. tessuto cuscini / Cushion l.m. / Coussin ml. / Cojines ml. / Meter Stoff Kissen 2.8  
Volume mc / Volume m³ / Volume m³ / Volumen m³ 0.4

**COMPLETAMENTE SFODERABILE. LE FODERE DI RICAMBIO COSTANO IL 52% DEL CORRISPONDENTE ARTICOLO. / COMPLETELY REMOVABLE FABRIC. SPARE COVERS COST 52% OF THE RELATIVE ITEM. / ENTIÈREMENT DÉHOUSSABLE. LES HOUSSES DE RÉCHANGE CÔUTENT 52% DU PRIX DE L'ARTICLE CORRESPONDANT. / TOTALMENTE DESENFUNDABLE. LAS FUNDAS DE RECAMBIO CUESTAN EL 52% DEL CORRESPONDIENTE ARTÍCULO. / VOLLSTÄNDIG ENTFERNBAR. ERSATZFUTTER KOSTEN 52% DES ENTSPRECHENDEN ARTIKELS.**

**I disegni del listino relativi ad elementi con verso si riferiscono alla versione sinistra. / The drawings in the price list associated with elements with a back refer to the version on the left. / Les dessins du catalogue de prix concernant les éléments avec un sens se réfèrent à la version gauche. / Los dibujos de la lista relativos a elementos con verso se refieren a la versión izquierda. / Die Zeichnungen in der Preisliste mit Elementen mit Vers beziehen sich auf die Version auf der linken Seite.**

## KLOÈ A-B

Art. 30

**Poggiatesta saponetta**  
Soap-shaped headrest  
Appuie-tetê a forme de savon  
Reposacabezas en forma de jabón  
Kopfstütze aus Seife



Mt. tessuto base / Base l.m. / Métrage Base / M. base / Meter Grundgewebe 1.5  
Mt. tessuto cuscini / Cushion l.m. / Coussin ml. / Cojines ml. / Meter Stoff Kissen 0.1

Art. 31

**Poggiatesta cilindro**  
Cylinder-shaped headrest  
Appuie-tetê a forme de cylindre  
Reposacabezas cilíndrico  
Zylinderkopfstütze



Mt. tessuto base / Base l.m. / Métrage Base / M. base / Meter Grundgewebe 1.7  
Mt. tessuto cuscini / Cushion l.m. / Coussin ml. / Cojines ml. / Meter Stoff Kissen 0.1

Art. SX CS + GD Art. DX GS + CD

**Composizione 1**  
Arrangement 1  
Composition 1  
Composición 1  
Komposition 1

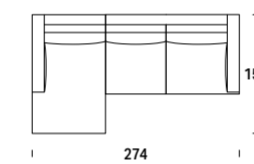

Mt. tessuto base / Base l.m. / Métrage Base / M. base / Meter Grundgewebe 10.0  
Mt. tessuto cuscini / Cushion l.m. / Coussin ml. / Cojines ml. / Meter Stoff Kissen 11.3  
Volume mc / Volume m³ / Volume m³ / Volumen m³ 3.1

Art. SX LC + 3D Art. DX 3S + CL

**Composizione 2**  
Arrangement 2  
Composition 2  
Composición 2  
Komposition 2

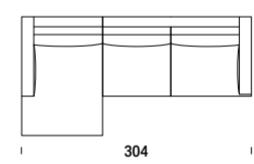

Mt. tessuto base / Base l.m. / Métrage Base / M. base / Meter Grundgewebe 10.1  
Mt. tessuto cuscini / Cushion l.m. / Coussin ml. / Cojines ml. / Meter Stoff Kissen 11.3  
Volume mc / Volume m³ / Volume m³ / Volumen m³ 3.4

Art. SX BC + 6D Art. DX 6S + CB

**Composizione 3**  
Arrangement 3  
Composition 3  
Composición 3  
Komposition 3

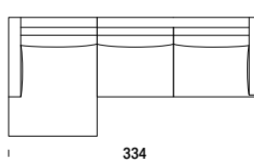

Mt. tessuto base / Base l.m. / Métrage Base / M. base / Meter Grundgewebe 10.1  
Mt. tessuto cuscini / Cushion l.m. / Coussin ml. / Cojines ml. / Meter Stoff Kissen 11.3  
Volume mc / Volume m³ / Volume m³ / Volumen m³ 3.7

Art. SX TL + 3D Art. DX 3S + LT

**Composizione 4**  
Arrangement 4  
Composition 4  
Composición 4  
Komposition 4

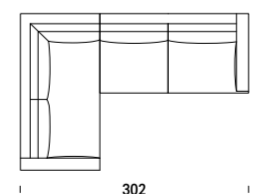

Mt. tessuto base / Base l.m. / Métrage Base / M. base / Meter Grundgewebe 13.2  
Mt. tessuto cuscini / Cushion l.m. / Coussin ml. / Cojines ml. / Meter Stoff Kissen 14.7  
Volume mc / Volume m³ / Volume m³ / Volumen m³ 3.8

**COMPLETAMENTE SFODERABILE. LE FODERE DI RICAMBIO COSTANO IL 52% DEL CORRISPONDENTE ARTICOLO. / COMPLETELY REMOVABLE FABRIC. SPARE COVERS COST 52% OF THE RELATIVE ITEM. / ENTIÈREMENT DÉHOUSSABLE. LES HOUSSES DE RÉCHANGE CÔUTENT 52% DU PRIX DE L'ARTICLE CORRESPONDANT. / TOTALMENTE DESENFUNDABLE. LAS FUNDAS DE RECAMBIO CUESTAN EL 52% DEL CORRESPONDIENTE ARTÍCULO. / VOLLSTÄNDIG ENTFERNBAR. ERSATZFUTTER KOSTEN 52% DES ENTSPRECHENDEN ARTIKELS.**

**I disegni del listino relativi ad elementi con verso si riferiscono alla versione sinistra. / The drawings in the price list associated with elements with a back refer to the version on the left. / Les dessins du catalogue de prix concernant les éléments avec un sens se réfèrent à la version gauche. / Los dibujos de la lista relativos a elementos con verso se refieren a la versión izquierda. / Die Zeichnungen in der Preisliste mit Elementen mit Vers beziehen sich auf die Version auf der linken Seite.**

## KLOÈ A-B

Art. SX **PT + 3D** Art. DX **3S + TP**

**Composizione 5**  
 Arrangement 5  
 Composition 5  
 Composición 5  
 Komposition 5

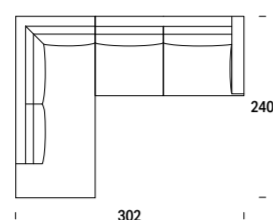

Mt. tessuto base / Base l.m. / Métrage Base / M. base / Meter Grundgewebe 12.3  
 Mt. tessuto cuscini / Cushion l.m. / Coussin ml. / Cojines m.l. / Meter Stoff Kissen 15.8  
 Volume mc / Volume m3 / Volume m3 / Volumen m3 / Volumen m3 4.1

Kg	C	S	L	V	D	E	M	P
	T. CLIENTE	SUPER	LUSSO	VIP	DELUX	ELITE	MAXI	PRESTIGE
139	€ 3.894	4.270	4.472	4.672	4.868	5.182	5.488	5.692

## NEWMAN

Art. **01**

**Poltrona**  
 Armchair  
 Fauteuil  
 Sillón  
 Sessel

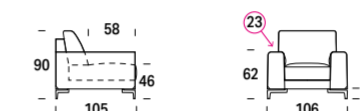

Mt. tessuto base / Base l.m. / Métrage Base / M. base / Meter Grundgewebe 4.8  
 Mt. tessuto cuscini / Cushion l.m. / Coussin ml. / Cojines m.l. / Meter Stoff Kissen 3.1  
 Volume mc / Volume m3 / Volume m3 / Volumen m3 / Volumen m3 1.1

Art. **02**

**Divano 2 posti Small**  
 2-seater Small sofa  
 Canapé 2 places Small  
 Sofá 2 plazas Small  
 2-Sitzer-Sofa Small

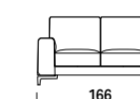

Mt. tessuto base / Base l.m. / Métrage Base / M. base / Meter Grundgewebe 5.8  
 Mt. tessuto cuscini / Cushion l.m. / Coussin ml. / Cojines m.l. / Meter Stoff Kissen 4.6  
 Volume mc / Volume m3 / Volume m3 / Volumen m3 / Volumen m3 1.6

Art. **20**

**Divano 2 posti Midi**  
 2-seater Midi sofa  
 Canapé 2 places Midi  
 Sofá 2 plazas Midi  
 2-Sitzer-Sofa Midi

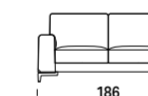

Mt. tessuto base / Base l.m. / Métrage Base / M. base / Meter Grundgewebe 6.5  
 Mt. tessuto cuscini / Cushion l.m. / Coussin ml. / Cojines m.l. / Meter Stoff Kissen 6.2  
 Volume mc / Volume m3 / Volume m3 / Volumen m3 / Volumen m3 1.8

Art. **03**

**Divano 3 posti Large**  
 3-seater Large sofa  
 Canapé 3 places Large  
 Sofá 3 plazas Large  
 3-Sitzer-Sofa Large

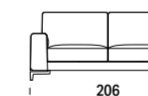

Mt. tessuto base / Base l.m. / Métrage Base / M. base / Meter Grundgewebe 6.5  
 Mt. tessuto cuscini / Cushion l.m. / Coussin ml. / Cojines m.l. / Meter Stoff Kissen 6.2  
 Volume mc / Volume m3 / Volume m3 / Volumen m3 / Volumen m3 2.0

Art. **06**

**Divano 3 posti Big**  
 3-seater Big sofa  
 Canapé 3 places Big  
 Sofá 3 plazas Big  
 3-Sitzer-Sofa Big

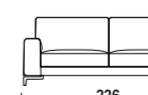

Mt. tessuto base / Base l.m. / Métrage Base / M. base / Meter Grundgewebe 6.5  
 Mt. tessuto cuscini / Cushion l.m. / Coussin ml. / Cojines m.l. / Meter Stoff Kissen 6.2  
 Volume mc / Volume m3 / Volume m3 / Volumen m3 / Volumen m3 2.2

## STANDARD

## OPTIONAL



**CARBON LOOK LUCIDO**  
 SHINING CARBON LOOK  
 CARBON LOOK BRILLANT  
 CARBON LOOK PULIDO  
 CARBON-LOOK HOCHGLANZ



**CROMO LUCIDO**  
 SHINING CHROME  
 CHROME BRILLANT  
 CROMO PULIDO  
 CHROM HOCHGLANZ



**NERO OPACO**  
 MAT BLACK  
 NOIR MAT  
 NEGRO MATE  
 MATTSCHWARZ



**CARBON LOOK LUCIDO**  
 SHINING CARBON LOOK  
 CARBON LOOK BRILLANT  
 CARBON LOOK PULIDO  
 CARBON-LOOK HOCHGLANZ

**COMPLETAMENTE SFODERABILE. LE FODERE DI RICAMBIO COSTANO IL 52% DEL CORRISPONDENTE ARTICOLO.** / COMPLETELY REMOVABLE FABRIC. SPARE COVERS COST 52% OF THE RELATIVE ITEM. / ENTIÈREMENT DÉHOUSSABLE. LES HOUSSES DE RECHANGE CÔUTENT 52% DU PRIX DE L'ARTICLE CORRESPONDANT. / TOTALMENTE DESENFUNDABLE. LAS FUNDAS DE RECAMBIO CUESTAN EL 52% DEL CORRESPONDIENTE ARTICULO. / VOLLSTÄNDIG ENTFERNBAR. ERSATZFUTTER KOSTEN 52% DES ENTSPRECHENDEN ARTIKELS.

I disegni del listino relativi ad elementi con verso si riferiscono alla versione sinistra. / The drawings in the price list associated with elements with a back refer to the version on the left. / Les dessins du catalogue de prix concernant les éléments avec un sens se réfèrent à la version gauche. / Los dibujos de la lista relativos a elementos con verso se refieren a la versión izquierda. / Die Zeichnungen in der Preisliste mit Elementen mit Vers beziehen sich auf die Version auf der linken Seite.

**COMPLETAMENTE SFODERABILE. LE FODERE DI RICAMBIO COSTANO IL 52% DEL CORRISPONDENTE ARTICOLO.** / COMPLETELY REMOVABLE FABRIC. SPARE COVERS COST 52% OF THE RELATIVE ITEM. / ENTIÈREMENT DÉHOUSSABLE. LES HOUSSES DE RECHANGE CÔUTENT 52% DU PRIX DE L'ARTICLE CORRESPONDANT. / TOTALMENTE DESENFUNDABLE. LAS FUNDAS DE RECAMBIO CUESTAN EL 52% DEL CORRESPONDIENTE ARTICULO. / VOLLSTÄNDIG ENTFERNBAR. ERSATZFUTTER KOSTEN 52% DES ENTSPRECHENDEN ARTIKELS.

I disegni del listino relativi ad elementi con verso si riferiscono alla versione sinistra. / The drawings in the price list associated with elements with a back refer to the version on the left. / Les dessins du catalogue de prix concernant les éléments avec un sens se réfèrent à la version gauche. / Los dibujos de la lista relativos a elementos con verso se refieren a la versión izquierda. / Die Zeichnungen in der Preisliste mit Elementen mit Vers beziehen sich auf die Version auf der linken Seite.

## NEWMAN

Art. 07

**Divano 3 posti Maxi**  
3-seater Maxi sofa  
Canapé 3 places Maxi  
Sofá 3 plazas Maxi  
3-Sitzer-Sofa Maxi

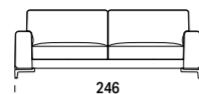

Mt. tessuto base / Base l.m. / Métrage Base / M. base / Meter Grundgewebe 7.3  
Mt. tessuto cuscini / Cushion l.m. / Coussin ml. / Cojines m.l. / Meter Stoff Kissen 6.9  
Volume mc / Volume m³ / Volume m³ / Volumen m³ 2.4

Art. 90

**Elemento centrale Small**  
Small central element  
Chaqueuse Small  
Elemento central Small  
Zentrales Element Small



Mt. tessuto base / Base l.m. / Métrage Base / M. base / Meter Grundgewebe 2.0  
Mt. tessuto cuscini / Cushion l.m. / Coussin ml. / Cojines m.l. / Meter Stoff Kissen 3.2  
Volume mc / Volume m³ / Volume m³ / Volumen m³ 0.7

Art. 91

**Elemento centrale Midi**  
Midi central element  
Chaqueuse Midi  
Elemento central Midi  
Zentrales Element Midi



Mt. tessuto base / Base l.m. / Métrage Base / M. base / Meter Grundgewebe 2.3  
Mt. tessuto cuscini / Cushion l.m. / Coussin ml. / Cojines m.l. / Meter Stoff Kissen 3.2  
Volume mc / Volume m³ / Volume m³ / Volumen m³ 0.8

Art. SX MS Art. DX MD

**Laterale 1 posto Midi**  
1-seater Midi side element  
Canapé bâtarde 1 place Midi  
Lateral 1 plaza Midi  
Seitlich 1 Sitz Midi



Mt. tessuto base / Base l.m. / Métrage Base / M. base / Meter Grundgewebe 3.3  
Mt. tessuto cuscini / Cushion l.m. / Coussin ml. / Cojines m.l. / Meter Stoff Kissen 3.2  
Volume mc / Volume m³ / Volume m³ / Volumen m³ 0.9

Art. SX LS Art. DX LD

**Laterale 1 posto Large**  
1-seater Large side element  
Canapé bâtarde 1 place Large  
Lateral 1 plaza Large  
Seitlich 1 Sitz Large



Mt. tessuto base / Base l.m. / Métrage Base / M. base / Meter Grundgewebe 3.3  
Mt. tessuto cuscini / Cushion l.m. / Coussin ml. / Cojines m.l. / Meter Stoff Kissen 3.2  
Volume mc / Volume m³ / Volume m³ / Volumen m³ 1.0

Art. SX 2S Art. DX 2D

**Laterale 2 posti Small**  
2-seater Small side element  
Canapé bâtarde 2 places Small  
Lateral 2 plazas Small  
Seitlich 2 Sitze Small

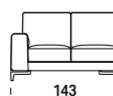

Mt. tessuto base / Base l.m. / Métrage Base / M. base / Meter Grundgewebe 4.4  
Mt. tessuto cuscini / Cushion l.m. / Coussin ml. / Cojines m.l. / Meter Stoff Kissen 4.8  
Volume mc / Volume m³ / Volume m³ / Volumen m³ 1.4

COMPLETAMENTE SFODERABILE. LE FODERE DI RICAMBIO COSTANO IL 52% DEL CORRISPONDENTE ARTICOLO. / COMPLETELY REMOVABLE FABRIC. SPARE COVERS COST 52% OF THE RELATIVE ITEM. / ENTIÈREMENT DÉHOUSSABLE. LES HOUSSES DE RÉCHANGE COUTENT 52% DU PRIX DE L'ARTICLE CORRESPONDANT. / TOTALMENTE DESENFUNDABLE. LAS FUNDAS DE RECAMBIO CUESTAN EL 52% DEL CORRESPONDIENTE ARTICULO. / VOLLSTÄNDIG ENTFERNBAR. ERSATZFUTTER KOSTEN 52% DES ENTSPRECHENDEN ARTIKELS.

I disegni del listino relativi ad elementi con verso si riferiscono alla versione sinistra. / The drawings in the price list associated with elements with a back refer to the version on the left. / Les dessins du catalogue de prix concernant les éléments avec un sens se réfèrent à la version gauche. / Los dibujos de la lista relativos a elementos con verso se refieren a la versión izquierda. / Die Zeichnungen in der Preisliste mit Elementen mit Vers beziehen sich auf die Version auf der linken Seite.

## NEWMAN

Art. SX GS Art. DX GD

**Laterale 2 posti Midi**  
2-seater Midi side element  
Canapé bâtarde 2 places Midi  
Lateral 2 plazas Midi  
Seitlich 2 Sitze Midi

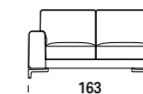

Mt. tessuto base / Base l.m. / Métrage Base / M. base / Meter Grundgewebe 5.0  
Mt. tessuto cuscini / Cushion l.m. / Coussin ml. / Cojines m.l. / Meter Stoff Kissen 6.2  
Volume mc / Volume m³ / Volume m³ / Volumen m³ 1.6

Art. SX 3S Art. DX 3D

**Laterale 3 posti Large**  
3-seater Large side element  
Canapé bâtarde 3 places Large  
Lateral 3 plazas Large  
Seitlich 3 Sitze Large

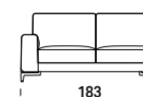

Mt. tessuto base / Base l.m. / Métrage Base / M. base / Meter Grundgewebe 5.0  
Mt. tessuto cuscini / Cushion l.m. / Coussin ml. / Cojines m.l. / Meter Stoff Kissen 6.2  
Volume mc / Volume m³ / Volume m³ / Volumen m³ 1.8

Art. SX 6S Art. DX 6D

**Laterale 3 posti Big**  
3-seater Big side element  
Canapé bâtarde 3 places Big  
Lateral 3 plazas Big  
Seitlich 3 Sitze Big

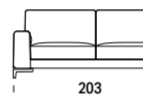

Mt. tessuto base / Base l.m. / Métrage Base / M. base / Meter Grundgewebe 5.0  
Mt. tessuto cuscini / Cushion l.m. / Coussin ml. / Cojines m.l. / Meter Stoff Kissen 6.2  
Volume mc / Volume m³ / Volume m³ / Volumen m³ 2.0

Art. SX CS Art. DX CD

**Chaise longue Midi**  
Midi chaise longue  
Chaise longue Midi  
Chaise longue Midi  
Chaiselongue Midi

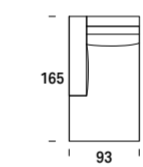

Mt. tessuto base / Base l.m. / Métrage Base / M. base / Meter Grundgewebe 3.7  
Mt. tessuto cuscini / Cushion l.m. / Coussin ml. / Cojines m.l. / Meter Stoff Kissen 4.1  
Volume mc / Volume m³ / Volume m³ / Volumen m³ 1.5

Art. SX LC Art. DX CL

**Chaise longue Large**  
Large chaise longue  
Chaise longue Large  
Chaise longue Large  
Chaiselongue Large

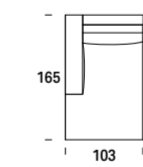

Mt. tessuto base / Base l.m. / Métrage Base / M. base / Meter Grundgewebe 3.7  
Mt. tessuto cuscini / Cushion l.m. / Coussin ml. / Cojines m.l. / Meter Stoff Kissen 4.2  
Volume mc / Volume m³ / Volume m³ / Volumen m³ 1.6

Art. SX PT Art. DX TP

**Terminale con pen. Large**  
Large end element w/peninsula  
Terminal a/peninsula Large  
Terminal c/peninsula Large  
Abschlusselement mit Halbinsel Large

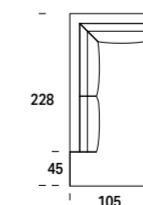

Mt. tessuto base / Base l.m. / Métrage Base / M. base / Meter Grundgewebe 5.1  
Mt. tessuto cuscini / Cushion l.m. / Coussin ml. / Cojines m.l. / Meter Stoff Kissen 7.8  
Volume mc / Volume m³ / Volume m³ / Volumen m³ 2.0

COMPLETAMENTE SFODERABILE. LE FODERE DI RICAMBIO COSTANO IL 52% DEL CORRISPONDENTE ARTICOLO. / COMPLETELY REMOVABLE FABRIC. SPARE COVERS COST 52% OF THE RELATIVE ITEM. / ENTIÈREMENT DÉHOUSSABLE. LES HOUSSES DE RÉCHANGE COUTENT 52% DU PRIX DE L'ARTICLE CORRESPONDANT. / TOTALMENTE DESENFUNDABLE. LAS FUNDAS DE RECAMBIO CUESTAN EL 52% DEL CORRESPONDIENTE ARTICULO. / VOLLSTÄNDIG ENTFERNBAR. ERSATZFUTTER KOSTEN 52% DES ENTSPRECHENDEN ARTIKELS.

I disegni del listino relativi ad elementi con verso si riferiscono alla versione sinistra. / The drawings in the price list associated with elements with a back refer to the version on the left. / Les dessins du catalogue de prix concernant les éléments avec un sens se réfèrent à la version gauche. / Los dibujos de la lista relativos a elementos con verso se refieren a la versión izquierda. / Die Zeichnungen in der Preisliste mit Elementen mit Vers beziehen sich auf die Version auf der linken Seite.

NEWMAN

Art. SX TL Art. DX LT

**Laterale angolo Large**  
Large corner side  
Grand côté d'angle  
Lado de esquina grande  
Large Eckseite

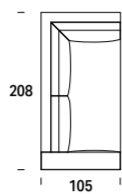

Kg	C	S	L	V	D	E	M	P
	€ T. CLIENTE	SUPER	LUSSO	VIP	DELUX	ELITE	MAXI	PRESTIGE
76	€ 1.730	1.898	1.990	2.078	2.170	2.310	2.448	2.542

Mt. tessuto base / Base L.m. / Métrage Base / M. base / Meter Grundgewebe 6.1  
Mt. tessuto cuscini / Cushion L.m. / Coussin m.l. / Cojines m.l. / Meter Stoff Kissen 6.8  
Volume mc / Volume m³ / Volume m³ / Volumen m³ / Volumen m³ 2.1

Art. AQ

**Angolo Quadro**  
Square corner  
Angle carré  
Esquina cuadrada  
Quadratische Ecke

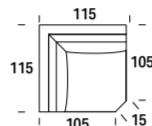

45	€ 1.312	1.440	1.498	1.556	1.614	1.706	1.798	1.856
----	---------	-------	-------	-------	-------	-------	-------	-------

Mt. tessuto base / Base L.m. / Métrage Base / M. base / Meter Grundgewebe 3.8  
Mt. tessuto cuscini / Cushion L.m. / Coussin m.l. / Cojines m.l. / Meter Stoff Kissen 4.4  
Volume mc / Volume m³ / Volume m³ / Volumen m³ / Volumen m³ 1.2

Art. 12

**Pouf quadro**  
Square pouf  
Pouf carré  
Puf cuadrado  
Quadratischer Sitzpuff

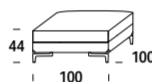

25	€ 714	784	818	854	888	940	992	1.028
----	-------	-----	-----	-----	-----	-----	-----	-------

Mt. tessuto base / Base L.m. / Métrage Base / M. base / Meter Grundgewebe 1.6  
Mt. tessuto cuscini / Cushion L.m. / Coussin m.l. / Cojines m.l. / Meter Stoff Kissen 2.6  
Volume mc / Volume m³ / Volume m³ / Volumen m³ / Volumen m³ 0.5

Art. 13

**Pouf rettangolare**  
Rectangular pouf  
Pouf rectangulaire  
Puf rectangular  
Rechteckiger Sitzpuff

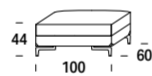

21	€ 628	686	714	744	766	812	854	882
----	-------	-----	-----	-----	-----	-----	-----	-----

Mt. tessuto base / Base L.m. / Métrage Base / M. base / Meter Grundgewebe 1.7  
Mt. tessuto cuscini / Cushion L.m. / Coussin m.l. / Cojines m.l. / Meter Stoff Kissen 2.2  
Volume mc / Volume m³ / Volume m³ / Volumen m³ / Volumen m³ 0.3

Art. 31

**Poggiatesta cilindro**  
Cylinder-shaped headrest  
Appuie-tête à forme de cylindre  
Reposacabezas cilíndrico  
Zylinderkopfstütze



3	€ 204	222	232	244	250	262	280	286
---	-------	-----	-----	-----	-----	-----	-----	-----

Mt. tessuto base / Base L.m. / Métrage Base / M. base / Meter Grundgewebe 0.8  
Mt. tessuto cuscini / Cushion L.m. / Coussin m.l. / Cojines m.l. / Meter Stoff Kissen 0.1  
Volume mc / Volume m³ / Volume m³ / Volumen m³ / Volumen m³

Art. SX CS + GD Art. DX GS + CD

**Composizione 1**  
Arrangement 1  
Composition 1  
Composición 1  
Komposition 1

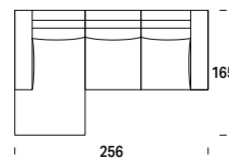

95	€ 2.756	3.024	3.170	3.308	3.448	3.656	3.876	4.016
----	---------	-------	-------	-------	-------	-------	-------	-------

Mt. tessuto base / Base L.m. / Métrage Base / M. base / Meter Grundgewebe 8.7  
Mt. tessuto cuscini / Cushion L.m. / Coussin m.l. / Cojines m.l. / Meter Stoff Kissen 10.3  
Volume mc / Volume m³ / Volume m³ / Volumen m³ / Volumen m³ 3.1

COMPLETAMENTE SFODERABILE. LE FODERE DI RICAMBIO COSTANO IL 52% DEL CORRISPONDENTE ARTICOLO. / COMPLETELY REMOVABLE FABRIC. SPARE COVERS COST 52% OF THE RELATIVE ITEM. / ENTIÈREMENT DÉHOUSSABLE. LES HOUSSES DE RÉCHANGE CÔÛTENT 52% DU PRIX DE L'ARTICLE CORRESPONDANT. / TOTALMENTE DESENFUNDABLE. LAS FUNDAS DE RECAMBIO CUESTAN EL 52% DEL CORRISPONDIENTE ARTÍCULO. / VOLLSTÄNDIG ENTFERNBAR. ERSATZFÜTTER KOSTEN 52% DES ENTSPRECHENDEN ARTIKELS.

I disegni del listino relativi ad elementi con verso si riferiscono alla versione sinistra. / The drawings in the price list associated with elements with a back refer to the version on the left. / Les dessins du catalogue de prix concernant les éléments avec un sens se réfèrent à la version gauche. / Los dibujos de la lista relativos a elementos con verso se refieren a la versión izquierda. / Die Zeichnungen in der Preisliste mit Elementen mit Vers beziehen sich auf die Version auf der linken Seite.

NEWMAN

Art. SX LC + 3D Art. DX 3S + CL

**Composizione 2**  
Arrangement 2  
Composition 2  
Composición 2  
Komposition 2

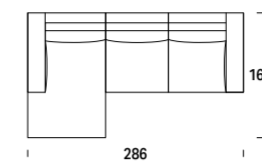

Kg	C	S	L	V	D	E	M	P
	€ T. CLIENTE	SUPER	LUSSO	VIP	DELUX	ELITE	MAXI	PRESTIGE
106	€ 2.884	3.162	3.308	3.448	3.586	3.806	4.022	4.162

Mt. tessuto base / Base L.m. / Métrage Base / M. base / Meter Grundgewebe 8.7  
Mt. tessuto cuscini / Cushion L.m. / Coussin m.l. / Cojines m.l. / Meter Stoff Kissen 11.0  
Volume mc / Volume m³ / Volume m³ / Volumen m³ / Volumen m³ 3.2

Art. SX TL + 3D Art. DX 3S + LT

**Composizione 3**  
Arrangement 3  
Composition 3  
Composición 3  
Komposition 3

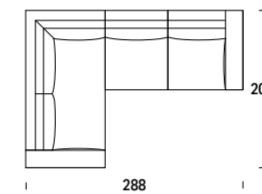

132	€ 3.210	3.522	3.696	3.866	4.038	4.306	4.566	4.742
-----	---------	-------	-------	-------	-------	-------	-------	-------

Mt. tessuto base / Base L.m. / Métrage Base / M. base / Meter Grundgewebe 11.1  
Mt. tessuto cuscini / Cushion L.m. / Coussin m.l. / Cojines m.l. / Meter Stoff Kissen 13.0  
Volume mc / Volume m³ / Volume m³ / Volumen m³ / Volumen m³ 3.9

Art. SX PT + 3D Art. DX 3S + TP

**Composizione 4**  
Arrangement 4  
Composition 4  
Composición 4  
Komposition 4

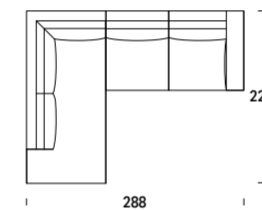

136	€ 3.238	3.550	3.726	3.900	4.068	4.334	4.602	4.776
-----	---------	-------	-------	-------	-------	-------	-------	-------

Mt. tessuto base / Base L.m. / Métrage Base / M. base / Meter Grundgewebe 10.1  
Mt. tessuto cuscini / Cushion L.m. / Coussin m.l. / Cojines m.l. / Meter Stoff Kissen 14.0  
Volume mc / Volume m³ / Volume m³ / Volumen m³ / Volumen m³ 3.8

Art. SX MS + AQ + 3D Art. DX MD + AQ + 3S

**Composizione 5**  
Arrangement 5  
Composition 5  
Composición 5  
Komposition 5

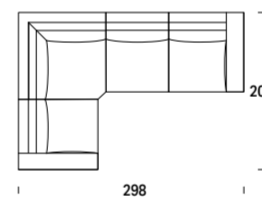

135	€ 3.778	4.144	4.336	4.528	4.712	5.014	5.304	5.496
-----	---------	-------	-------	-------	-------	-------	-------	-------

Mt. tessuto base / Base L.m. / Métrage Base / M. base / Meter Grundgewebe 12.1  
Mt. tessuto cuscini / Cushion L.m. / Coussin m.l. / Cojines m.l. / Meter Stoff Kissen 13.8  
Volume mc / Volume m³ / Volume m³ / Volumen m³ / Volumen m³ 3.9

OPTIONAL

Angolo in tessuto e cordoncino coordinato o a contrasto / Fabric corner with matching contrasting border / Angle en tissu et cordon coordonné / Esquina de tela y cordón a juego o en contraste / Sitzcke aus Stoff mit farblich abgesetzter Bordüre oder Ton-in-Ton.



CARBON LOOK LUCIDO  
SHINING CARBON LOOK  
CARBON LOOK BRILLANT  
CARBON LOOK BRILLO  
CARBON-LOOK HOCHGLANZ



A CONTRASTO  
CONTRASTING COLOUR  
EN CONTRASTE  
EN CONTRASTE  
FARBBLICH ABGESETZT



IN TINTA  
PLAIN COLOUR  
TON SUR TON  
A JUEGO  
TON-IN-TON

COMPLETAMENTE SFODERABILE. LE FODERE DI RICAMBIO COSTANO IL 52% DEL CORRISPONDENTE ARTICOLO. / COMPLETELY REMOVABLE FABRIC. SPARE COVERS COST 52% OF THE RELATIVE ITEM. / ENTIÈREMENT DÉHOUSSABLE. LES HOUSSES DE RÉCHANGE CÔÛTENT 52% DU PRIX DE L'ARTICLE CORRESPONDANT. / TOTALMENTE DESENFUNDABLE. LAS FUNDAS DE RECAMBIO CUESTAN EL 52% DEL CORRISPONDIENTE ARTÍCULO. / VOLLSTÄNDIG ENTFERNBAR. ERSATZFÜTTER KOSTEN 52% DES ENTSPRECHENDEN ARTIKELS.

I disegni del listino relativi ad elementi con verso si riferiscono alla versione sinistra. / The drawings in the price list associated with elements with a back refer to the version on the left. / Les dessins du catalogue de prix concernant les éléments avec un sens se réfèrent à la version gauche. / Los dibujos de la lista relativos a elementos con verso se refieren a la versión izquierda. / Die Zeichnungen in der Preisliste mit Elementen mit Vers beziehen sich auf die Version auf der linken Seite.

## LIAM



Art. 01

**Poltrona**  
Armchair  
Fauteuil  
Sillón  
Sessel

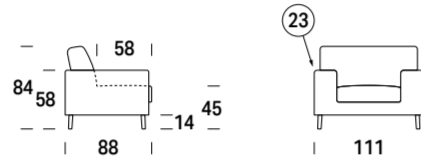

Kg								
	C	S	L	V	D	E	M	P
€	T. CLIENTE	SUPER	LUSSO	VIP	DELUX	ELITE	MAXI	PRESTIGE
30	€ 1.045	1.139	1.194	1.254	1.304	1.403	1.683	1.546

Mt. tessuto base / Base l.m. / Métrage Base / M. base / Meter Grundgewebe 4,2  
Mt. tessuto cuscini / Cushion l.m. / Coussin m.l. / Cojines m.l. / Meter Stoff Kissen 3,3  
Volume mc / Volume m³ / Volume m³ / Volumen m³ 0,9

Art. 02

**Divano 2 posti Small**  
2-seater Small sofa  
Canapé 2 places Small  
Sofá 2 plazas Small  
2-Sitzer-Sofa Small

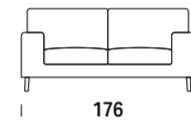

47	€ 1.430	1.573	1.634	1.711	1.777	1.903	2.013	2.096
----	---------	-------	-------	-------	-------	-------	-------	-------

Mt. tessuto base / Base l.m. / Métrage Base / M. base / Meter Grundgewebe 4,7  
Mt. tessuto cuscini / Cushion l.m. / Coussin m.l. / Cojines m.l. / Meter Stoff Kissen 5,3  
Volume mc / Volume m³ / Volume m³ / Volumen m³ 1,4

Art. 20

**Divano 2 posti Midi**  
2-seater Midi sofa  
Canapé 2 places Midi  
Sofá 2 plazas Midi  
2-Sitzer-Sofa Midi

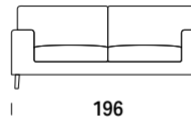

53	€ 1.590	1.738	1.826	1.914	1.991	2.162	2.294	2.393
----	---------	-------	-------	-------	-------	-------	-------	-------

Mt. tessuto base / Base l.m. / Métrage Base / M. base / Meter Grundgewebe 6,3  
Mt. tessuto cuscini / Cushion l.m. / Coussin m.l. / Cojines m.l. / Meter Stoff Kissen 6,5  
Volume mc / Volume m³ / Volume m³ / Volumen m³ 1,5

Art. 03

**Divano 3 posti Large**  
3-seater Large sofa  
Canapé 3 places Large  
Sofá 3 plazas Large  
3-Sitzer-Sofa Large

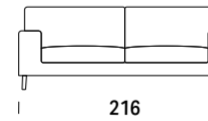

59	€ 1.672	1.832	1.931	2.019	2.096	2.261	2.393	2.497
----	---------	-------	-------	-------	-------	-------	-------	-------

Mt. tessuto base / Base l.m. / Métrage Base / M. base / Meter Grundgewebe 6,5  
Mt. tessuto cuscini / Cushion l.m. / Coussin m.l. / Cojines m.l. / Meter Stoff Kissen 6,7  
Volume mc / Volume m³ / Volume m³ / Volumen m³ 1,6

Art. 05

**Divano 3 posti Big**  
3-seater Big sofa  
Canapé 3 places Big  
Sofá 3 plazas Big  
3-Sitzer-Sofa Big

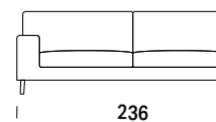

65	€ 1.738	1.909	2.008	2.096	2.178	2.338	2.486	2.585
----	---------	-------	-------	-------	-------	-------	-------	-------

Mt. tessuto base / Base l.m. / Métrage Base / M. base / Meter Grundgewebe 6,8  
Mt. tessuto cuscini / Cushion l.m. / Coussin m.l. / Cojines m.l. / Meter Stoff Kissen 7,0  
Volume mc / Volume m³ / Volume m³ / Volumen m³ 1,8

**COMPLETAMENTE SFODERABILE. LE FODERE DI RICAMBIO COSTANO IL 52% DEL CORRISPONDENTE ARTICOLO. / COMPLETELY REMOVABLE FABRIC. SPARE COVERS COST 52% OF THE RELATIVE ITEM. / ENTIÈREMENT DÉHOUSSABLE. LES HOUSSES DE REMPLACEMENT CÔTENT 52% DU PRIX DE L'ARTICLE CORRESPONDANT. / TOTALMENTE DESENFUNDABLE. LAS FUNDAS DE RECAMBIO CUESTAN EL 52% DEL CORRESPONDIENTE ARTÍCULO. / VOLLSTÄNDIG ENTFERNBAR. ERSATZFUTTER KOSTEN 52% DES ENTSPRECHENDEN ARTIKELS.**

I disegni del listino relativi ad elementi con verso si riferiscono alla versione sinistra. / The drawings in the price list associated with elements with a back refer to the version on the left. / Les dessins du catalogue de prix concernant les éléments avec un sens se réfèrent à la version gauche. / Los dibujos de la lista relativos a elementos con verso se refieren a la versión izquierda. / Die Zeichnungen in der Preisliste mit Elementen mit Vers beziehen sich auf die Version auf der linken Seite.

## LIAM

Art. 90

**Elemento centrale Small**  
Small central element  
Chauffeuse Small  
Elemento central Small  
Zentrales Element Small



Mt. tessuto base / Base l.m. / Métrage Base / M. base / Meter Grundgewebe 1,8  
Mt. tessuto cuscini / Cushion l.m. / Coussin m.l. / Cojines m.l. / Meter Stoff Kissen 2,6  
Volume mc / Volume m³ / Volume m³ / Volumen m³ 0,5

Art. 91

**Elemento centrale Midi**  
Midi central element  
Chauffeuse Midi  
Elemento central Midi  
Zentrales Element Midi



Mt. tessuto base / Base l.m. / Métrage Base / M. base / Meter Grundgewebe 1,8  
Mt. tessuto cuscini / Cushion l.m. / Coussin m.l. / Cojines m.l. / Meter Stoff Kissen 3,3  
Volume mc / Volume m³ / Volume m³ / Volumen m³ 0,6

Art. SX SS Art. DX SD

**Laterale 1 posto Small**  
1-seater Small side element  
Canapé bâtarde 1 place Small  
Lateral 1 plaza Small  
Seitlich 1 Sitz Small

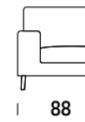

Mt. tessuto base / Base l.m. / Métrage Base / M. base / Meter Grundgewebe 3,2  
Mt. tessuto cuscini / Cushion l.m. / Coussin m.l. / Cojines m.l. / Meter Stoff Kissen 2,8  
Volume mc / Volume m³ / Volume m³ / Volumen m³ 0,7

Art. SX MS Art. DX MD

**Laterale 1 posto Midi**  
1-seater Midi side element  
Canapé bâtarde 1 place Midi  
Lateral 1 plaza Midi  
Seitlich 1 Sitz Midi

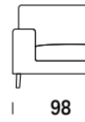

Mt. tessuto base / Base l.m. / Métrage Base / M. base / Meter Grundgewebe 3,2  
Mt. tessuto cuscini / Cushion l.m. / Coussin m.l. / Cojines m.l. / Meter Stoff Kissen 3,3  
Volume mc / Volume m³ / Volume m³ / Volumen m³ 0,8

Art. SX 2S Art. DX 2D

**Laterale 2 posti Small**  
2-seater Small side element  
Canapé bâtarde 2 places Small  
Lateral 2 plazas Small  
Seitlich 2 Sitze Small



Mt. tessuto base / Base l.m. / Métrage Base / M. base / Meter Grundgewebe 3,9  
Mt. tessuto cuscini / Cushion l.m. / Coussin m.l. / Cojines m.l. / Meter Stoff Kissen 5,1  
Volume mc / Volume m³ / Volume m³ / Volumen m³ 1,2

Art. SX GS Art. DX GD

**Laterale 2 posti Midi**  
2-seater Midi side element  
Canapé bâtarde 2 places Midi  
Lateral 2 plazas Midi  
Seitlich 2 Sitze Midi



Mt. tessuto base / Base l.m. / Métrage Base / M. base / Meter Grundgewebe 4,9  
Mt. tessuto cuscini / Cushion l.m. / Coussin m.l. / Cojines m.l. / Meter Stoff Kissen 6,5  
Volume mc / Volume m³ / Volume m³ / Volumen m³ 1,3

**COMPLETAMENTE SFODERABILE. LE FODERE DI RICAMBIO COSTANO IL 52% DEL CORRISPONDENTE ARTICOLO. / COMPLETELY REMOVABLE FABRIC. SPARE COVERS COST 52% OF THE RELATIVE ITEM. / ENTIÈREMENT DÉHOUSSABLE. LES HOUSSES DE REMPLACEMENT CÔTENT 52% DU PRIX DE L'ARTICLE CORRESPONDANT. / TOTALMENTE DESENFUNDABLE. LAS FUNDAS DE RECAMBIO CUESTAN EL 52% DEL CORRESPONDIENTE ARTÍCULO. / VOLLSTÄNDIG ENTFERNBAR. ERSATZFUTTER KOSTEN 52% DES ENTSPRECHENDEN ARTIKELS.**

I disegni del listino relativi ad elementi con verso si riferiscono alla versione sinistra. / The drawings in the price list associated with elements with a back refer to the version on the left. / Les dessins du catalogue de prix concernant les éléments avec un sens se réfèrent à la version gauche. / Los dibujos de la lista relativos a elementos con verso se refieren a la versión izquierda. / Die Zeichnungen in der Preisliste mit Elementen mit Vers beziehen sich auf die Version auf der linken Seite.

Kg								
	C	S	L	V	D	E	M	P
€	T. CLIENTE	SUPER	LUSSO	VIP	DELUX	ELITE	MAXI	PRESTIGE
16	€ 809	875	913	946	985	1.045	1.100	1.139

19	€ 858	941	985	1.023	1.056	1.133	1.188	1.232
----	-------	-----	-----	-------	-------	-------	-------	-------

23	€ 902	985	1.029	1.073	1.117	1.205	1.265	1.315
----	-------	-----	-------	-------	-------	-------	-------	-------

26	€ 946	1.034	1.089	1.133	1.183	1.260	1.337	1.403
----	-------	-------	-------	-------	-------	-------	-------	-------

40	€ 1.298	1.419	1.491	1.546	1.612	1.727	1.821	1.898
----	---------	-------	-------	-------	-------	-------	-------	-------

46	€ 1.425	1.562	1.645	1.727	1.793	1.936	2.063	2.162
----	---------	-------	-------	-------	-------	-------	-------	-------

## LIAM

Art. SX **3S** Art. DX **3D**

**Laterale 3 posti Large**  
3-seater Large side element  
Canapé bâtarde 3 places Large  
Lateral 3 plazas Large  
Seitlich 3 Sitze Large

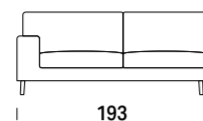

Mt. tessuto base / Base Lm. / Métrage Base / M. base / Meter Grundgewebe 5.1  
Mt. tessuto cuscini / Cushion Lm. / Coussin ml. / Cojines ml. / Meter Stoff Kissen 6.7  
Volume mc / Volume m³ / Volume m³ / Volumen m³ 1.5

Art. SX **5S** Art. DX **5D**

**Laterale 3 posti Big**  
3-seater Big side element  
Canapé bâtarde 3 places Big  
Lateral 3 plazas Big  
Seitlich 3 Sitze Big

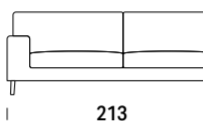

Mt. tessuto base / Base Lm. / Métrage Base / M. base / Meter Grundgewebe 5.4  
Mt. tessuto cuscini / Cushion Lm. / Coussin ml. / Cojines ml. / Meter Stoff Kissen 7.0  
Volume mc / Volume m³ / Volume m³ / Volumen m³ 1.6

Art. SX **CS** Art. DX **CD**

**Chaise longue Small**  
Small chaise longue  
Méristienne Small  
Chaise longue Small  
Chaiselongue Small



Mt. tessuto base / Base Lm. / Métrage Base / M. base / Meter Grundgewebe 4.1  
Mt. tessuto cuscini / Cushion Lm. / Coussin ml. / Cojines ml. / Meter Stoff Kissen 4.4  
Volume mc / Volume m³ / Volume m³ / Volumen m³ 1.3

Art. SX **CM** Art. DX **MC**

**Chaise longue Midi**  
Midi chaise longue  
Méristienne Midi  
Chaise longue Midi  
Chaiselongue Midi

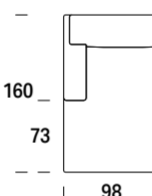

Mt. tessuto base / Base Lm. / Métrage Base / M. base / Meter Grundgewebe 4.2  
Mt. tessuto cuscini / Cushion Lm. / Coussin ml. / Cojines ml. / Meter Stoff Kissen 4.5  
Volume mc / Volume m³ / Volume m³ / Volumen m³ 1.4

Art. SX **CL** Art. DX **LC**

**Chaise longue Large**  
Large chaise longue  
Méristienne Large  
Chaise longue Large  
Chaiselongue Large

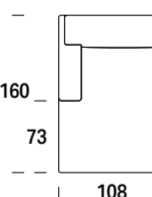

Mt. tessuto base / Base Lm. / Métrage Base / M. base / Meter Grundgewebe 4.3  
Mt. tessuto cuscini / Cushion Lm. / Coussin ml. / Cojines ml. / Meter Stoff Kissen 4.6  
Volume mc / Volume m³ / Volume m³ / Volumen m³ 1.5

Art. SX **PS** Art. DX **PD**

**Terminale con pen. Small**  
Small end element w/peninsula  
Terminal a/peninsule Small  
Terminal c/peninsula Small  
Abschlusselement mit Halbinsel Small

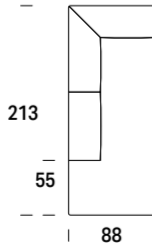

Mt. tessuto base / Base Lm. / Métrage Base / M. base / Meter Grundgewebe 4.7  
Mt. tessuto cuscini / Cushion Lm. / Coussin ml. / Cojines ml. / Meter Stoff Kissen 8.5  
Volume mc / Volume m³ / Volume m³ / Volumen m³ 1.6

**COMPLETAMENTE SFODERABILE. LE FODERE DI RICAMBIO COSTANO IL 52% DEL CORRISPONDENTE ARTICOLO. / COMPLETELY REMOVABLE FABRIC. SPARE COVERS COST 52% OF THE RELATIVE ITEM. / ENTIÈREMENT DÉHOUSSABLE. LES HOUSSES DE RECHANGE COUTENT 52% DU PRIX DE L'ARTICLE CORRESPONDANT. / TOTALMENTE DESENFUNDABLE. LAS FUNDAS DE RECAMBIO CUESTAN EL 52% DEL CORRESPONDIENTE ARTICULO. / VOLLSTÄNDIG ENTFERNBAR. ERSATZFUTTER KOSTEN 52% DES ENTSPRECHENDEN ARTIKELS.**

**I disegni del listino relativi ad elementi con verso si riferiscono alla versione sinistra. / The drawings in the price list associated with elements with a back refer to the version on the left. / Les dessins du catalogue de prix concernant les éléments avec un sens se réfèrent à la version gauche. / Los dibujos de la lista relativos a elementos con verso se refieren a la versión izquierda. / Die Zeichnungen in der Preisliste mit Elementen mit Vers beziehen sich auf die Version auf der linken Seite.**

## LIAM

Art. **AQ**

**Angolo quadro**  
Square corner  
Angle carré  
Esquina cuadrada  
Quadratische Ecke

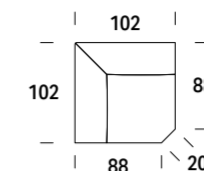

Mt. tessuto base / Base Lm. / Métrage Base / M. base / Meter Grundgewebe 3.0  
Mt. tessuto cuscini / Cushion Lm. / Coussin ml. / Cojines ml. / Meter Stoff Kissen 5.0  
Volume mc / Volume m³ / Volume m³ / Volumen m³ 0.9

Art. **NM**

**Terminale anteriore Midi**  
Front Midi end element  
Terminal avant Midi  
Terminal anterior Midi  
Abschlusselement vorne Midi

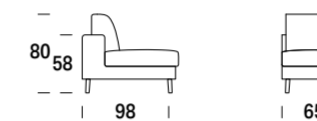

Mt. tessuto base / Base Lm. / Métrage Base / M. base / Meter Grundgewebe 2.3  
Mt. tessuto cuscini / Cushion Lm. / Coussin ml. / Cojines ml. / Meter Stoff Kissen 3.1  
Volume mc / Volume m³ / Volume m³ / Volumen m³ 0.6

Art. **10**

**Pouf quadro**  
Square pouf  
Pouf carré  
Puf cuadrado  
Quadratischer Sitzpuff

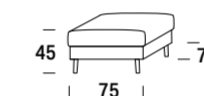

Mt. tessuto base / Base Lm. / Métrage Base / M. base / Meter Grundgewebe 1.6  
Mt. tessuto cuscini / Cushion Lm. / Coussin ml. / Cojines ml. / Meter Stoff Kissen 1.8  
Volume mc / Volume m³ / Volume m³ / Volumen m³ 0.3

Art. **31**

**Poggiatesta**  
Headrest  
Appuie-tête  
Reposacabeza  
Kopflehne

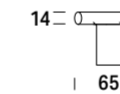

Mt. tessuto base / Base Lm. / Métrage Base / M. base / Meter Grundgewebe 0.8  
Mt. tessuto cuscini / Cushion Lm. / Coussin ml. / Cojines ml. / Meter Stoff Kissen 0.1

Art. SX **CS + 2D** Art. DX **2S + CD**

**Composizione 1**  
Arrangement 1  
Composition 1  
Composición 1  
Komposition 1

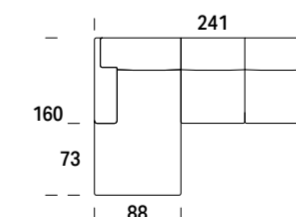

Mt. tessuto base / Base Lm. / Métrage Base / M. base / Meter Grundgewebe 8.0  
Mt. tessuto cuscini / Cushion Lm. / Coussin ml. / Cojines ml. / Meter Stoff Kissen 9.5  
Volume mc / Volume m³ / Volume m³ / Volumen m³ 2.5

Art. SX **CM + GD** Art. DX **GS + MC**

**Composizione 2**  
Arrangement 2  
Composition 2  
Composición 2  
Komposition 2

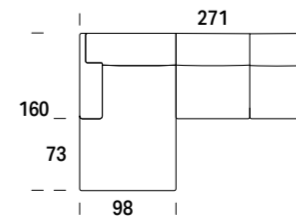

Mt. tessuto base / Base Lm. / Métrage Base / M. base / Meter Grundgewebe 9.1  
Mt. tessuto cuscini / Cushion Lm. / Coussin ml. / Cojines ml. / Meter Stoff Kissen 11.0  
Volume mc / Volume m³ / Volume m³ / Volumen m³ 2.7

**COMPLETAMENTE SFODERABILE. LE FODERE DI RICAMBIO COSTANO IL 52% DEL CORRISPONDENTE ARTICOLO. / COMPLETELY REMOVABLE FABRIC. SPARE COVERS COST 52% OF THE RELATIVE ITEM. / ENTIÈREMENT DÉHOUSSABLE. LES HOUSSES DE RECHANGE COUTENT 52% DU PRIX DE L'ARTICLE CORRESPONDANT. / TOTALMENTE DESENFUNDABLE. LAS FUNDAS DE RECAMBIO CUESTAN EL 52% DEL CORRESPONDIENTE ARTICULO. / VOLLSTÄNDIG ENTFERNBAR. ERSATZFUTTER KOSTEN 52% DES ENTSPRECHENDEN ARTIKELS.**

**I disegni del listino relativi ad elementi con verso si riferiscono alla versione sinistra. / The drawings in the price list associated with elements with a back refer to the version on the left. / Les dessins du catalogue de prix concernant les éléments avec un sens se réfèrent à la version gauche. / Los dibujos de la lista relativos a elementos con verso se refieren a la versión izquierda. / Die Zeichnungen in der Preisliste mit Elementen mit Vers beziehen sich auf die Version auf der linken Seite.**

LIAM

Art. SX **CL + 3D** Art. DX **3S + LC**

**Composizione 3**  
Arrangement 3  
Composition 3  
Composición 3  
Komposition 3

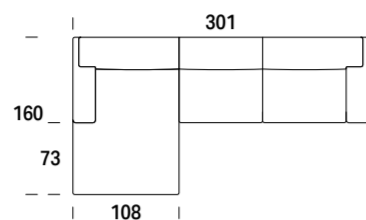

Mt. tessuto base / Base l.m. / Métrage Base / M. base / Meter Grundgewebe 9.4  
Mt. tessuto cuscini / Cushion l.m. / Coussin m.l. / Cojines m.l. / Meter Stoff Kissen 11.3  
Volume mc / Volume m3 / Volume m3 / Volumen m3 / Volumen m3 3.0

Kg	C	S	L	V	D	E	M	P
	T. CLIENTE	SUPER	LUSSO	VIP	DELUX	ELITE	MAXI	PRESTIGE
102	€ 2.888	3.158	3.306	3.455	3.575	3.829	4.043	4.203

Art. SX **PS + GD** Art. DX **GS + PD**

**Composizione 4**  
Arrangement 4  
Composition 4  
Composición 4  
Komposition 4

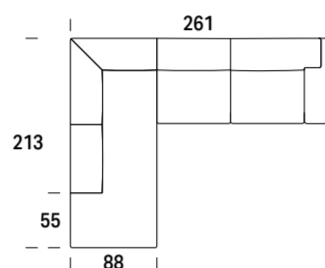

Mt. tessuto base / Base l.m. / Métrage Base / M. base / Meter Grundgewebe 9.6  
Mt. tessuto cuscini / Cushion l.m. / Coussin m.l. / Cojines m.l. / Meter Stoff Kissen 15.0  
Volume mc / Volume m3 / Volume m3 / Volumen m3 / Volumen m3 2.9

102	€ 3.097	3.394	3.570	3.746	3.894	4.202	4.467	4.665
-----	---------	-------	-------	-------	-------	-------	-------	-------

Art. SX **PS + 3D** Art. DX **3S + PD**

**Composizione 5**  
Arrangement 5  
Composition 5  
Composición 5  
Komposition 5

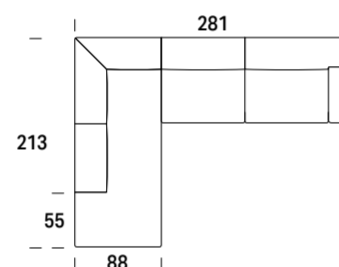

Mt. tessuto base / Base l.m. / Métrage Base / M. base / Meter Grundgewebe 9.8  
Mt. tessuto cuscini / Cushion l.m. / Coussin m.l. / Cojines m.l. / Meter Stoff Kissen 15.2  
Volume mc / Volume m3 / Volume m3 / Volumen m3 / Volumen m3 3.1

108	€ 3.174	3.477	3.652	3.829	3.982	4.285	4.544	4.731
-----	---------	-------	-------	-------	-------	-------	-------	-------

OPTIONAL



ACCIAIO SATINATO  
SATINIZED STEEL  
ACIER SATINÉ  
ACERO SATINADO  
SATINIERT



NERO OPACO  
MATT BLACK  
NOIR OPAQUE  
NEGRO MATE  
MATTSCHWARZ

COMPLETAMENTE SFODERABILE. LE FODERE DI RICAMBIO COSTANO IL 52% DEL CORRISPONDENTE ARTICOLO. / COMPLETELY REMOVABLE FABRIC. SPARE COVERS COST 52% OF THE RELATIVE ITEM. / ENTIÈREMENT DÉHOUSSABLE. LES HOUSSES DE RECHANGE CÔTENT 52% DU PRIX DE L'ARTICLE CORRESPONDANT. / TOTALMENTE DESENFUNDABLE. LAS FUNDAS DE RECAMBIO CUESTAN EL 52% DEL CORRESPONDIENTE ARTICULO. / VOLLSTÄNDIG ENTFERNBAR. ERSATZFUTTER KOSTEN 52% DES ENTSPRECHENDEN ARTIKELS.

I disegni del listino relativi ad elementi con verso si riferiscono alla versione sinistra. / The drawings in the price list associated with elements with a back refer to the version on the left. / Les dessins du catalogue de prix concernant les éléments avec un sens se réfèrent à la version gauche. / Los dibujos de la lista relativos a elementos con verso se refieren a la versión izquierda. / Die Zeichnungen in der Preisliste mit Elementen mit Vers beziehen sich auf die Version auf der linken Seite.

YOUNG



Art. **01**

**Poltrona**  
Armchair  
Fauteuil  
Sillón  
Sessel

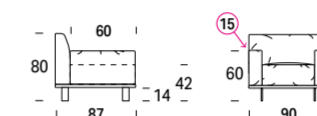

Mt. tessuto base / Base l.m. / Métrage Base / M. base / Meter Grundgewebe 1.4  
Mt. tessuto cuscini / Cushion l.m. / Coussin m.l. / Cojines m.l. / Meter Stoff Kissen 5.4  
Volume mc / Volume m³ / Volume m³ / Volumen m³ / Volumen m³ 0.8

Kg	C	S	L	V	D	E	M	P
	T. CLIENTE	SUPER	LUSSO	VIP	DELUX	ELITE	MAXI	PRESTIGE
41	€ 1.374	1.506	1.548	1.590	1.632	1.702	1.770	1.812

Art. **02**

**Divano 2 posti Small**  
2-seater Small sofa  
Canapé 2 places Small  
Sofá 2 plazas Small  
2-Sitzer-Sofa Small

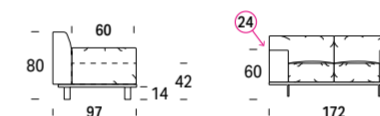

Mt. tessuto base / Base l.m. / Métrage Base / M. base / Meter Grundgewebe 2.0  
Mt. tessuto cuscini / Cushion l.m. / Coussin m.l. / Cojines m.l. / Meter Stoff Kissen 9.1  
Volume mc / Volume m³ / Volume m³ / Volumen m³ / Volumen m³ 1.3

67	€ 2.108	2.314	2.382	2.450	2.520	2.626	2.730	2.800
----	---------	-------	-------	-------	-------	-------	-------	-------

Art. **20**

**Divano 2 posti Midi**  
2-seater Midi sofa  
Canapé 2 places Midi  
Sofá 2 plazas Midi  
2-Sitzer-Sofa Midi

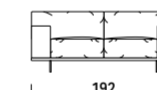

Mt. tessuto base / Base l.m. / Métrage Base / M. base / Meter Grundgewebe 2.0  
Mt. tessuto cuscini / Cushion l.m. / Coussin m.l. / Cojines m.l. / Meter Stoff Kissen 9.5  
Volume mc / Volume m³ / Volume m³ / Volumen m³ / Volumen m³ 1.5

71	€ 2.198	2.414	2.488	2.556	2.626	2.730	2.842	2.910
----	---------	-------	-------	-------	-------	-------	-------	-------

Art. **03**

**Divano 3 posti Large**  
3-seater Large sofa  
Canapé 3 places Large  
Sofá 3 plazas Large  
3-Sitzer-Sofa Large

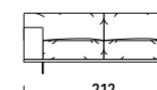

Mt. tessuto base / Base l.m. / Métrage Base / M. base / Meter Grundgewebe 2.0  
Mt. tessuto cuscini / Cushion l.m. / Coussin m.l. / Cojines m.l. / Meter Stoff Kissen 10.2  
Volume mc / Volume m³ / Volume m³ / Volumen m³ / Volumen m³ 1.6

75	€ 2.350	2.582	2.656	2.730	2.804	2.916	3.032	3.106
----	---------	-------	-------	-------	-------	-------	-------	-------

Art. **05**

**Divano 3 posti Big**  
3-seater Big sofa  
Canapé 3 places Big  
Sofá 3 plazas Big  
3-Sitzer-Sofa Big

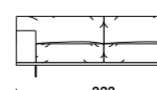

Mt. tessuto base / Base l.m. / Métrage Base / M. base / Meter Grundgewebe 2.0  
Mt. tessuto cuscini / Cushion l.m. / Coussin m.l. / Cojines m.l. / Meter Stoff Kissen 11.0  
Volume mc / Volume m³ / Volume m³ / Volumen m³ / Volumen m³ 1.8

79	€ 2.456	2.694	2.772	2.846	2.926	3.048	3.168	3.248
----	---------	-------	-------	-------	-------	-------	-------	-------

COMPLETAMENTE SFODERABILE. LE FODERE DI RICAMBIO COSTANO IL 52% DEL CORRISPONDENTE ARTICOLO. / COMPLETELY REMOVABLE FABRIC. SPARE COVERS COST 52% OF THE RELATIVE ITEM. / ENTIÈREMENT DÉHOUSSABLE. LES HOUSSES DE RECHANGE CÔTENT 52% DU PRIX DE L'ARTICLE CORRESPONDANT. / TOTALMENTE DESENFUNDABLE. LAS FUNDAS DE RECAMBIO CUESTAN EL 52% DEL CORRESPONDIENTE ARTICULO. / VOLLSTÄNDIG ENTFERNBAR. ERSATZFUTTER KOSTEN 52% DES ENTSPRECHENDEN ARTIKELS.

I disegni del listino relativi ad elementi con verso si riferiscono alla versione sinistra. / The drawings in the price list associated with elements with a back refer to the version on the left. / Les dessins du catalogue de prix concernant les éléments avec un sens se réfèrent à la version gauche. / Los dibujos de la lista relativos a elementos con verso se refieren a la versión izquierda. / Die Zeichnungen in der Preisliste mit Elementen mit Vers beziehen sich auf die Version auf der linken Seite.

## YOUNG

Art. 07

**Divano 3 posti Maxi**  
3-seater Maxi sofa  
Canapé 3 places Maxi  
Sofá 3 plazas Maxi  
3-Sitzer-Sofa Maxi

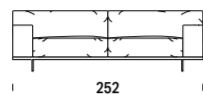

Mt. tessuto base / Base L.m. / Métrage Base / M. base / Meter Grundgewebe 2,0  
Mt. tessuto cuscini / Cushion L.m. / Coussin ml. / Cojines m.l. / Meter Stoff Kissen 11,3  
Volume mc / Volume m³ / Volume m³ / Volumen m³ 2,0

Art. SX MS Art. DX MD

**Laterale 1 posto Midi**  
1-seater Midi side element  
Canapé bâtarde 1 place Midi  
Lateral 1 plaza Midi  
Seitlich 1 Sitz Midi

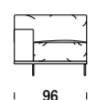

Mt. tessuto base / Base L.m. / Métrage Base / M. base / Meter Grundgewebe 1,4  
Mt. tessuto cuscini / Cushion L.m. / Coussin ml. / Cojines m.l. / Meter Stoff Kissen 4,7  
Volume mc / Volume m³ / Volume m³ / Volumen m³ 0,7

Art. SX LS Art. DX LD

**Laterale 1 posto Large**  
1-seater Large side element  
Canapé bâtarde 1 place Large  
Lateral 1 plaza Large  
Seitlich 1 Sitz Large



Mt. tessuto base / Base L.m. / Métrage Base / M. base / Meter Grundgewebe 1,4  
Mt. tessuto cuscini / Cushion L.m. / Coussin ml. / Cojines m.l. / Meter Stoff Kissen 4,8  
Volume mc / Volume m³ / Volume m³ / Volumen m³ 0,8

Art. SX 2S Art. DX 2D

**Laterale 2 posti Small**  
2-seater Small side element  
Canapé bâtarde 2 places Small  
Lateral 2 plazas Small  
Seitlich 2 Sitze Small



Mt. tessuto base / Base L.m. / Métrage Base / M. base / Meter Grundgewebe 1,6  
Mt. tessuto cuscini / Cushion L.m. / Coussin ml. / Cojines m.l. / Meter Stoff Kissen 7,4  
Volume mc / Volume m³ / Volume m³ / Volumen m³ 1,2

Art. SX GS Art. DX GD

**Laterale 2 posti Midi**  
2-seater Midi side element  
Canapé bâtarde 2 places Midi  
Lateral 2 plazas Midi  
Seitlich 2 Sitze Midi



Mt. tessuto base / Base L.m. / Métrage Base / M. base / Meter Grundgewebe 1,8  
Mt. tessuto cuscini / Cushion L.m. / Coussin ml. / Cojines m.l. / Meter Stoff Kissen 8,1  
Volume mc / Volume m³ / Volume m³ / Volumen m³ 1,3

Art. SX 3S Art. DX 3D

**Laterale 3 posti Large**  
3-seater Large side element  
Canapé bâtarde 3 places Large  
Lateral 3 plazas Large  
Seitlich 3 Sitze Large



Mt. tessuto base / Base L.m. / Métrage Base / M. base / Meter Grundgewebe 2,0  
Mt. tessuto cuscini / Cushion L.m. / Coussin ml. / Cojines m.l. / Meter Stoff Kissen 9,0  
Volume mc / Volume m³ / Volume m³ / Volumen m³ 1,5

**COMPLÈTAMENTE SFODERABILE. LE FODERE DI RICAMBIO COSTANO IL 52% DEL CORRISPONDENTE ARTICOLO. / COMPLETELY REMOVABLE FABRIC. SPARE COVERS COST 52% OF THE RELATIVE ITEM. / ENTIÈREMENT DÉHOUSSABLE. LES HOUSSES DE RECHANGE COUTENT 52% DU PRIX DE L'ARTICLE CORRESPONDANT. / TOTALMENTE DESENFUNDABLE. LAS FUNDAS DE RECAMBIO CUESTAN EL 52% DEL CORRESPONDIENTE ARTICULO. / VOLLSTÄNDIG ENTFERNBAR. ERSATZFUTTER KOSTEN 52% DES ENTSPRECHENDEN ARTIKELS.**

**I disegni del listino relativi ad elementi con verso si riferiscono alla versione sinistra. / The drawings in the price list associated with elements with a back refer to the version on the left. / Les dessins du catalogue de prix concernant les éléments avec un sens se réfèrent à la version gauche. / Los dibujos de la lista relativos a elementos con verso se refieren a la versión izquierda. / Die Zeichnungen in der Preisliste mit Elementen mit Vers beziehen sich auf die Version auf der linken Seite.**

## YOUNG

Art. SX 5S Art. DX 5D

**Laterale 3 posti Big**  
3-seater Big side element  
Canapé bâtarde 3 places Big  
Lateral 3 plazas Big  
Seitlich 3 Sitze Big

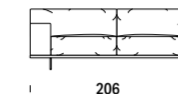

Mt. tessuto base / Base L.m. / Métrage Base / M. base / Meter Grundgewebe 2,0  
Mt. tessuto cuscini / Cushion L.m. / Coussin ml. / Cojines m.l. / Meter Stoff Kissen 9,3  
Volume mc / Volume m³ / Volume m³ / Volumen m³ 1,6

Art. SX 7S Art. DX 7D

**Laterale 3 posti Maxi**  
3-seater Maxi side element  
Canapé bâtarde 3 places Maxi  
Lateral 3 plazas Maxi  
Seitlich 3 Sitze Maxi

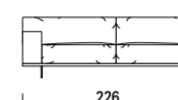

Mt. tessuto base / Base L.m. / Métrage Base / M. base / Meter Grundgewebe 2,0  
Mt. tessuto cuscini / Cushion L.m. / Coussin ml. / Cojines m.l. / Meter Stoff Kissen 9,5  
Volume mc / Volume m³ / Volume m³ / Volumen m³ 1,8

Art. SX CM Art. DX MC

**Chaise longue Midi**  
Midi chaise longue  
Mériidienne Midi  
Chaise longue Midi  
Chaiselongue Midi

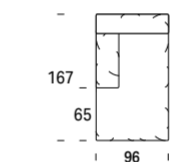

Mt. tessuto base / Base L.m. / Métrage Base / M. base / Meter Grundgewebe 1,7  
Mt. tessuto cuscini / Cushion L.m. / Coussin ml. / Cojines m.l. / Meter Stoff Kissen 6,3  
Volume mc / Volume m³ / Volume m³ / Volumen m³ 1,2

Art. SX CL Art. DX LC

**Chaise longue Large**  
Large chaise longue  
Mériidienne Large  
Chaise longue Large  
Chaiselongue Large

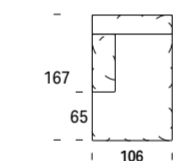

Mt. tessuto base / Base L.m. / Métrage Base / M. base / Meter Grundgewebe 1,7  
Mt. tessuto cuscini / Cushion L.m. / Coussin ml. / Cojines m.l. / Meter Stoff Kissen 6,7  
Volume mc / Volume m³ / Volume m³ / Volumen m³ 1,4

Art. 12

**Pouf rettangolare Midi**  
Mdi Rectangular pouf  
Pouf rectangulaire Midi  
Puf rectangular Midi  
Midi Rechteckig Sitzpuff

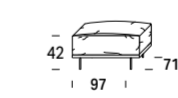

Mt. tessuto base / Base L.m. / Métrage Base / M. base / Meter Grundgewebe 0,9  
Mt. tessuto cuscini / Cushion L.m. / Coussin ml. / Cojines m.l. / Meter Stoff Kissen 1,2  
Volume mc / Volume m³ / Volume m³ / Volumen m³ 0,3

Art. SX CM + GD Art. DX GS + MC

**Composizione 1**  
Arrangement 1  
Composition 1  
Composición 1  
Komposition 1

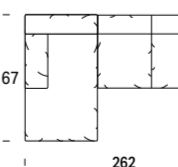

Mt. tessuto base / Base L.m. / Métrage Base / M. base / Meter Grundgewebe 3,5  
Mt. tessuto cuscini / Cushion L.m. / Coussin ml. / Cojines m.l. / Meter Stoff Kissen 14,4  
Volume mc / Volume m³ / Volume m³ / Volumen m³ 2,5

**COMPLÈTAMENTE SFODERABILE. LE FODERE DI RICAMBIO COSTANO IL 52% DEL CORRISPONDENTE ARTICOLO. / COMPLETELY REMOVABLE FABRIC. SPARE COVERS COST 52% OF THE RELATIVE ITEM. / ENTIÈREMENT DÉHOUSSABLE. LES HOUSSES DE RECHANGE COUTENT 52% DU PRIX DE L'ARTICLE CORRESPONDANT. / TOTALMENTE DESENFUNDABLE. LAS FUNDAS DE RECAMBIO CUESTAN EL 52% DEL CORRESPONDIENTE ARTICULO. / VOLLSTÄNDIG ENTFERNBAR. ERSATZFUTTER KOSTEN 52% DES ENTSPRECHENDEN ARTIKELS.**

**I disegni del listino relativi ad elementi con verso si riferiscono alla versione sinistra. / The drawings in the price list associated with elements with a back refer to the version on the left. / Les dessins du catalogue de prix concernant les éléments avec un sens se réfèrent à la version gauche. / Los dibujos de la lista relativos a elementos con verso se refieren a la versión izquierda. / Die Zeichnungen in der Preisliste mit Elementen mit Vers beziehen sich auf die Version auf der linken Seite.**



## YOUNG

Art. SX **CL + 3D** Art. DX **3S + LC**

**Composizione 2**  
 Arrangement 2  
 Composition 2  
 Composición 2  
 Komposition 2

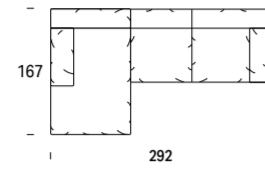

Mt. tessuto base / Base l.m. / Métrage Base / M. base / Meter Grundgewebe 3.7  
 Mt. tessuto cuscini / Cushion l.m. / Coussin m.l. / Cojines m.l. / Meter Stoff Kissen 15.7  
 Volume mc / Volume m3 / Volume m3 / Volumen m3 / Volumen m3 2.9

Kg	C	S	L	V	D	E	M	P
	T. CLIENTE	SUPER	LUSSO	VIP	DELUX	ELITE	MAXI	PRESTIGE
128	€ 4.142	4.544	4.664	4.780	4.902	5.086	5.272	5.392

## OPTIONAL



**CROMO**  
 CHROME  
 CHROME  
 CROMO  
 CHROM

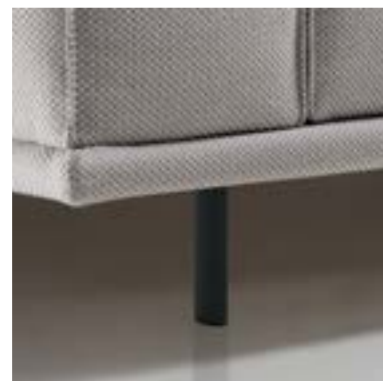

**NERO GOFRATO**  
 BLACK EMBOSSED  
 NOIR GAUFRE  
 NEGRO GOFRADO  
 SCHWARZ GEPRÄGT

**COMPLETAMENTE SFODERABILE. LE FODERE DI RICAMBIO COSTANO IL 52% DEL CORRISPONDENTE ARTICOLO. / COMPLETELY REMOVABLE FABRIC. SPARE COVERS COST 52% OF THE RELATIVE ITEM. / ENTIÈREMENT DÉHOUSSABLE. LES HOUSSES DE RECHANGE CÔTENT 52% DU PRIX DE L'ARTICLE CORRESPONDANT. / TOTALMENTE DESENFUNDABLE. LAS FUNDAS DE RECAMBIO CUESTAN EL 52% DEL CORRESPONDIENTE ARTICULO. / VOLLSTÄNDIG ENTFERNBAR. ERSATZFUTTER KOSTEN 52% DES ENTSPRECHENDEN ARTIKELS.**

**I disegni del listino relativi ad elementi con verso si riferiscono alla versione sinistra. / The drawings in the price list associated with elements with a back refer to the version on the left. / Les dessins du catalogue de prix concernant les éléments avec un sens se réfèrent à la version gauche. / Los dibujos de la lista relativos a elementos con verso se refieren a la versión izquierda. / Die Zeichnungen in der Preisliste mit Elementen mit Vers beziehen sich auf die Version auf der linken Seite.**

## BLOOM

Art. **01**

**Poltrona**  
 Armchair  
 Fauteuil  
 Sillón  
 Sessel

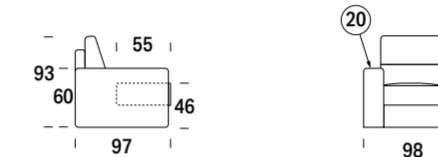

Mt. tessuto base / Base l.m. / Métrage Base / M. base / Meter Grundgewebe 4.1  
 Mt. tessuto cuscini / Cushion l.m. / Coussin m.l. / Cojines m.l. / Meter Stoff Kissen 2.3  
 Volume mc / Volume m³ / Volume m³ / Volumen m³ / Volumen m³ 1.2

Art. **02**

**Divano 2 posti Small**  
 2-seater Small sofa  
 Canapé 2 places Small  
 Sofá 2 plazas Small  
 2-Sitzer-Sofa Small

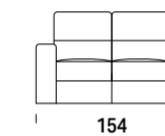

Mt. tessuto base / Base l.m. / Métrage Base / M. base / Meter Grundgewebe 5.0  
 Mt. tessuto cuscini / Cushion l.m. / Coussin m.l. / Cojines m.l. / Meter Stoff Kissen 4.4  
 Volume mc / Volume m³ / Volume m³ / Volumen m³ / Volumen m³ 1.7

Art. **20**

**Divano 2 posti Midi**  
 2-seater Midi sofa  
 Canapé 2 places Midi  
 Sofá 2 plazas Midi  
 2-Sitzer-Sofa Midi

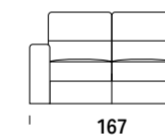

Mt. tessuto base / Base l.m. / Métrage Base / M. base / Meter Grundgewebe 5.0  
 Mt. tessuto cuscini / Cushion l.m. / Coussin m.l. / Cojines m.l. / Meter Stoff Kissen 4.8  
 Volume mc / Volume m³ / Volume m³ / Volumen m³ / Volumen m³ 1.9

Art. **03**

**Divano 3 posti Large**  
 3-seater Large sofa  
 Canapé 3 places Large  
 Sofá 3 plazas Large  
 3-Sitzer-Sofa Large

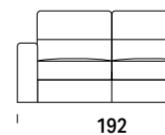

Mt. tessuto base / Base l.m. / Métrage Base / M. base / Meter Grundgewebe 6.7  
 Mt. tessuto cuscini / Cushion l.m. / Coussin m.l. / Cojines m.l. / Meter Stoff Kissen 7.4  
 Volume mc / Volume m³ / Volume m³ / Volumen m³ / Volumen m³ 2.1

Art. **05**

**Divano 3 posti Big**  
 3-seater Big sofa  
 Canapé 3 places Big  
 Sofá 3 plazas Big  
 3-Sitzer-Sofa Big

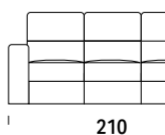

Mt. tessuto base / Base l.m. / Métrage Base / M. base / Meter Grundgewebe 6.3  
 Mt. tessuto cuscini / Cushion l.m. / Coussin m.l. / Cojines m.l. / Meter Stoff Kissen 6.5  
 Volume mc / Volume m³ / Volume m³ / Volumen m³ / Volumen m³ 2.3

**COMPLETAMENTE SFODERABILE. LE FODERE DI RICAMBIO COSTANO IL 52% DEL CORRISPONDENTE ARTICOLO. / COMPLETELY REMOVABLE FABRIC. SPARE COVERS COST 52% OF THE RELATIVE ITEM. / ENTIÈREMENT DÉHOUSSABLE. LES HOUSSES DE RECHANGE CÔTENT 52% DU PRIX DE L'ARTICLE CORRESPONDANT. / TOTALMENTE DESENFUNDABLE. LAS FUNDAS DE RECAMBIO CUESTAN EL 52% DEL CORRESPONDIENTE ARTICULO. / VOLLSTÄNDIG ENTFERNBAR. ERSATZFUTTER KOSTEN 52% DES ENTSPRECHENDEN ARTIKELS.**

**I disegni del listino relativi ad elementi con verso si riferiscono alla versione sinistra. / The drawings in the price list associated with elements with a back refer to the version on the left. / Les dessins du catalogue de prix concernant les éléments avec un sens se réfèrent à la version gauche. / Los dibujos de la lista relativos a elementos con verso se refieren a la versión izquierda. / Die Zeichnungen in der Preisliste mit Elementen mit Vers beziehen sich auf die Version auf der linken Seite.**

## BLOOM

Art. 06

**Divano 3 posti Super Big**  
3-seater Super Big sofa  
Canapé 3 places Super Big  
Sofá 3 plazas Super Big  
3-Sitzer-Sofa Super Big

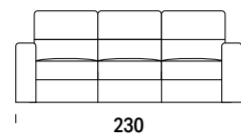

Mt. tessuto base / Base Lm. / Métrage Base / M. base / Meter Grundgewebe 6,4  
Mt. tessuto cuscini / Cushion Lm. / Coussin ml. / Cojines ml. / Meter Stoff Kissen 7,1  
Volume mc / Volume m³ / Volume m³ / Volumen m³ 0,7

Art. 07

**Divano 3 posti Maxi**  
3-seater Maxi sofa  
Canapé 3 places Maxi  
Sofá 3 plazas Maxi  
3-Sitzer-Sofa Maxi

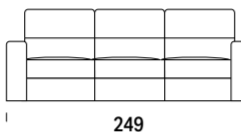

Mt. tessuto base / Base Lm. / Métrage Base / M. base / Meter Grundgewebe 7,1  
Mt. tessuto cuscini / Cushion Lm. / Coussin ml. / Cojines ml. / Meter Stoff Kissen 9,3  
Volume mc / Volume m³ / Volume m³ / Volumen m³ 0,8

Art. 92

**Elemento centrale Large**  
Large central element  
Chaqueuse Large  
Elemento central Large  
Zentrales Element Large



Mt. tessuto base / Base Lm. / Métrage Base / M. base / Meter Grundgewebe 1,9  
Mt. tessuto cuscini / Cushion Lm. / Coussin ml. / Cojines ml. / Meter Stoff Kissen 3,2  
Volume mc / Volume m³ / Volume m³ / Volumen m³ 0,9

Art. SX MS Art. DX MD

**Laterale 1 posto Midi**  
1-seater Midi side element  
Canapé bâtarde 1 place Midi  
Lateral 1 plaza Midi  
Seitlich 1 Sitz Midi

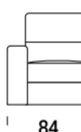

Mt. tessuto base / Base Lm. / Métrage Base / M. base / Meter Grundgewebe 2,9  
Mt. tessuto cuscini / Cushion Lm. / Coussin ml. / Cojines ml. / Meter Stoff Kissen 2,5  
Volume mc / Volume m³ / Volume m³ / Volumen m³ 0,9

Art. SX LS Art. DX LD

**Laterale 1 posto Large**  
1-seater Large side element  
Canapé bâtarde 1 place Large  
Lateral 1 plaza Large  
Seitlich 1 Sitz Large

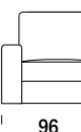

Mt. tessuto base / Base Lm. / Métrage Base / M. base / Meter Grundgewebe 3,4  
Mt. tessuto cuscini / Cushion Lm. / Coussin ml. / Cojines ml. / Meter Stoff Kissen 3,2  
Volume mc / Volume m³ / Volume m³ / Volumen m³ 1,0

Art. SX GS Art. DX GD

**Laterale 2 posti Midi**  
2-seater Midi side element  
Canapé bâtarde 2 places Midi  
Lateral 2 plazas Midi  
Seitlich 2 Sitze Midi

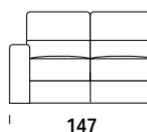

Mt. tessuto base / Base Lm. / Métrage Base / M. base / Meter Grundgewebe 3,9  
Mt. tessuto cuscini / Cushion Lm. / Coussin ml. / Cojines ml. / Meter Stoff Kissen 4,8  
Volume mc / Volume m³ / Volume m³ / Volumen m³ 1,1

COMPLETAMENTE SFODERABILE. LE FODERE DI RICAMBIO COSTANO IL 52% DEL CORRISPONDENTE ARTICOLO. / COMPLETELY REMOVABLE FABRIC. SPARE COVERS COST 52% OF THE RELATIVE ITEM. / ENTIÈREMENT DÉHOUSSABLE. LES HOUSSES DE RÉCHANGE COUTENT 52% DU PRIX DE L'ARTICLE CORRESPONDANT. / TOTALMENTE DESENFUNDABLE. LAS FUNDAS DE RECAMBIO CUESTAN EL 52% DEL CORRESPONDIENTE ARTICULO. / VOLLSTÄNDIG ENTFERNBAR. ERSATZFUTTER KOSTEN 52% DES ENTSPRECHENDEN ARTIKELS.

I disegni del listino relativi ad elementi con verso si riferiscono alla versione sinistra. / The drawings in the price list associated with elements with a back refer to the version on the left. / Les dessins du catalogue de prix concernant les éléments avec un sens se réfèrent à la version gauche. / Los dibujos de la lista relativos a elementos con verso se refieren a la versión izquierda. / Die Zeichnungen in der Preisliste mit Elementen mit Vers beziehen sich auf die Version auf der linken Seite.

## BLOOM

Art. SX 3S Art. DX 3D

**Laterale 3 posti Large**  
3-seater Large side element  
Canapé bâtarde 3 places Large  
Lateral 3 plazas Large  
Seitlich 3 Sitze Large

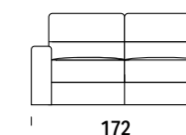

Mt. tessuto base / Base Lm. / Métrage Base / M. base / Meter Grundgewebe 5,2  
Mt. tessuto cuscini / Cushion Lm. / Coussin ml. / Cojines ml. / Meter Stoff Kissen 6,3  
Volume mc / Volume m³ / Volume m³ / Volumen m³ 1,5

Art. SX 6S Art. DX 6D

**Laterale 3 posti Super Big**  
3-seater Super Big side element  
Canapé bâtarde 3 places Super Big  
Lateral 3 plazas Super Big  
Seitlich 3 Super Big

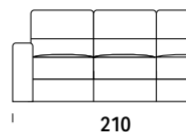

Mt. tessuto base / Base Lm. / Métrage Base / M. base / Meter Grundgewebe 4,9  
Mt. tessuto cuscini / Cushion Lm. / Coussin ml. / Cojines ml. / Meter Stoff Kissen 7,2  
Volume mc / Volume m³ / Volume m³ / Volumen m³ 1,7

Art. SX QP Art. DX PQ

**Laterale angolo quadro c/penisola**  
Square corner side element w/peninsula  
Canapé bâtarde angle rond a/peninsule  
Lateral esquina cuadrada c/peninsula  
Seitlich quadratische Ecke m.Halbinsel

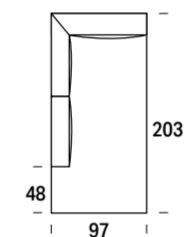

Mt. tessuto base / Base Lm. / Métrage Base / M. base / Meter Grundgewebe 5,0  
Mt. tessuto cuscini / Cushion Lm. / Coussin ml. / Cojines ml. / Meter Stoff Kissen 7,5  
Volume mc / Volume m³ / Volume m³ / Volumen m³ 1,9

Art. AA

**Angolo aperto**  
Open corner  
Angle ouvert  
Esquina abierta  
Offene Ecke

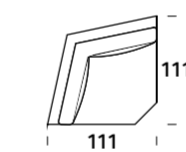

Mt. tessuto base / Base Lm. / Métrage Base / M. base / Meter Grundgewebe 2,8  
Mt. tessuto cuscini / Cushion Lm. / Coussin ml. / Cojines ml. / Meter Stoff Kissen 4,7  
Volume mc / Volume m³ / Volume m³ / Volumen m³ 1,1

Art. AQ

**Angolo quadro**  
Square corner  
Angle carré  
Esquina cuadrada  
Quadratische Ecke

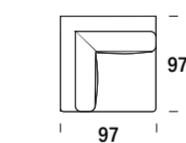

Mt. tessuto base / Base Lm. / Métrage Base / M. base / Meter Grundgewebe 2,8  
Mt. tessuto cuscini / Cushion Lm. / Coussin ml. / Cojines ml. / Meter Stoff Kissen 4,7  
Volume mc / Volume m³ / Volume m³ / Volumen m³ 1,0

Art. NM

**Terminale anteriore Midi**  
Front Midi end element  
Terminal avant Midi  
Terminal anterior Midi  
Abschlusselement vorne Midi

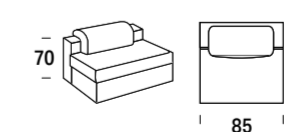

Mt. tessuto base / Base Lm. / Métrage Base / M. base / Meter Grundgewebe 3,3  
Mt. tessuto cuscini / Cushion Lm. / Coussin ml. / Cojines ml. / Meter Stoff Kissen 2,5  
Volume mc / Volume m³ / Volume m³ / Volumen m³ 0,5

COMPLETAMENTE SFODERABILE. LE FODERE DI RICAMBIO COSTANO IL 52% DEL CORRISPONDENTE ARTICOLO. / COMPLETELY REMOVABLE FABRIC. SPARE COVERS COST 52% OF THE RELATIVE ITEM. / ENTIÈREMENT DÉHOUSSABLE. LES HOUSSES DE RÉCHANGE COUTENT 52% DU PRIX DE L'ARTICLE CORRESPONDANT. / TOTALMENTE DESENFUNDABLE. LAS FUNDAS DE RECAMBIO CUESTAN EL 52% DEL CORRESPONDIENTE ARTICULO. / VOLLSTÄNDIG ENTFERNBAR. ERSATZFUTTER KOSTEN 52% DES ENTSPRECHENDEN ARTIKELS.

I disegni del listino relativi ad elementi con verso si riferiscono alla versione sinistra. / The drawings in the price list associated with elements with a back refer to the version on the left. / Les dessins du catalogue de prix concernant les éléments avec un sens se réfèrent à la version gauche. / Los dibujos de la lista relativos a elementos con verso se refieren a la versión izquierda. / Die Zeichnungen in der Preisliste mit Elementen mit Vers beziehen sich auf die Version auf der linken Seite.

## BLOOM

Art. **NL****Terminale anteriore Large**

Front Large end element

Terminal avant Large

Terminal anterior Large

Abschlusselement vorne Large

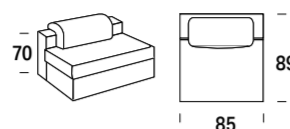

Mt. tessuto base / Base Lm. / Métrage Base / M. base / Meter Grundgewebe 3,6  
 Mt. tessuto cuscini / Cushion Lm. / Coussin ml. / Cojines m.l. / Meter Stoff Kissen 2,6  
 Volume mc / Volume m³ / Volume m³ / Volumen m³ 0,6

Art. **14****Pouf rettangolare**

Rectangular pouf

Pouf rectangulaire

Puf rectangular

Rechteckig Sitzpuff

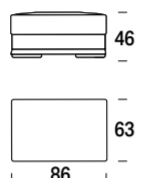

Mt. tessuto base / Base Lm. / Métrage Base / M. base / Meter Grundgewebe 1,4  
 Mt. tessuto cuscini / Cushion Lm. / Coussin ml. / Cojines m.l. / Meter Stoff Kissen 1,6  
 Volume mc / Volume m³ / Volume m³ / Volumen m³ 0,3

Art. **31****Poggiatesta**

Headrest

Appuie-tête

Reposacabeza

Kopflehne

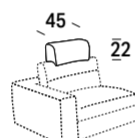

Mt. tessuto base / Base Lm. / Métrage Base / M. base / Meter Grundgewebe 0,9  
 Mt. tessuto cuscini / Cushion Lm. / Coussin ml. / Cojines m.l. / Meter Stoff Kissen 0,2

Art. **PP****Poggiapiedi**

Footrest

Repose-pieds

Reposapiés

Fußstütze



Mt. tessuto base / Base Lm. / Métrage Base / M. base / Meter Grundgewebe 1,6  
 Mt. tessuto cuscini / Cushion Lm. / Coussin ml. / Cojines m.l. / Meter Stoff Kissen 0,2

Art. **PPC****Cuffia per poggia piedi**

Footrest cap

Bonnet pour repose-pieds

Funda para reposapiés

Kappe für Fußstütze

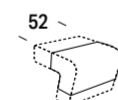

Mt. tessuto base / Base Lm. / Métrage Base / M. base / Meter Grundgewebe 0,8  
 Mt. tessuto cuscini / Cushion Lm. / Coussin ml. / Cojines m.l. / Meter Stoff Kissen 0,1

Art. **SX EI**Art. **DX IE****Special Super Big con penisola reversibile**

Super Big special sofa with reversible chaise longue

Canapé Special Super Big a/méridienne reversible

Especial Super Big con península reversible

Special Super Big mit umkehrbarer Halbinsel

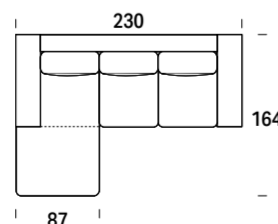

Mt. tessuto base / Base Lm. / Métrage Base / M. base / Meter Grundgewebe 8,1  
 Mt. tessuto cuscini / Cushion Lm. / Coussin ml. / Cojines m.l. / Meter Stoff Kissen 9,2  
 Volume mc / Volume m³ / Volume m³ / Volumen m³ 2,1

**COMPLETAMENTE SFODERABILE. LE FODERE DI RICAMBIO COSTANO IL 52% DEL CORRISPONDENTE ARTICOLO. / COMPLETELY REMOVABLE FABRIC. SPARE COVERS COST 52% OF THE RELATIVE ITEM. / ENTIÈREMENT DÉHOUSSABLE. LES HOUSSES DE RÉCHANGE CÔTENT 52% DU PRIX DE L'ARTICLE CORRESPONDANT. / TOTALMENTE DESENFUNDABLE. LAS FUNDAS DE RECAMBIO CUESTAN EL 52% DEL CORRISPONDIENTE ARTICOLO. / VOLLSTÄNDIG ENTFERNBAR. ERSATZFUTTER KOSTEN 52% DES ENTSPRECHENDEN ARTIKELS.**

**I disegni del listino relativi ad elementi con verso si riferiscono alla versione sinistra. / The drawings in the price list associated with elements with a back refer to the version on the left. / Les dessins du catalogue de prix concernant les éléments avec un sens se réfèrent à la version gauche. / Los dibujos de la lista relativos a elementos con verso se refieren a la versión izquierda. / Die Zeichnungen in der Preisliste mit Elementen mit Vers beziehen sich auf die Version auf der linken Seite.**

## BLOOM

Art. **SX EX**Art. **DX XE****Special Maxi con penisola reversibile**

Maxi special sofa with reversible chaise longue

Canapé Special Maxi a/méridienne reversible

Especial Maxi con península reversible

Special Maxi mit umkehrbarer Halbinsel

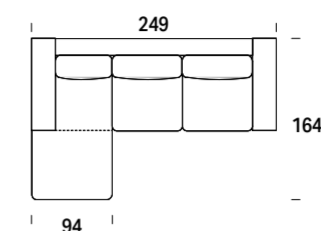

Mt. tessuto base / Base Lm. / Métrage Base / M. base / Meter Grundgewebe 8,5  
 Mt. tessuto cuscini / Cushion Lm. / Coussin ml. / Cojines m.l. / Meter Stoff Kissen 12,2  
 Volume mc / Volume m³ / Volume m³ / Volumen m³ 2,3

Art. **06 + NM****Composizione 1**

Arrangement 1

Composition 1

Composición 1

Komposition 1

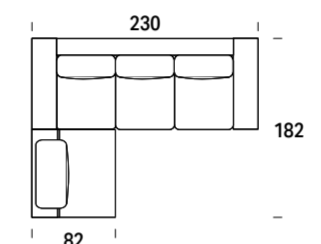

Mt. tessuto base / Base Lm. / Métrage Base / M. base / Meter Grundgewebe 11,4  
 Mt. tessuto cuscini / Cushion Lm. / Coussin ml. / Cojines m.l. / Meter Stoff Kissen 11,7  
 Volume mc / Volume m³ / Volume m³ / Volumen m³ 2,6

Art. **07 + NL****Composizione 2**

Arrangement 2

Composition 2

Composición 2

Komposition 2

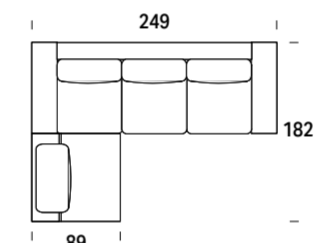

Mt. tessuto base / Base Lm. / Métrage Base / M. base / Meter Grundgewebe 12,1  
 Mt. tessuto cuscini / Cushion Lm. / Coussin ml. / Cojines m.l. / Meter Stoff Kissen 14,8  
 Volume mc / Volume m³ / Volume m³ / Volumen m³ 2,9

Art. **SX QP + 3D**Art. **DX 3S + PQ****Composizione 3**

Arrangement 3

Composition 3

Composición 3

Komposition 3

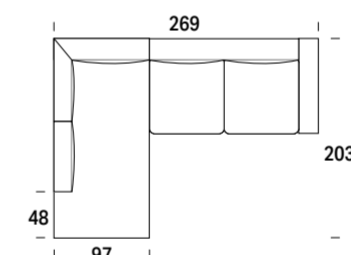

Mt. tessuto base / Base Lm. / Métrage Base / M. base / Meter Grundgewebe 10,2  
 Mt. tessuto cuscini / Cushion Lm. / Coussin ml. / Cojines m.l. / Meter Stoff Kissen 13,8  
 Volume mc / Volume m³ / Volume m³ / Volumen m³ 3,4

## RUSSEL



Art. 01

**Poltrona**  
Armchair  
Fauteuil  
Sillón  
Sessel

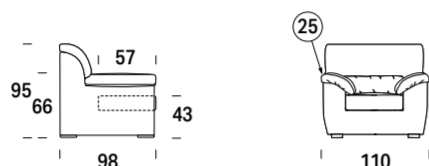

Kg	C	S	L	V	D	E	M	P
€	T. CLIENTE	SUPER	LUSSO	VIP	DELUX	ELITE	MAXI	PRESTIGE

45	€	820	895	930	1.005	1.050	1.130	1.240	1.295
----	---	-----	-----	-----	-------	-------	-------	-------	-------

Mt. tessuto base / Base l.m. / Métrage Base / M. base / Meter Grundgewebe 3.3  
Mt. tessuto cuscini / Cushion l.m. / Coussin ml. / Cojines m.l. / Meter Stoff Kissen 4.3  
Volume mc / Volume m³ / Volume m³ / Volumen m³ 0.7

Art. 02

**Divano 2 posti Small**  
2-seater Small sofa  
Canapé 2 places Small  
Sofá 2 plazas Small  
2-Sitzer-Sofa Small

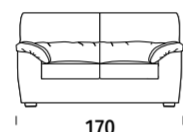

51	€	1.120	1.220	1.275	1.380	1.440	1.565	1.705	1.785
----	---	-------	-------	-------	-------	-------	-------	-------	-------

Mt. tessuto base / Base l.m. / Métrage Base / M. base / Meter Grundgewebe 4.2  
Mt. tessuto cuscini / Cushion l.m. / Coussin ml. / Cojines m.l. / Meter Stoff Kissen 6.2  
Volume mc / Volume m³ / Volume m³ / Volumen m³ 1.1

Art. 20

**Divano 2 posti Midi**  
2-seater Midi sofa  
Canapé 2 places Midi  
Sofá 2 plazas Midi  
2-Sitzer-Sofa Midi

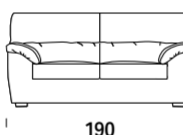

57	€	1.190	1.305	1.365	1.480	1.540	1.680	1.825	1.905
----	---	-------	-------	-------	-------	-------	-------	-------	-------

Mt. tessuto base / Base l.m. / Métrage Base / M. base / Meter Grundgewebe 4.3  
Mt. tessuto cuscini / Cushion l.m. / Coussin ml. / Cojines m.l. / Meter Stoff Kissen 6.8  
Volume mc / Volume m³ / Volume m³ / Volumen m³ 1.3

Art. 03

**Divano 3 posti Large**  
3-seater Large sofa  
Canapé 3 places Large  
Sofá 3 plazas Large  
3-Sitzer-Sofa Large

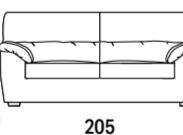

64	€	1.300	1.420	1.480	1.605	1.680	1.815	1.975	2.065
----	---	-------	-------	-------	-------	-------	-------	-------	-------

Mt. tessuto base / Base l.m. / Métrage Base / M. base / Meter Grundgewebe 4.7  
Mt. tessuto cuscini / Cushion l.m. / Coussin ml. / Cojines m.l. / Meter Stoff Kissen 7.1  
Volume mc / Volume m³ / Volume m³ / Volumen m³ 1.5

Art. 07

**Divano 3 posti Maxi**  
3-seater Maxi sofa  
Canapé 3 places Maxi  
Sofá 3 plazas Maxi  
3-Sitzer-Sofa Maxi

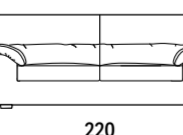

68	€	1.360	1.490	1.555	1.680	1.750	1.895	2.050	2.145
----	---	-------	-------	-------	-------	-------	-------	-------	-------

Mt. tessuto base / Base l.m. / Métrage Base / M. base / Meter Grundgewebe 4.7  
Mt. tessuto cuscini / Cushion l.m. / Coussin ml. / Cojines m.l. / Meter Stoff Kissen 7.3  
Volume mc / Volume m³ / Volume m³ / Volumen m³ 1.7

COMPLETAMENTE SFODERABILE. LE FODERE DI RICAMBIO COSTANO IL 52% DEL CORRISPONDENTE ARTICOLO. / COMPLETELY REMOVABLE FABRIC. SPARE COVERS COST 52% OF THE RELATIVE ITEM. / ENTIÈREMENT DÉHOUSSABLE. LES HOUSSES DE RECHANGE COUTENT 52% DU PRIX DE L'ARTICLE CORRESPONDANT. / TOTALMENTE DESENFUNDABLE. LAS FUNDAS DE RECAMBIO CUESTAN EL 52% DEL CORRESPONDIENTE ARTICULO. / VOLLSTÄNDIG ENTFERNBAR. ERSATZFUTTER KOSTEN 52% DES ENTSPRECHENDEN ARTIKELS.

I disegni del listino relativi ad elementi con verso si riferiscono alla versione sinistra. / The drawings in the price list associated with elements with a back refer to the version on the left. / Les dessins du catalogue de prix concernant les éléments avec un sens se réfèrent à la version gauche. / Los dibujos de la lista relativos a elementos con verso se refieren a la versión izquierda. / Die Zeichnungen in der Preisliste mit Elementen mit Vers beziehen sich auf die Version auf der linken Seite.

## RUSSEL

Art. 90

**Elemento centrale Small**  
Small central element  
Chaufeuse Small  
Elemento central Small  
Zentrales Element Small



Mt. tessuto base / Base l.m. / Métrage Base / M. base / Meter Grundgewebe 2.1  
Mt. tessuto cuscini / Cushion l.m. / Coussin ml. / Cojines m.l. / Meter Stoff Kissen 2.1  
Volume mc / Volume m³ / Volume m³ / Volumen m³ 0.5

Art. 91

**Elemento centrale Midi**  
Midi central element  
Chaufeuse Midi  
Elemento central Midi  
Zentrales Element Midi



Mt. tessuto base / Base l.m. / Métrage Base / M. base / Meter Grundgewebe 2.2  
Mt. tessuto cuscini / Cushion l.m. / Coussin ml. / Cojines m.l. / Meter Stoff Kissen 2.8  
Volume mc / Volume m³ / Volume m³ / Volumen m³ 0.5

Art. SX SS Art. DX SD

**Laterale 1 posto Small**  
1-seater Small side element  
Canapé bâtard 1 place Small  
Lateral 1 plaza Small  
Seitlich 1 Sitz Small



Mt. tessuto base / Base l.m. / Métrage Base / M. base / Meter Grundgewebe 2.5  
Mt. tessuto cuscini / Cushion l.m. / Coussin ml. / Cojines m.l. / Meter Stoff Kissen 3.2  
Volume mc / Volume m³ / Volume m³ / Volumen m³ 0.8

Art. SX MS Art. DX MD

**Laterale 1 posto Midi**  
1-seater Midi side element  
Canapé bâtard 1 place Midi  
Lateral 1 plaza Midi  
Seitlich 1 Sitz Midi



Mt. tessuto base / Base l.m. / Métrage Base / M. base / Meter Grundgewebe 2.6  
Mt. tessuto cuscini / Cushion l.m. / Coussin ml. / Cojines m.l. / Meter Stoff Kissen 3.6  
Volume mc / Volume m³ / Volume m³ / Volumen m³ 0.9

Art. SX 2S Art. DX 2D

**Laterale 2 posti Small**  
2-seater Small side element  
Canapé bâtard 2 places Small  
Lateral 2 plazas Small  
Seitlich 2 Sitze Small

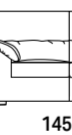

Mt. tessuto base / Base l.m. / Métrage Base / M. base / Meter Grundgewebe 3.3  
Mt. tessuto cuscini / Cushion l.m. / Coussin ml. / Cojines m.l. / Meter Stoff Kissen 5.2  
Volume mc / Volume m³ / Volume m³ / Volumen m³ 1.2

Art. SX GS Art. DX GD

**Laterale 2 posti Midi**  
2-seater Midi side element  
Canapé bâtard 2 places Midi  
Lateral 2 plazas Midi  
Seitlich 2 Sitze Midi

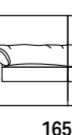

Mt. tessuto base / Base l.m. / Métrage Base / M. base / Meter Grundgewebe 3.5  
Mt. tessuto cuscini / Cushion l.m. / Coussin ml. / Cojines m.l. / Meter Stoff Kissen 5.8  
Volume mc / Volume m³ / Volume m³ / Volumen m³ 1.3

COMPLETAMENTE SFODERABILE. LE FODERE DI RICAMBIO COSTANO IL 52% DEL CORRISPONDENTE ARTICOLO. / COMPLETELY REMOVABLE FABRIC. SPARE COVERS COST 52% OF THE RELATIVE ITEM. / ENTIÈREMENT DÉHOUSSABLE. LES HOUSSES DE RECHANGE COUTENT 52% DU PRIX DE L'ARTICLE CORRESPONDANT. / TOTALMENTE DESENFUNDABLE. LAS FUNDAS DE RECAMBIO CUESTAN EL 52% DEL CORRESPONDIENTE ARTICULO. / VOLLSTÄNDIG ENTFERNBAR. ERSATZFUTTER KOSTEN 52% DES ENTSPRECHENDEN ARTIKELS.

I disegni del listino relativi ad elementi con verso si riferiscono alla versione sinistra. / The drawings in the price list associated with elements with a back refer to the version on the left. / Les dessins du catalogue de prix concernant les éléments avec un sens se réfèrent à la version gauche. / Los dibujos de la lista relativos a elementos con verso se refieren a la versión izquierda. / Die Zeichnungen in der Preisliste mit Elementen mit Vers beziehen sich auf die Version auf der linken Seite.

## RUSSEL

Art. SX **3S** Art. DX **3D**

**Laterale 3 posti Large**  
3-seater Large side element  
Canapé bâtarde 3 places Large  
Lateral 3 plazas Large  
Seitlich 3 Sitze Large

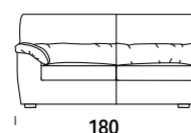

Mt. tessuto base / Base l.m. / Métrage Base / M. base / Meter Grundgewebe 4,0  
Mt. tessuto cuscini / Cushion l.m. / Coussin ml. / Cojines ml. / Meter Stoff Kissen 6,3  
Volume mc / Volume m³ / Volume m³ / Volumen m³ 1,4

Art. SX **7S** Art. DX **7D**

**Laterale 3 posti Maxi**  
3-seater Maxi side element  
Canapé bâtarde 3 places Maxi  
Lateral 3 plazas Maxi  
Seitlich 3 Sitze Maxi

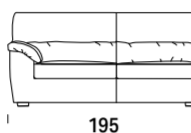

Mt. tessuto base / Base l.m. / Métrage Base / M. base / Meter Grundgewebe 4,0  
Mt. tessuto cuscini / Cushion l.m. / Coussin ml. / Cojines ml. / Meter Stoff Kissen 6,4  
Volume mc / Volume m³ / Volume m³ / Volumen m³ 1,6

Art. **AA**

**Angolo aperto**  
Open corner  
Angle ouvert  
Esquina abierta  
Offene Ecke

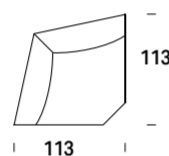

Mt. tessuto base / Base l.m. / Métrage Base / M. base / Meter Grundgewebe 3,0  
Mt. tessuto cuscini / Cushion l.m. / Coussin ml. / Cojines ml. / Meter Stoff Kissen 3,9  
Volume mc / Volume m³ / Volume m³ / Volumen m³ 1,0

Art. **AQ**

**Angolo quadro**  
Square corner  
Angle carré  
Esquina cuadrada  
Quadratische Ecke

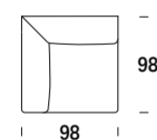

Mt. tessuto base / Base l.m. / Métrage Base / M. base / Meter Grundgewebe 3,4  
Mt. tessuto cuscini / Cushion l.m. / Coussin ml. / Cojines ml. / Meter Stoff Kissen 4,0  
Volume mc / Volume m³ / Volume m³ / Volumen m³ 0,9

Art. SX **CS** Art. DX **CD**

**Chaise longue reversibile Small**  
Reversible Small chaise longue  
Méristienne reversible Small  
Chaise longue reversible Small  
Chaiselongue Small umkehrbar

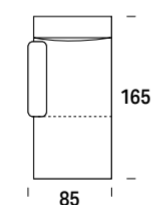

Mt. tessuto base / Base l.m. / Métrage Base / M. base / Meter Grundgewebe 3,5  
Mt. tessuto cuscini / Cushion l.m. / Coussin ml. / Cojines ml. / Meter Stoff Kissen 5,0  
Volume mc / Volume m³ / Volume m³ / Volumen m³ 1,0

Art. SX **CM** Art. DX **MC**

**Chaise longue reversibile Midi**  
Reversible Midi chaise longue  
Méristienne reversible Midi  
Chaise longue reversible Midi  
Chaiselongue Midi umkehrbar

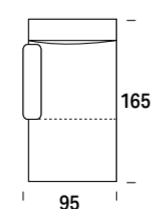

Mt. tessuto base / Base l.m. / Métrage Base / M. base / Meter Grundgewebe 3,6  
Mt. tessuto cuscini / Cushion l.m. / Coussin ml. / Cojines ml. / Meter Stoff Kissen 5,6  
Volume mc / Volume m³ / Volume m³ / Volumen m³ 1,1

**COMPLETAMENTE SFODERABILE. LE FODERE DI RICAMBIO COSTANO IL 52% DEL CORRISPONDENTE ARTICOLO. / COMPLETELY REMOVABLE FABRIC. SPARE COVERS COST 52% OF THE RELATIVE ITEM. / ENTIÈREMENT DÉHOUSSABLE. LES HOUSSES DE RECHANGE COUTENT 52% DU PRIX DE L'ARTICLE CORRESPONDANT. / TOTALMENTE DESENFUNDABLE. LAS FUNDAS DE RECAMBIO CUESTAN EL 52% DEL CORRESPONDIENTE ARTICULO. / VOLLSTÄNDIG ENTFERNBAR. ERSATZFUTTER KOSTEN 52% DES ENTSPRECHENDEN ARTIKELS.**

**I disegni del listino relativi ad elementi con verso si riferiscono alla versione sinistra. / The drawings in the price list associated with elements with a back refer to the version on the left. / Les dessins du catalogue de prix concernant les éléments avec un sens se réfèrent à la version gauche. / Los dibujos de la lista relativos a elementos con verso se refieren a la versión izquierda. / Die Zeichnungen in der Preisliste mit Elementen mit Vers beziehen sich auf die Version auf der linken Seite.**

## RUSSEL

Art. SX **LO** Art. DX **OL**

**Laterale angolo tondo**  
Side round corner  
Côté angle rond  
Lateral esquina redonda  
Seitlich runde Ecke

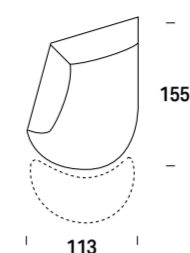

Mt. tessuto base / Base l.m. / Métrage Base / M. base / Meter Grundgewebe 3,1  
Mt. tessuto cuscini / Cushion l.m. / Coussin ml. / Cojines ml. / Meter Stoff Kissen 5,1  
Volume mc / Volume m³ / Volume m³ / Volumen m³ 1,3

Art. **PA**

**Pouf anteriore**  
Front pouf  
Pouf avant  
Puf anterior  
Vorderer Sitzpuff

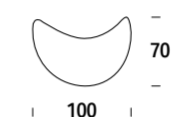

Mt. tessuto base / Base l.m. / Métrage Base / M. base / Meter Grundgewebe 2,8  
Mt. tessuto cuscini / Cushion l.m. / Coussin ml. / Cojines ml. / Meter Stoff Kissen 0,3

Art. **10**

**Pouf rettangolare Small**  
Small rectangular pouf  
Pouf rectangulaire Small  
Puf rectangular Small  
Rechteckig Sitzpuff Small

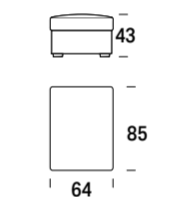

Mt. tessuto base / Base l.m. / Métrage Base / M. base / Meter Grundgewebe 1,4  
Mt. tessuto cuscini / Cushion l.m. / Coussin ml. / Cojines ml. / Meter Stoff Kissen 1,5  
Volume mc / Volume m³ / Volume m³ / Volumen m³ 0,3

Art. **11**

**Pouf rettangolare Midi**  
Midi rectangular pouf  
Pouf rectangulaire Midi  
Puf rectangular Midi  
Rechteckig Sitzpuff Midi

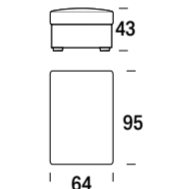

Mt. tessuto base / Base l.m. / Métrage Base / M. base / Meter Grundgewebe 1,4  
Mt. tessuto cuscini / Cushion l.m. / Coussin ml. / Cojines ml. / Meter Stoff Kissen 1,5  
Volume mc / Volume m³ / Volume m³ / Volumen m³ 0,3

Art. SX **EM** Art. DX **ME**

**Special con penisola reversibile Midi**  
Midi special sofa with reversible chaise longue  
Canapé Special Midi a/méristienne reversible  
Especial Midi con península reversible  
Special Midi mit umkehrbarer Halbinsel

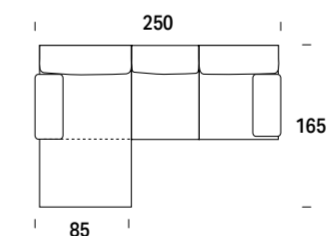

Mt. tessuto base / Base l.m. / Métrage Base / M. base / Meter Grundgewebe 6,3  
Mt. tessuto cuscini / Cushion l.m. / Coussin ml. / Cojines ml. / Meter Stoff Kissen 10,6  
Volume mc / Volume m³ / Volume m³ / Volumen m³ 2,2

Art. SX **EX** Art. DX **XE**

**Special con penisola reversibile Maxi**  
Maxi special sofa with reversible chaise longue  
Canapé Special Maxi a/méristienne reversible  
Especial Maxi con península reversible  
Special Maxi mit umkehrbarer Halbinsel

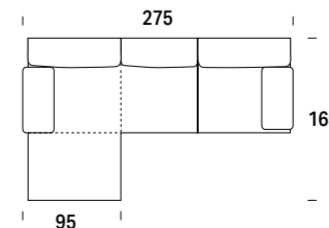

Mt. tessuto base / Base l.m. / Métrage Base / M. base / Meter Grundgewebe 7,3  
Mt. tessuto cuscini / Cushion l.m. / Coussin ml. / Cojines ml. / Meter Stoff Kissen 11,6  
Volume mc / Volume m³ / Volume m³ / Volumen m³ 2,4

**COMPLETAMENTE SFODERABILE. LE FODERE DI RICAMBIO COSTANO IL 52% DEL CORRISPONDENTE ARTICOLO. / COMPLETELY REMOVABLE FABRIC. SPARE COVERS COST 52% OF THE RELATIVE ITEM. / ENTIÈREMENT DÉHOUSSABLE. LES HOUSSES DE RECHANGE COUTENT 52% DU PRIX DE L'ARTICLE CORRESPONDANT. / TOTALMENTE DESENFUNDABLE. LAS FUNDAS DE RECAMBIO CUESTAN EL 52% DEL CORRESPONDIENTE ARTICULO. / VOLLSTÄNDIG ENTFERNBAR. ERSATZFUTTER KOSTEN 52% DES ENTSPRECHENDEN ARTIKELS.**

**I disegni del listino relativi ad elementi con verso si riferiscono alla versione sinistra. / The drawings in the price list associated with elements with a back refer to the version on the left. / Les dessins du catalogue de prix concernant les éléments avec un sens se réfèrent à la version gauche. / Los dibujos de la lista relativos a elementos con verso se refieren a la versión izquierda. / Die Zeichnungen in der Preisliste mit Elementen mit Vers beziehen sich auf die Version auf der linken Seite.**

## RUSSEL

Art.SX **LO + 3D + PA** Art.DX **3S + OL + PA**

**Composizione 1**  
Arrangement 1  
Composition 1  
Composición 1  
Komposition 1

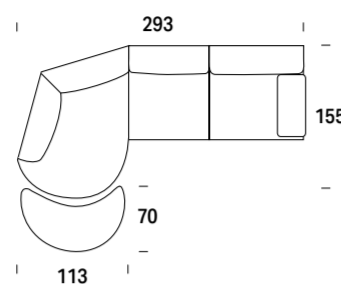

Mt. tessuto base / Base l.m. / Métrage Base / M. base / Meter Grundgewebe 7.1  
Mt. tessuto cuscini / Cushion l.m. / Coussin ml. / Cojines m.l. / Meter Stoff Kissen 14.2  
Volume mc / Volume m³ / Volume m³ / Volumen m³ / Volumen m³ 3.0

Kg	C	S	L	V	D	E	M	P
	T. CLIENTE	SUPER	LUSSO	VIP	DELUX	ELITE	MAXI	PRESTIGE
112	€ 2.920	3.195	3.300	3.535	3.665	3.940	4.260	4.430

Art.SX **MS + AA + GD** Art.DX **GS + AA + MD**

**Composizione 2**  
Arrangement 2  
Composition 2  
Composición 2  
Komposition 2

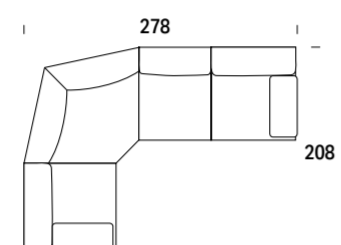

Mt. tessuto base / Base l.m. / Métrage Base / M. base / Meter Grundgewebe 9.1  
Mt. tessuto cuscini / Cushion l.m. / Coussin ml. / Cojines m.l. / Meter Stoff Kissen 13.3  
Volume mc / Volume m³ / Volume m³ / Volumen m³ / Volumen m³ 3.2

Kg	C	S	L	V	D	E	M	P
	T. CLIENTE	SUPER	LUSSO	VIP	DELUX	ELITE	MAXI	PRESTIGE
109	€ 2.890	3.165	3.285	3.515	3.665	3.935	4.270	4.435

## DERLON

Art. **01**

**Poltrona**  
Armchair  
Fauteuil  
Sillón  
Sessel

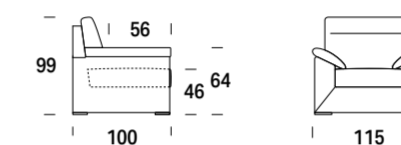

Mt. tessuto base / Base l.m. / Métrage Base / M. base / Meter Grundgewebe 4.1  
Mt. tessuto cuscini / Cushion l.m. / Coussin ml. / Cojines m.l. / Meter Stoff Kissen 5.1  
Volume mc / Volume m³ / Volume m³ / Volumen m³ / Volumen m³ 1.2

Kg	C	S	L	V	D	E	M	P
	T. CLIENTE	SUPER	LUSSO	VIP	DELUX	ELITE	MAXI	PRESTIGE
38	€ 990	1.085	1.140	1.220	1.285	1.375	1.510	1.580

Art. **02**

**Divano 2 posti Small**  
2-seater Small sofa  
Canapé 2 places Small  
Sofá 2 plazas Small  
2-Sitzer-Sofa Small

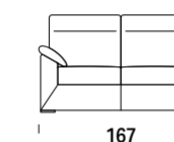

Mt. tessuto base / Base l.m. / Métrage Base / M. base / Meter Grundgewebe 5.6  
Mt. tessuto cuscini / Cushion l.m. / Coussin ml. / Cojines m.l. / Meter Stoff Kissen 7.2  
Volume mc / Volume m³ / Volume m³ / Volumen m³ / Volumen m³ 1.7

Kg	C	S	L	V	D	E	M	P
	T. CLIENTE	SUPER	LUSSO	VIP	DELUX	ELITE	MAXI	PRESTIGE
55	€ 1.150	1.260	1.320	1.430	1.495	1.625	1.790	1.880

Art. **20**

**Divano 2 posti Midi**  
2-seater Midi sofa  
Canapé 2 places Midi  
Sofá 2 plazas Midi  
2-Sitzer-Sofa Midi

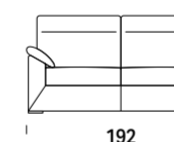

Mt. tessuto base / Base l.m. / Métrage Base / M. base / Meter Grundgewebe 5.6  
Mt. tessuto cuscini / Cushion l.m. / Coussin ml. / Cojines m.l. / Meter Stoff Kissen 7.9  
Volume mc / Volume m³ / Volume m³ / Volumen m³ / Volumen m³ 1.9

Kg	C	S	L	V	D	E	M	P
	T. CLIENTE	SUPER	LUSSO	VIP	DELUX	ELITE	MAXI	PRESTIGE
64	€ 1.265	1.385	1.455	1.570	1.640	1.790	1.955	2.040

Art. **03**

**Divano 3 posti Large**  
3-seater Large sofa  
Canapé 3 places Large  
Sofá 3 plazas Large  
3-Sitzer-Sofa Large

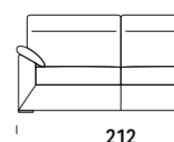

Mt. tessuto base / Base l.m. / Métrage Base / M. base / Meter Grundgewebe 5.6  
Mt. tessuto cuscini / Cushion l.m. / Coussin ml. / Cojines m.l. / Meter Stoff Kissen 8.4  
Volume mc / Volume m³ / Volume m³ / Volumen m³ / Volumen m³ 2.1

Kg	C	S	L	V	D	E	M	P
	T. CLIENTE	SUPER	LUSSO	VIP	DELUX	ELITE	MAXI	PRESTIGE
70	€ 1.400	1.540	1.595	1.745	1.815	1.970	2.145	2.235

Art. **07**

**Divano 3 posti Maxi**  
3-seater Maxi sofa  
Canapé 3 places Maxi  
Sofá 3 plazas Maxi  
3-Sitzer-Sofa Maxi

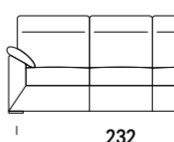

Mt. tessuto base / Base l.m. / Métrage Base / M. base / Meter Grundgewebe 5.9  
Mt. tessuto cuscini / Cushion l.m. / Coussin ml. / Cojines m.l. / Meter Stoff Kissen 9.9  
Volume mc / Volume m³ / Volume m³ / Volumen m³ / Volumen m³ 2.3

Kg	C	S	L	V	D	E	M	P
	T. CLIENTE	SUPER	LUSSO	VIP	DELUX	ELITE	MAXI	PRESTIGE
77	€ 1.555	1.705	1.790	1.940	2.035	2.200	2.405	2.510

COMPLETAMENTE SFODERABILE. LE FODERE DI RICAMBIO COSTANO IL 52% DEL CORRISPONDENTE ARTICOLO. / COMPLETELY REMOVABLE FABRIC. SPARE COVERS COST 52% OF THE RELATIVE ITEM. / ENTIÈREMENT DÉHOUSSABLE. LES HOUSSES DE RECHANGE CÔTENT 52% DU PRIX DE L'ARTICLE CORRESPONDANT. / TOTALMENTE DESENFUNDABLE. LAS FUNDAS DE RECAMBIO CUESTAN EL 52% DEL CORRESPONDIENTE ARTICULO. / VOLLSTÄNDIG ENTFERNBAR. ERSATZFUTTER KOSTEN 52% DES ENTSPRECHENDEN ARTIKELS.

I disegni del listino relativi ad elementi con verso si riferiscono alla versione sinistra. / The drawings in the price list associated with elements with a back refer to the version on the left. / Les dessins du catalogue de prix concernant les éléments avec un sens se réfèrent à la version gauche. / Los dibujos de la lista relativos a elementos con verso se refieren a la versión izquierda. / Die Zeichnungen in der Preisliste mit Elementen mit Vers beziehen sich auf die Version auf der linken Seite.

COMPLETAMENTE SFODERABILE. LE FODERE DI RICAMBIO COSTANO IL 52% DEL CORRISPONDENTE ARTICOLO. / COMPLETELY REMOVABLE FABRIC. SPARE COVERS COST 52% OF THE RELATIVE ITEM. / ENTIÈREMENT DÉHOUSSABLE. LES HOUSSES DE RECHANGE CÔTENT 52% DU PRIX DE L'ARTICLE CORRESPONDANT. / TOTALMENTE DESENFUNDABLE. LAS FUNDAS DE RECAMBIO CUESTAN EL 52% DEL CORRESPONDIENTE ARTICULO. / VOLLSTÄNDIG ENTFERNBAR. ERSATZFUTTER KOSTEN 52% DES ENTSPRECHENDEN ARTIKELS.

I disegni del listino relativi ad elementi con verso si riferiscono alla versione sinistra. / The drawings in the price list associated with elements with a back refer to the version on the left. / Les dessins du catalogue de prix concernant les éléments avec un sens se réfèrent à la version gauche. / Los dibujos de la lista relativos a elementos con verso se refieren a la versión izquierda. / Die Zeichnungen in der Preisliste mit Elementen mit Vers beziehen sich auf die Version auf der linken Seite.

## DERLON

Art. 90

**Elemento centrale Small**  
Small central element  
Chaufeuse Small  
Elemento central Small  
Zentrales Element Small



65

Mt. tessuto base / Base Lm. / Métrage Base / M. base / Meter Grundgewebe 1,9  
Mt. tessuto cuscini / Cushion Lm. / Coussin ml. / Cojines ml. / Meter Stoff Kissen 2,6  
Volume mc / Volume m³ / Volume m³ / Volumen m³ 0,7

Art. 91

**Elemento centrale Midi**  
Midi central element  
Chaufeuse Midi  
Elemento central Midi  
Zentrales Element Midi

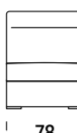

78

Mt. tessuto base / Base Lm. / Métrage Base / M. base / Meter Grundgewebe 2,1  
Mt. tessuto cuscini / Cushion Lm. / Coussin ml. / Cojines ml. / Meter Stoff Kissen 3,0  
Volume mc / Volume m³ / Volume m³ / Volumen m³ 0,8

Art. 92

**Elemento centrale Large**  
Large central element  
Chaufeuse Large  
Elemento central Large  
Zentrales Element Large

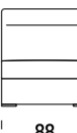

88

Mt. tessuto base / Base Lm. / Métrage Base / M. base / Meter Grundgewebe 2,1  
Mt. tessuto cuscini / Cushion Lm. / Coussin ml. / Cojines ml. / Meter Stoff Kissen 3,2  
Volume mc / Volume m³ / Volume m³ / Volumen m³ 0,9

Art. SX SS Art. DX SD

**Laterale 1 posto Small**  
1-seater Small side element  
Canapé bâtarde 1 place Small  
Lateral 1 plaza Small  
Seitlich 1 Sitz Small

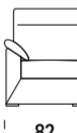

82

Mt. tessuto base / Base Lm. / Métrage Base / M. base / Meter Grundgewebe 2,9  
Mt. tessuto cuscini / Cushion Lm. / Coussin ml. / Cojines ml. / Meter Stoff Kissen 3,8  
Volume mc / Volume m³ / Volume m³ / Volumen m³ 0,9

Art. SX MS Art. DX MD

**Laterale 1 posto Midi**  
1-seater Midi side element  
Canapé bâtarde 1 place Midi  
Lateral 1 plaza Midi  
Seitlich 1 Sitz Midi

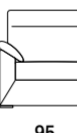

95

Mt. tessuto base / Base Lm. / Métrage Base / M. base / Meter Grundgewebe 2,9  
Mt. tessuto cuscini / Cushion Lm. / Coussin ml. / Cojines ml. / Meter Stoff Kissen 4,0  
Volume mc / Volume m³ / Volume m³ / Volumen m³ 1,0

Art. SX LS Art. DX LD

**Laterale 1 posto Large**  
1-seater Large side element  
Canapé bâtarde 1 place Large  
Lateral 1 plaza Large  
Seitlich 1 Sitz Large

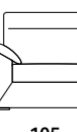

105

Mt. tessuto base / Base Lm. / Métrage Base / M. base / Meter Grundgewebe 3,2  
Mt. tessuto cuscini / Cushion Lm. / Coussin ml. / Cojines ml. / Meter Stoff Kissen 4,3  
Volume mc / Volume m³ / Volume m³ / Volumen m³ 1,1

Kg	C	S	L	V	D	E	M	P
	€ T.CLIENTE	SUPER	LUSSO	VIP	DELUX	ELITE	MAXI	PRESTIGE
22	€ 625	680	700	740	765	810	880	905

## DERLON

Art. SX 2S Art. DX 2D

**Laterale 2 posti Small**  
2-seater Small side element  
Canapé bâtarde 2 places Small  
Lateral 2 plazas Small  
Seitlich 2 Sitze Small

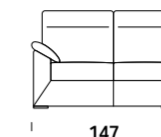

147

Mt. tessuto base / Base Lm. / Métrage Base / M. base / Meter Grundgewebe 4,1  
Mt. tessuto cuscini / Cushion Lm. / Coussin ml. / Cojines ml. / Meter Stoff Kissen 6,0  
Volume mc / Volume m³ / Volume m³ / Volumen m³ 1,5

Art. SX GS Art. DX GD

**Laterale 2 posti Midi**  
2-seater Midi side element  
Canapé bâtarde 2 places Midi  
Lateral 2 plazas Midi  
Seitlich 2 Sitze Midi

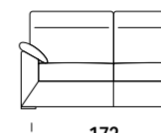

172

Mt. tessuto base / Base Lm. / Métrage Base / M. base / Meter Grundgewebe 4,8  
Mt. tessuto cuscini / Cushion Lm. / Coussin ml. / Cojines ml. / Meter Stoff Kissen 6,8  
Volume mc / Volume m³ / Volume m³ / Volumen m³ 1,7

Art. SX 3S Art. DX 3D

**Laterale 3 posti Large**  
3-seater Large side element  
Canapé bâtarde 3 places Large  
Lateral 3 plazas Large  
Seitlich 3 Sitze Large

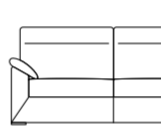

192

Mt. tessuto base / Base Lm. / Métrage Base / M. base / Meter Grundgewebe 4,8  
Mt. tessuto cuscini / Cushion Lm. / Coussin ml. / Cojines ml. / Meter Stoff Kissen 7,3  
Volume mc / Volume m³ / Volume m³ / Volumen m³ 1,9

Art. SX 7S Art. DX 7D

**Laterale 3 posti Maxi**  
3-seater Maxi side element  
Canapé bâtarde 3 places Maxi  
Lateral 3 plazas Maxi  
Seitlich 3 Sitze Maxi

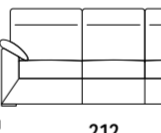

212

Mt. tessuto base / Base Lm. / Métrage Base / M. base / Meter Grundgewebe 4,8  
Mt. tessuto cuscini / Cushion Lm. / Coussin ml. / Cojines ml. / Meter Stoff Kissen 8,6  
Volume mc / Volume m³ / Volume m³ / Volumen m³ 2,1

Art. SX CS Art. DX CD

**Chaise longue Small rev.**  
Reversible Small chaise longue  
Méridienne reversible Small  
Chaise longue reversible Small  
Chaiselongue Small umkehrbar

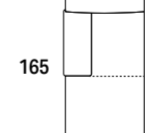

165

82

Mt. tessuto base / Base Lm. / Métrage Base / M. base / Meter Grundgewebe 4,4  
Mt. tessuto cuscini / Cushion Lm. / Coussin ml. / Cojines ml. / Meter Stoff Kissen 5,9  
Volume mc / Volume m³ / Volume m³ / Volumen m³ 1,4

Art. SX CM Art. DX MC

**Chaise longue Midi rev.**  
Reversible Midi chaise longue  
Méridienne reversible Midi  
Chaise longue reversible Midi  
Chaiselongue Midi umkehrbar

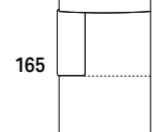

165

95

Mt. tessuto base / Base Lm. / Métrage Base / M. base / Meter Grundgewebe 4,4  
Mt. tessuto cuscini / Cushion Lm. / Coussin ml. / Cojines ml. / Meter Stoff Kissen 6,8  
Volume mc / Volume m³ / Volume m³ / Volumen m³ 1,5

Kg	C	S	L	V	D	E	M	P
	€ T.CLIENTE	SUPER	LUSSO	VIP	DELUX	ELITE	MAXI	PRESTIGE
49	€ 990	1.085	1.140	1.220	1.275	1.385	1.495	1.570

Kg	C	S	L	V	D	E	M	P
	€ T.CLIENTE	SUPER	LUSSO	VIP	DELUX	ELITE	MAXI	PRESTIGE
57	€ 1.100	1.210	1.260	1.360	1.415	1.525	1.660	1.745

Kg	C	S	L	V	D	E	M	P
	€ T.CLIENTE	SUPER	LUSSO	VIP	DELUX	ELITE	MAXI	PRESTIGE
64	€ 1.245	1.360	1.425	1.525	1.595	1.720	1.870	1.940

Kg	C	S	L	V	D	E	M	P
	€ T.CLIENTE	SUPER	LUSSO	VIP	DELUX	ELITE	MAXI	PRESTIGE
70	€ 1.390	1.525	1.595	1.720	1.790	1.925	2.095	2.175

Kg	C	S	L	V	D	E	M	P
	€ T.CLIENTE	SUPER	LUSSO	VIP	DELUX	ELITE	MAXI	PRESTIGE
52	€ 1.190	1.305	1.360	1.455	1.500	1.620	1.755	1.830

Kg	C	S	L	V	D	E	M	P
	€ T.CLIENTE	SUPER	LUSSO	VIP	DELUX	ELITE	MAXI	PRESTIGE
54	€ 1.295	1.425	1.480	1.580	1.650	1.765	1.915	1.990

COMPLÈTAMENTE SFODERABILE. LE FODERE DI RICAMBIO COSTANO IL 52% DEL CORRISPONDENTE ARTICOLO. / COMPLETELY REMOVABLE FABRIC. SPARE COVERS COST 52% OF THE RELATIVE ITEM. / ENTIÈREMENT DÉHOUSSABLE. LES HOUSSES DE RECHANGE COUTENT 52% DU PRIX DE L'ARTICLE CORRESPONDANT. / TOTALMENTE DESENFUNDABLE. LAS FUNDAS DE RECAMBIO CUESTAN EL 52% DEL CORRISPONDIENTE ARTICOLO. / VOLLSTÄNDIG ENTFERNBAR. ERSATZFUTTER KOSTEN 52% DES ENTSPRECHENDEN ARTIKELS.

I disegni del listino relativi ad elementi con verso si riferiscono alla versione sinistra. / The drawings in the price list associated with elements with a back refer to the version on the left. / Les dessins du catalogue de prix concernant les éléments avec un sens se réfèrent à la version gauche. / Los dibujos de la lista relativos a elementos con verso se refieren a la versión izquierda. / Die Zeichnungen in der Preisliste mit Elementen mit Vers beziehen sich auf die Version auf der linken Seite.

COMPLÈTAMENTE SFODERABILE. LE FODERE DI RICAMBIO COSTANO IL 52% DEL CORRISPONDENTE ARTICOLO. / COMPLETELY REMOVABLE FABRIC. SPARE COVERS COST 52% OF THE RELATIVE ITEM. / ENTIÈREMENT DÉHOUSSABLE. LES HOUSSES DE RECHANGE COUTENT 52% DU PRIX DE L'ARTICLE CORRESPONDANT. / TOTALMENTE DESENFUNDABLE. LAS FUNDAS DE RECAMBIO CUESTAN EL 52% DEL CORRISPONDIENTE ARTICOLO. / VOLLSTÄNDIG ENTFERNBAR. ERSATZFUTTER KOSTEN 52% DES ENTSPRECHENDEN ARTIKELS.

I disegni del listino relativi ad elementi con verso si riferiscono alla versione sinistra. / The drawings in the price list associated with elements with a back refer to the version on the left. / Les dessins du catalogue de prix concernant les éléments avec un sens se réfèrent à la version gauche. / Los dibujos de la lista relativos a elementos con verso se refieren a la versión izquierda. / Die Zeichnungen in der Preisliste mit Elementen mit Vers beziehen sich auf die Version auf der linken Seite.

## DERLON

Art. SX **CL** Art. DX **LC**

**Chaise longue Large rev.**  
Reversible Large chaise longue  
Mériidienne reversible Large  
Chaise longue reversible Large  
Chaiselongue Large umkehrbar

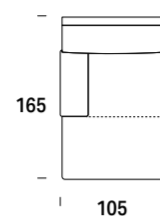

Mt. tessuto base / Base Lm. / Métrage Base / M. base / Meter Grundgewebe 4.4  
Mt. tessuto cuscini / Cushion Lm. / Coussin ml. / Cojines ml. / Meter Stoff Kissen 7.1  
Volume mc / Volume m³ / Volume m³ / Volumen m³ 1.6

Art. SX **EX** Art. DX **XE**

**3 posti Special Maxi rev.**  
3-seater special reversible Maxi sofa  
Special 3 places reversible Maxi  
Especial 3 plazas reversible Maxi  
3 Sitze Spezial Maxi umkehrbar

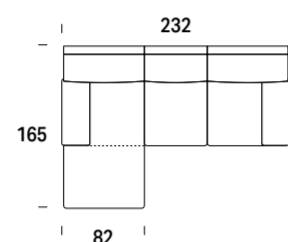

Mt. tessuto base / Base Lm. / Métrage Base / M. base / Meter Grundgewebe 7.4  
Mt. tessuto cuscini / Cushion Lm. / Coussin ml. / Cojines ml. / Meter Stoff Kissen 12.0  
Volume mc / Volume m³ / Volume m³ / Volumen m³ 2.8

Art. **AQ**

**Angolo quadro**  
Square corner  
Angle carré  
Esquina cuadrada  
Quadratische Ecke

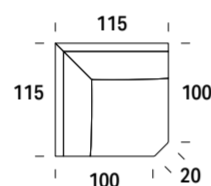

Mt. tessuto base / Base Lm. / Métrage Base / M. base / Meter Grundgewebe 3.5  
Mt. tessuto cuscini / Cushion Lm. / Coussin ml. / Cojines ml. / Meter Stoff Kissen 5.1  
Volume mc / Volume m³ / Volume m³ / Volumen m³ 1.4

Art. **AA**

**Angolo aperto**  
Open corner  
Angle ouvert  
Esquina abierta  
Offene Ecke

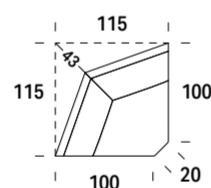

Mt. tessuto base / Base Lm. / Métrage Base / M. base / Meter Grundgewebe 3.0  
Mt. tessuto cuscini / Cushion Lm. / Coussin ml. / Cojines ml. / Meter Stoff Kissen 4.2  
Volume mc / Volume m³ / Volume m³ / Volumen m³ 1.4

Art. SX **PM** Art. DX **MP**

**Terminale con pen. Midi**  
Midi end element w/peninsula  
Terminal a/peninsule Midi  
Terminal c/peninsula Midi  
Abschlusselement mit Halbinsel Midi

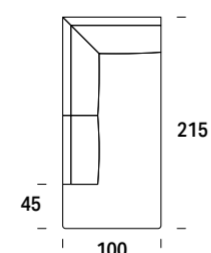

Mt. tessuto base / Base Lm. / Métrage Base / M. base / Meter Grundgewebe 5.5  
Mt. tessuto cuscini / Cushion Lm. / Coussin ml. / Cojines ml. / Meter Stoff Kissen 8.1  
Volume mc / Volume m³ / Volume m³ / Volumen m³ 2.2

Art. **10**

**Pouf Small**  
Small pouf  
Pouf Small  
Puf Small  
Sitzpuff Small

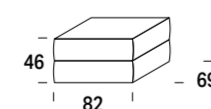

Mt. tessuto base / Base Lm. / Métrage Base / M. base / Meter Grundgewebe 1.4  
Mt. tessuto cuscini / Cushion Lm. / Coussin ml. / Cojines ml. / Meter Stoff Kissen 1.8  
Volume mc / Volume m³ / Volume m³ / Volumen m³ 0.3

**COMPLETAMENTE SFODERABILE. LE FODERE DI RICAMBIO COSTANO IL 52% DEL CORRISPONDENTE ARTICOLO. / COMPLETELY REMOVABLE FABRIC. SPARE COVERS COST 52% OF THE RELATIVE ITEM. / ENTIÈREMENT DÉHOUSSABLE. LES HOUSSES DE REMPLACEMENT CÔTENT 52% DU PRIX DE L'ARTICLE CORRESPONDANT. / TOTALMENTE DESENFUNDABLE. LAS FUNDAS DE RECAMBIO CUESTAN EL 52% DEL CORRESPONDIENTE ARTÍCULO. / VOLLSTÄNDIG ENTFERNBAR. ERSATZFÜTTER KOSTEN 52% DES ENTSPRECHENDEN ARTIKELS.**

**I disegni del listino relativi ad elementi con verso si riferiscono alla versione sinistra. / The drawings in the price list associated with elements with a back refer to the version on the left. / Les dessins du catalogue de prix concernant les éléments avec un sens se réfèrent à la version gauche. / Los dibujos de la lista relativos a elementos con verso se refieren a la versión izquierda. / Die Zeichnungen in der Preisliste mit Elementen mit Vers beziehen sich auf die Version auf der linken Seite.**

## DERLON

Art. **11**

**Pouf Midi**  
Midi pouf  
Pouf Midi  
Puf Midi  
Sitzpuff Midi

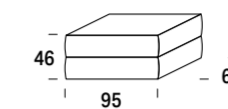

Mt. tessuto base / Base Lm. / Métrage Base / M. base / Meter Grundgewebe 1.4  
Mt. tessuto cuscini / Cushion Lm. / Coussin ml. / Cojines ml. / Meter Stoff Kissen 2.0  
Volume mc / Volume m³ / Volume m³ / Volumen m³ 0.4

Art. **12**

**Pouf Large**  
Large pouf  
Pouf Large  
Puf Large  
Sitzpuff Large

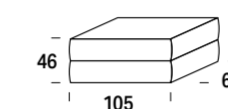

Mt. tessuto base / Base Lm. / Métrage Base / M. base / Meter Grundgewebe 1.4  
Mt. tessuto cuscini / Cushion Lm. / Coussin ml. / Cojines ml. / Meter Stoff Kissen 2.1  
Volume mc / Volume m³ / Volume m³ / Volumen m³ 0.4

Art. SX **CM + GD** Art. DX **GS + MC**

**Composizione 1**  
Arrangement 1  
Composition 1  
Composición 1  
Komposition 1

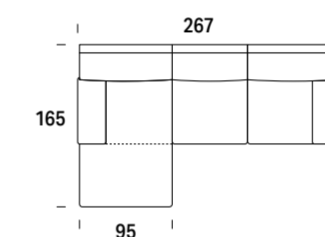

Mt. tessuto base / Base Lm. / Métrage Base / M. base / Meter Grundgewebe 9.2  
Mt. tessuto cuscini / Cushion Lm. / Coussin ml. / Cojines ml. / Meter Stoff Kissen 13.6  
Volume mc / Volume m³ / Volume m³ / Volumen m³ 3.2

Art. SX **CL + 3D** Art. DX **3S + LC**

**Composizione 2**  
Arrangement 2  
Composition 2  
Composición 2  
Komposition 2

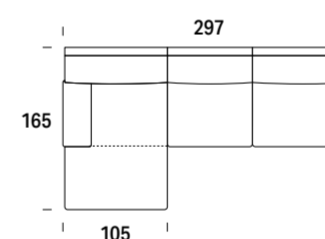

Mt. tessuto base / Base Lm. / Métrage Base / M. base / Meter Grundgewebe 9.2  
Mt. tessuto cuscini / Cushion Lm. / Coussin ml. / Cojines ml. / Meter Stoff Kissen 14.4  
Volume mc / Volume m³ / Volume m³ / Volumen m³ 3.5

Art. SX **PM + GD** Art. DX **GS + MP**

**Composizione 3**  
Arrangement 3  
Composition 3  
Composición 3  
Komposition 3

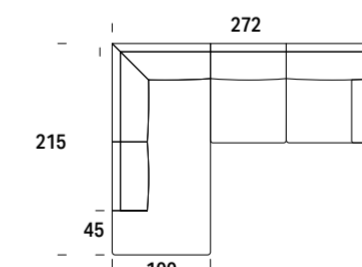

Mt. tessuto base / Base Lm. / Métrage Base / M. base / Meter Grundgewebe 10.3  
Mt. tessuto cuscini / Cushion Lm. / Coussin ml. / Cojines ml. / Meter Stoff Kissen 14.9  
Volume mc / Volume m³ / Volume m³ / Volumen m³ 3.9



WALLY / DRAKE / BYRON



Art. 01

**Poltrona**  
Armchair  
Fauteuil  
Sillón  
Sessel

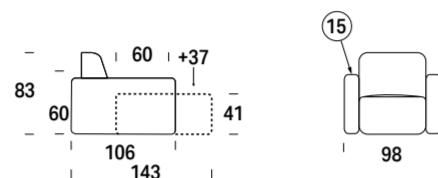

Kg	C	S	L	V	D	E	M	P
	T. CLIENTE	SUPER	LUSSO	VIP	DELUX	ELITE	MAXI	PRESTIGE

60	€ 1.495	1.640	1.685	1.800	1.860	1.990	2.130	2.215
----	---------	-------	-------	-------	-------	-------	-------	-------

Mt. tessuto base / Base l.m. / Métrage Base / M. base / Meter Grundgewebe 5.0  
Mt. tessuto cuscini / Cushion l.m. / Coussin ml. / Cojines ml. / Meter Stoff Kissen 5.0  
Volume mc / Volume m³ / Volume m³ / Volumen m³ / Volumen m³ 0.9

Art. 04

**Divano 2 posti Mini**  
2-seater Mini sofa  
Canapé 2 places Mini  
Sofá 2 plazas Mini  
2-Sitzer-Sofa Mini

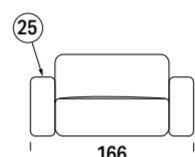

79	€ 1.715	1.875	1.935	2.055	2.130	2.270	2.440	2.530
----	---------	-------	-------	-------	-------	-------	-------	-------

Mt. tessuto base / Base l.m. / Métrage Base / M. base / Meter Grundgewebe 5.5  
Mt. tessuto cuscini / Cushion l.m. / Coussin ml. / Cojines ml. / Meter Stoff Kissen 6.0  
Volume mc / Volume m³ / Volume m³ / Volumen m³ / Volumen m³ 1.5

Art. 02

**Divano 2 posti Small**  
2-seater Small sofa  
Canapé 2 places Small  
Sofá 2 plazas Small  
2-Sitzer-Sofa Small

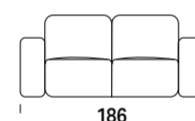

97	€ 1.875	2.055	2.125	2.265	2.355	2.520	2.710	2.820
----	---------	-------	-------	-------	-------	-------	-------	-------

Mt. tessuto base / Base l.m. / Métrage Base / M. base / Meter Grundgewebe 5.5  
Mt. tessuto cuscini / Cushion l.m. / Coussin ml. / Cojines ml. / Meter Stoff Kissen 10.0  
Volume mc / Volume m³ / Volume m³ / Volumen m³ / Volumen m³ 1.7

Art. 20

**Divano 2 posti Midi**  
2-seater Midi sofa  
Canapé 2 places Midi  
Sofá 2 plazas Midi  
2-Sitzer-Sofa Midi

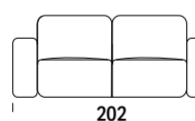

102	€ 2.130	2.340	2.420	2.585	2.685	2.875	3.100	3.220
-----	---------	-------	-------	-------	-------	-------	-------	-------

Mt. tessuto base / Base l.m. / Métrage Base / M. base / Meter Grundgewebe 5.5  
Mt. tessuto cuscini / Cushion l.m. / Coussin ml. / Cojines ml. / Meter Stoff Kissen 10.0  
Volume mc / Volume m³ / Volume m³ / Volumen m³ / Volumen m³ 1.8

Art. 03

**Divano 3 posti Large**  
3-seater Large sofa  
Canapé 3 places Large  
Sofá 3 plazas Large  
3-Sitzer-Sofa Large

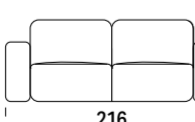

108	€ 2.215	2.425	2.520	2.690	2.800	2.995	3.225	3.360
-----	---------	-------	-------	-------	-------	-------	-------	-------

Mt. tessuto base / Base l.m. / Métrage Base / M. base / Meter Grundgewebe 5.5  
Mt. tessuto cuscini / Cushion l.m. / Coussin ml. / Cojines ml. / Meter Stoff Kissen 10.5  
Volume mc / Volume m³ / Volume m³ / Volumen m³ / Volumen m³ 2.0

COMPLETAMENTE SFODERABILE. LE FODERE DI RICAMBIO COSTANO IL 52% DEL CORRISPONDENTE ARTICOLO. / COMPLETELY REMOVABLE FABRIC. SPARE COVERS COST 52% OF THE RELATIVE ITEM. / ENTIÈREMENT DÉHOUSSABLE. LES HOUSSES DE RECHANGE COUTENT 52% DU PRIX DE L'ARTICLE CORRESPONDANT. / TOTALMENTE DESENFUNDABLE. LAS FUNDAS DE RECAMBIO CUESTAN EL 52% DEL CORRISPONDIENTE ARTICOLO. / VOLLSTÄNDIG ENTFERNBAR. ERSATZFUTTER KOSTEN 52% DES ENTSPRECHENDEN ARTIKELS.

I disegni del listino relativi ad elementi con verso si riferiscono alla versione sinistra. / The drawings in the price list associated with elements with a back refer to the version on the left. / Les dessins du catalogue de prix concernant les éléments avec un sens se réfèrent à la version gauche. / Los dibujos de la lista relativos a elementos con verso se refieren a la versión izquierda. / Die Zeichnungen in der Preisliste mit Elementen mit Vers beziehen sich auf die Version auf der linken Seite.

WALLY / DRAKE / BYRON

Art. 05

**Divano 3 posti Big**  
3-seater Big sofa  
Canapé 3 places Big  
Sofá 3 plazas Big  
3-Sitzer-Sofa Big

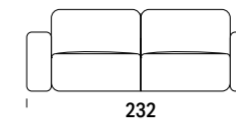

Mt. tessuto base / Base l.m. / Métrage Base / M. base / Meter Grundgewebe 5.5  
Mt. tessuto cuscini / Cushion l.m. / Coussin ml. / Cojines ml. / Meter Stoff Kissen 10.5  
Volume mc / Volume m³ / Volume m³ / Volumen m³ / Volumen m³ 2.1

Art. 07

**Divano 3 posti Maxi**  
3-seater Maxi sofa  
Canapé 3 places Maxi  
Sofá 3 plazas Maxi  
3-Sitzer-Sofa Maxi

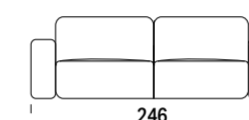

Mt. tessuto base / Base l.m. / Métrage Base / M. base / Meter Grundgewebe 5.5  
Mt. tessuto cuscini / Cushion l.m. / Coussin ml. / Cojines ml. / Meter Stoff Kissen 11.5  
Volume mc / Volume m³ / Volume m³ / Volumen m³ / Volumen m³ 2.4

Art. 08

**Divano 3 posti XI**  
3-seater XL sofa  
Canapé 3 places XL  
Sofá 3 plazas XL  
3-Sitzer-Sofa XL

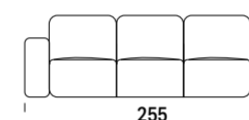

Mt. tessuto base / Base l.m. / Métrage Base / M. base / Meter Grundgewebe 6.5  
Mt. tessuto cuscini / Cushion l.m. / Coussin ml. / Cojines ml. / Meter Stoff Kissen 14.5  
Volume mc / Volume m³ / Volume m³ / Volumen m³ / Volumen m³ 2.6

Art. 90

**Elemento centrale Small**  
Small central element  
Chauffeuse Small  
Elemento central Small  
Zentrales Element Small



Mt. tessuto base / Base l.m. / Métrage Base / M. base / Meter Grundgewebe 1.5  
Mt. tessuto cuscini / Cushion l.m. / Coussin ml. / Cojines ml. / Meter Stoff Kissen 5.0  
Volume mc / Volume m³ / Volume m³ / Volumen m³ / Volumen m³ 0.8

Art. 91

**Elemento centrale Midi**  
Midi central element  
Chauffeuse Midi  
Elemento central Midi  
Zentrales Element Midi



Mt. tessuto base / Base l.m. / Métrage Base / M. base / Meter Grundgewebe 1.5  
Mt. tessuto cuscini / Cushion l.m. / Coussin ml. / Cojines ml. / Meter Stoff Kissen 10.0  
Volume mc / Volume m³ / Volume m³ / Volumen m³ / Volumen m³ 0.9

Art. 92

**Elemento centrale Large**  
Large central element  
Chauffeuse Large  
Elemento central Large  
Zentrales Element Large



Mt. tessuto base / Base l.m. / Métrage Base / M. base / Meter Grundgewebe 1.5  
Mt. tessuto cuscini / Cushion l.m. / Coussin ml. / Cojines ml. / Meter Stoff Kissen 5.5  
Volume mc / Volume m³ / Volume m³ / Volumen m³ / Volumen m³ 1.0

COMPLETAMENTE SFODERABILE. LE FODERE DI RICAMBIO COSTANO IL 52% DEL CORRISPONDENTE ARTICOLO. / COMPLETELY REMOVABLE FABRIC. SPARE COVERS COST 52% OF THE RELATIVE ITEM. / ENTIÈREMENT DÉHOUSSABLE. LES HOUSSES DE RECHANGE COUTENT 52% DU PRIX DE L'ARTICLE CORRESPONDANT. / TOTALMENTE DESENFUNDABLE. LAS FUNDAS DE RECAMBIO CUESTAN EL 52% DEL CORRISPONDIENTE ARTICOLO. / VOLLSTÄNDIG ENTFERNBAR. ERSATZFUTTER KOSTEN 52% DES ENTSPRECHENDEN ARTIKELS.

I disegni del listino relativi ad elementi con verso si riferiscono alla versione sinistra. / The drawings in the price list associated with elements with a back refer to the version on the left. / Les dessins du catalogue de prix concernant les éléments avec un sens se réfèrent à la version gauche. / Los dibujos de la lista relativos a elementos con verso se refieren a la versión izquierda. / Die Zeichnungen in der Preisliste mit Elementen mit Vers beziehen sich auf die Version auf der linken Seite.

Kg	C	S	L	V	D	E	M	P
	T. CLIENTE	SUPER	LUSSO	VIP	DELUX	ELITE	MAXI	PRESTIGE

114	€ 2.305	2.530	2.615	2.795	2.900	3.090	3.325	3.460
-----	---------	-------	-------	-------	-------	-------	-------	-------

120	€ 2.355	2.580	2.665	2.840	2.945	3.145	3.380	3.510
-----	---------	-------	-------	-------	-------	-------	-------	-------

128	€ 2.660	2.915	3.020	3.215	3.340	3.565	3.830	3.975
-----	---------	-------	-------	-------	-------	-------	-------	-------

38	€ 1.270	1.385	1.420	1.485	1.520	1.600	1.685	1.735
----	---------	-------	-------	-------	-------	-------	-------	-------

43	€ 1.290	1.410	1.445	1.510	1.540	1.620	1.715	1.760
----	---------	-------	-------	-------	-------	-------	-------	-------

48	€ 1.330	1.450	1.490	1.565	1.600	1.680	1.770	1.820
----	---------	-------	-------	-------	-------	-------	-------	-------

## WALLY / DRAKE / BYRON

Art. SX **SS** Art. DX **SD**

**Laterale 1 posto Small**  
1-seater Small side element  
Canapé bâtarde 1 place Small  
Lateral 1 plaza Small  
Seitlich 1 Sitz Small

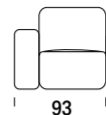

93

Mt. tessuto base / Base l.m. / Métrage Base / M. base / Meter Grundgewebe 3,0  
Mt. tessuto cuscini / Cushion l.m. / Coussin m.l. / Cojines m.l. / Meter Stoff Kissen 5,0  
Volume mc / Volume m³ / Volume m³ / Volumen m³ 0,9

Art. SX **MS** Art. DX **MD**

**Laterale 1 posto Midi**  
1-seater Midi side element  
Canapé bâtarde 1 place Midi  
Lateral 1 plaza Midi  
Seitlich 1 Sitz Midi



101

Mt. tessuto base / Base l.m. / Métrage Base / M. base / Meter Grundgewebe 3,0  
Mt. tessuto cuscini / Cushion l.m. / Coussin m.l. / Cojines m.l. / Meter Stoff Kissen 5,0  
Volume mc / Volume m³ / Volume m³ / Volumen m³ 1,0

Art. SX **LS** Art. DX **LD**

**Laterale 1 posto Large**  
1-seater Large side element  
Canapé bâtarde 1 place Large  
Lateral 1 plaza Large  
Seitlich 1 Sitz large



108

Mt. tessuto base / Base l.m. / Métrage Base / M. base / Meter Grundgewebe 3,0  
Mt. tessuto cuscini / Cushion l.m. / Coussin m.l. / Cojines m.l. / Meter Stoff Kissen 5,5  
Volume mc / Volume m³ / Volume m³ / Volumen m³ 1,1

Art. SX **4S** Art. DX **4D**

**Laterale 2 posti Mini**  
2-seater Mini side element  
Canapé bâtarde 2 places Mini  
Lateral 2 plazas Mini  
Seitlich 2 Sitze Mini

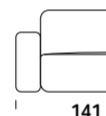

141

Mt. tessuto base / Base l.m. / Métrage Base / M. base / Meter Grundgewebe 3,0  
Mt. tessuto cuscini / Cushion l.m. / Coussin m.l. / Cojines m.l. / Meter Stoff Kissen 6,0  
Volume mc / Volume m³ / Volume m³ / Volumen m³ 1,3

Art. SX **2S** Art. DX **2D**

**Laterale 2 posti Small**  
2-seater Small side element  
Canapé bâtarde 2 places Small  
Lateral 2 plazas Small  
Seitlich 2 Sitze Small



161

Mt. tessuto base / Base l.m. / Métrage Base / M. base / Meter Grundgewebe 3,5  
Mt. tessuto cuscini / Cushion l.m. / Coussin m.l. / Cojines m.l. / Meter Stoff Kissen 10,0  
Volume mc / Volume m³ / Volume m³ / Volumen m³ 1,5

Art. SX **GS** Art. DX **GD**

**Laterale 2 posti Midi**  
2-seater Midi side element  
Canapé bâtarde 2 places Midi  
Lateral 2 plazas Midi  
Seitlich 2 Sitze Midi



177

Mt. tessuto base / Base l.m. / Métrage Base / M. base / Meter Grundgewebe 3,5  
Mt. tessuto cuscini / Cushion l.m. / Coussin m.l. / Cojines m.l. / Meter Stoff Kissen 10,0  
Volume mc / Volume m³ / Volume m³ / Volumen m³ 1,6

**COMPLETAMENTE SFODERABILE. LE FODERE DI RICAMBIO COSTANO IL 52% DEL CORRISPONDENTE ARTICOLO. / COMPLETELY REMOVABLE FABRIC. SPARE COVERS COST 52% OF THE RELATIVE ITEM. / ENTIÈREMENT DÉHOUSSABLE. LES HOUSSES DE RECHANGE COUTENT 52% DU PRIX DE L'ARTICLE CORRESPONDANT. / TOTALMENTE DESENFUNDABLE. LAS FUNDAS DE RECAMBIO CUESTAN EL 52% DEL CORRESPONDIENTE ARTICULO. / VOLLSTÄNDIG ENTFERNBAR. ERSATZFUTTER KOSTEN 52% DES ENTSPRECHENDEN ARTIKELS.**

**I disegni del listino relativi ad elementi con verso si riferiscono alla versione sinistra. / The drawings in the price list associated with elements with a back refer to the version on the left. / Les dessins du catalogue de prix concernant les éléments avec un sens se réfèrent à la version gauche. / Los dibujos de la lista relativos a elementos con verso se refieren a la versión izquierda. / Die Zeichnungen in der Preisliste mit Elementen mit Vers beziehen sich auf die Version auf der linken Seite.**

## WALLY / DRAKE / BYRON

Art. SX **3S** Art. DX **3D**

**Laterale 3 posti Large**  
3-seater Large side element  
Canapé bâtarde 3 places Large  
Lateral 3 plazas Large  
Seitlich 3 Sitze Large

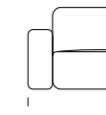

191

Mt. tessuto base / Base l.m. / Métrage Base / M. base / Meter Grundgewebe 3,5  
Mt. tessuto cuscini / Cushion l.m. / Coussin m.l. / Cojines m.l. / Meter Stoff Kissen 10,5  
Volume mc / Volume m³ / Volume m³ / Volumen m³ 1,7

Art. SX **5S** Art. DX **5D**

**Laterale 3 posti Big**  
3-seater Big side element  
Canapé bâtarde 3 places Big  
Lateral 3 plazas Big  
Seitlich 3 Sitze Big



207

Mt. tessuto base / Base l.m. / Métrage Base / M. base / Meter Grundgewebe 3,5  
Mt. tessuto cuscini / Cushion l.m. / Coussin m.l. / Cojines m.l. / Meter Stoff Kissen 10,5  
Volume mc / Volume m³ / Volume m³ / Volumen m³ 1,9

Art. SX **7S** Art. DX **7D**

**Laterale 3 posti Maxi**  
3-seater Maxi side element  
Canapé bâtarde 3 places Maxi  
Lateral 3 plazas Maxi  
Seitlich 3 Sitze Maxi

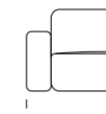

221

Mt. tessuto base / Base l.m. / Métrage Base / M. base / Meter Grundgewebe 3,5  
Mt. tessuto cuscini / Cushion l.m. / Coussin m.l. / Cojines m.l. / Meter Stoff Kissen 11,5  
Volume mc / Volume m³ / Volume m³ / Volumen m³ 2,0

Art. SX **8S** Art. DX **8D**

**Laterale 3 posti XL**  
3-seater XL side element  
Canapé bâtarde 3 places XL  
Lateral 3 plazas XL  
Seitlich 3 Sitze XL

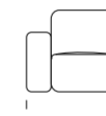

230

Mt. tessuto base / Base l.m. / Métrage Base / M. base / Meter Grundgewebe 4,5  
Mt. tessuto cuscini / Cushion l.m. / Coussin m.l. / Cojines m.l. / Meter Stoff Kissen 14,5  
Volume mc / Volume m³ / Volume m³ / Volumen m³ 2,3

Art. SX **CM** Art. DX **MC**

**Chaise longue Midi**  
Midi chaise longue  
Mériidienne Midi  
Chaise longue Midi  
Chaiselongue Midi



159

101

Mt. tessuto base / Base l.m. / Métrage Base / M. base / Meter Grundgewebe 3,0  
Mt. tessuto cuscini / Cushion l.m. / Coussin m.l. / Cojines m.l. / Meter Stoff Kissen 6,0  
Volume mc / Volume m³ / Volume m³ / Volumen m³ 1,4

Art. SX **CL** Art. DX **LC**

**Chaise longue Large**  
Large chaise longue  
Mériidienne Large  
Chaise longue Large  
Chaiselongue Large

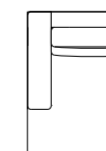

159

108

Mt. tessuto base / Base l.m. / Métrage Base / M. base / Meter Grundgewebe 3,0  
Mt. tessuto cuscini / Cushion l.m. / Coussin m.l. / Cojines m.l. / Meter Stoff Kissen 6,0  
Volume mc / Volume m³ / Volume m³ / Volumen m³ 1,5

**COMPLETAMENTE SFODERABILE. LE FODERE DI RICAMBIO COSTANO IL 52% DEL CORRISPONDENTE ARTICOLO. / COMPLETELY REMOVABLE FABRIC. SPARE COVERS COST 52% OF THE RELATIVE ITEM. / ENTIÈREMENT DÉHOUSSABLE. LES HOUSSES DE RECHANGE COUTENT 52% DU PRIX DE L'ARTICLE CORRESPONDANT. / TOTALMENTE DESENFUNDABLE. LAS FUNDAS DE RECAMBIO CUESTAN EL 52% DEL CORRESPONDIENTE ARTICULO. / VOLLSTÄNDIG ENTFERNBAR. ERSATZFUTTER KOSTEN 52% DES ENTSPRECHENDEN ARTIKELS.**

**I disegni del listino relativi ad elementi con verso si riferiscono alla versione sinistra. / The drawings in the price list associated with elements with a back refer to the version on the left. / Les dessins du catalogue de prix concernant les éléments avec un sens se réfèrent à la version gauche. / Los dibujos de la lista relativos a elementos con verso se refieren a la versión izquierda. / Die Zeichnungen in der Preisliste mit Elementen mit Vers beziehen sich auf die Version auf der linken Seite.**

## WALLY / DRAKE / BYRON

Art. SX **CB** Art. DX **BC**

**Chaise longue Big**  
Big chaise longue  
Mériidienne Big  
Chaise longue Big  
Chaiselongue Big

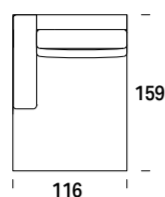

Mt. tessuto base / Base l.m. / Métrage Base / M. base / Meter Grundgewebe 3,0  
Mt. tessuto cuscini / Cushion l.m. / Coussin m.l. / Cojines m.l. / Meter Stoff Kissen 6,0  
Volume mc / Volume m³ / Volume m³ / Volumen m³ 1,6

Art. SX **PL** Art. DX **LP**

**Terminale c/penisola Large**  
Large end element w/peninsula  
Terminal a/peninsule Large  
Terminal c/peninsula Large  
Abschlusselement mit Halbinsel Large

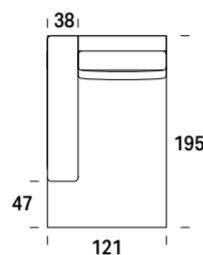

Mt. tessuto base / Base l.m. / Métrage Base / M. base / Meter Grundgewebe 4,5  
Mt. tessuto cuscini / Cushion l.m. / Coussin m.l. / Cojines m.l. / Meter Stoff Kissen 6,5  
Volume mc / Volume m³ / Volume m³ / Volumen m³ 1,7

Art. **17**

**Cuscino schienale con supporto per elem.terminale**  
Back cushions with support for end element  
Coussinossier a/support pour élément terminal  
Cojin respaldo con soporte para elemento terminal  
Rückenkissen mit Stütze für Abschlusselement

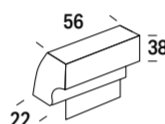

Mt. tessuto base / Base l.m. / Métrage Base / M. base / Meter Grundgewebe 1,5  
Mt. tessuto cuscini / Cushion l.m. / Coussin m.l. / Cojines m.l. / Meter Stoff Kissen 6,5  
Volume mc / Volume m³ / Volume m³ / Volumen m³ 0,2

Art. **31**

**Poggiatesta**  
Headrest  
Appuie-tête  
Reposacabeza  
Kopflehne

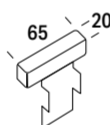

Mt. tessuto base / Base l.m. / Métrage Base / M. base / Meter Grundgewebe 1,5  
Mt. tessuto cuscini / Cushion l.m. / Coussin m.l. / Cojines m.l. / Meter Stoff Kissen 6,5  
Volume mc / Volume m³ / Volume m³ / Volumen m³ 0,3

Art. **12**

**Pouf quadrato intero**  
Entire square pouf  
Pouf carré entier  
Puf cuadrado entero  
Quadratischer Sitzpuff ganz

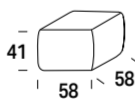

Mt. tessuto base / Base l.m. / Métrage Base / M. base / Meter Grundgewebe 2,0  
Mt. tessuto cuscini / Cushion l.m. / Coussin m.l. / Cojines m.l. / Meter Stoff Kissen 6,5  
Volume mc / Volume m³ / Volume m³ / Volumen m³ 0,3

Art. **13**

**Pouf rettangolare intero**  
Entire rectangular pouf  
Pouf rectangulaire entier  
Puf rectangular entero  
Rechteckiger Sitzpuff ganz

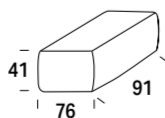

Mt. tessuto base / Base l.m. / Métrage Base / M. base / Meter Grundgewebe 3,5  
Mt. tessuto cuscini / Cushion l.m. / Coussin m.l. / Cojines m.l. / Meter Stoff Kissen 6,5  
Volume mc / Volume m³ / Volume m³ / Volumen m³ 0,2

COMPLETAMENTE SFODERABILE. LE FODERE DI RICAMBIO COSTANO IL 52% DEL CORRISPONDENTE ARTICOLO. / COMPLETELY REMOVABLE FABRIC. SPARE COVERS COST 52% OF THE RELATIVE ITEM. / ENTIÈREMENT DÉHOUSSABLE. LES HOUSSES DE REMPLACEMENT CÔTENT 52% DU PRIX DE L'ARTICLE CORRESPONDANT. / TOTALMENTE DESENFUNDABLE. LAS FUNDAS DE RECAMBIO CUESTAN EL 52% DEL CORRESPONDIENTE ARTICULO. / VOLLSTÄNDIG ENTFERNBAR. ERSATZFUTTER KOSTEN 52% DES ENTSPRECHENDEN ARTIKELS.

I disegni del listino relativi ad elementi con verso si riferiscono alla versione sinistra. / The drawings in the price list associated with elements with a back refer to the version on the left. / Les dessins du catalogue de prix concernant les éléments avec un sens se réfèrent à la version gauche. / Los dibujos de la lista relativos a elementos con verso se refieren a la versión izquierda. / Die Zeichnungen in der Preisliste mit Elementen mit Vers beziehen sich auf die Version auf der linken Seite.

## WALLY / DRAKE / BYRON

Art. **14**

**Pouf rettangolare intero Maxi**  
Entire rectangular Maxi pouf  
Pouf rectangulaire Maxi entier  
Puf rectangular Maxi entero  
Rechteckiger Sitzpuff ganz Maxi

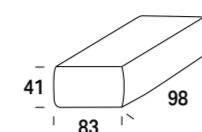

Mt. tessuto base / Base l.m. / Métrage Base / M. base / Meter Grundgewebe 4,0  
Mt. tessuto cuscini / Cushion l.m. / Coussin m.l. / Cojines m.l. / Meter Stoff Kissen 6,5  
Volume mc / Volume m³ / Volume m³ / Volumen m³ 0,2

Art. SX **3S** Art. DX **3D**

**Composizione 1**  
Arrangement 1  
Composition 1  
Composición 1  
Komposition 1

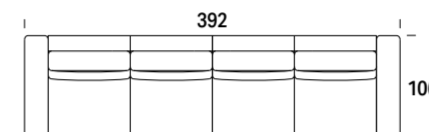

Mt. tessuto base / Base l.m. / Métrage Base / M. base / Meter Grundgewebe 7,0  
Mt. tessuto cuscini / Cushion l.m. / Coussin m.l. / Cojines m.l. / Meter Stoff Kissen 21,0  
Volume mc / Volume m³ / Volume m³ / Volumen m³ 3,5

Art. SX **CL + 3D** Art. DX **3S + LC**

**Composizione 2**  
Composition 2  
Arrangement 2  
Composición 2  
Komposition 2

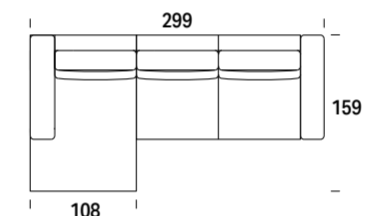

Mt. tessuto base / Base l.m. / Métrage Base / M. base / Meter Grundgewebe 6,5  
Mt. tessuto cuscini / Cushion l.m. / Coussin m.l. / Cojines m.l. / Meter Stoff Kissen 16,5  
Volume mc / Volume m³ / Volume m³ / Volumen m³ 3,2

Art. SX **CB + 5D** Art. DX **5S + BC**

**Composizione 3**  
Composition 3  
Arrangement 3  
Composición 3  
Komposition 3

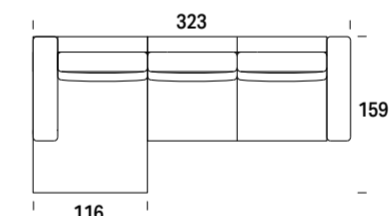

Mt. tessuto base / Base l.m. / Métrage Base / M. base / Meter Grundgewebe 6,5  
Mt. tessuto cuscini / Cushion l.m. / Coussin m.l. / Cojines m.l. / Meter Stoff Kissen 16,5  
Volume mc / Volume m³ / Volume m³ / Volumen m³ 3,5

Art. SX **PL + 5D** Art. DX **5S + LP**

**Composizione 4**  
Composition 4  
Arrangement 4  
Composición 4  
Komposition 4

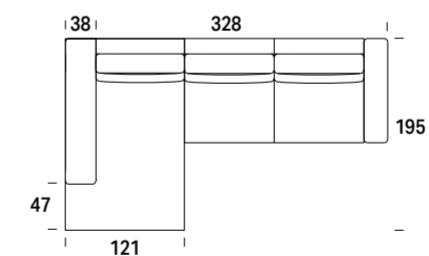

Mt. tessuto base / Base l.m. / Métrage Base / M. base / Meter Grundgewebe 8,0  
Mt. tessuto cuscini / Cushion l.m. / Coussin m.l. / Cojines m.l. / Meter Stoff Kissen 17,0  
Volume mc / Volume m³ / Volume m³ / Volumen m³ 3,6

COMPLETAMENTE SFODERABILE. LE FODERE DI RICAMBIO COSTANO IL 52% DEL CORRISPONDENTE ARTICOLO. / COMPLETELY REMOVABLE FABRIC. SPARE COVERS COST 52% OF THE RELATIVE ITEM. / ENTIÈREMENT DÉHOUSSABLE. LES HOUSSES DE REMPLACEMENT CÔTENT 52% DU PRIX DE L'ARTICLE CORRESPONDANT. / TOTALMENTE DESENFUNDABLE. LAS FUNDAS DE RECAMBIO CUESTAN EL 52% DEL CORRESPONDIENTE ARTICULO. / VOLLSTÄNDIG ENTFERNBAR. ERSATZFUTTER KOSTEN 52% DES ENTSPRECHENDEN ARTIKELS.

I disegni del listino relativi ad elementi con verso si riferiscono alla versione sinistra. / The drawings in the price list associated with elements with a back refer to the version on the left. / Les dessins du catalogue de prix concernant les éléments avec un sens se réfèrent à la version gauche. / Los dibujos de la lista relativos a elementos con verso se refieren a la versión izquierda. / Die Zeichnungen in der Preisliste mit Elementen mit Vers beziehen sich auf die Version auf der linken Seite.

## DEXTER



Art. 01

**Poltrona**  
Armchair  
Fauteuil  
Sillón  
Sessel

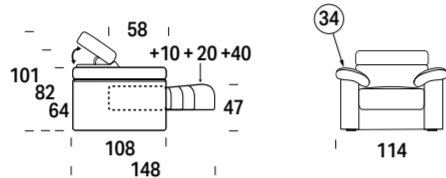

Kg	C	S	L	V	D	E	M	P
€	T. CLIENTE	SUPER	LUSSO	VIP	DELUX	ELITE	MAXI	PRESTIGE

58	€	1.570	1.725	1.775	1.870	1.930	2.045	2.175	2.255
----	---	-------	-------	-------	-------	-------	-------	-------	-------

Mt. tessuto base / Base l.m. / Métrage Base / M. base / Meter Grundgewebe 5,0  
Mt. tessuto cuscini / Cushion l.m. / Coussin m.l. / Cojines m.l. / Meter Stoff Kissen 5,2  
Volume mc / Volume m³ / Volume m³ / Volumen m³ 1,1

Art. 02

**Divano 2 posti**  
2-seater sofa  
Canapé 2 places  
Sofá 2 plazas  
2-Sitzer-Sofa

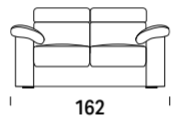

80	€	2.130	2.340	2.400	2.525	2.595	2.740	2.910	3.000
----	---	-------	-------	-------	-------	-------	-------	-------	-------

Mt. tessuto base / Base l.m. / Métrage Base / M. base / Meter Grundgewebe 5,7  
Mt. tessuto cuscini / Cushion l.m. / Coussin m.l. / Cojines m.l. / Meter Stoff Kissen 7,2  
Volume mc / Volume m³ / Volume m³ / Volumen m³ 1,6

Art. 20

**Divano 2 posti Grande**  
2-seater Large sofa  
Canapé 2 places Grand  
Sofá 2 plazas Grande  
2-Sitzer-Sofa Groß

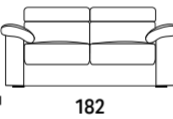

88	€	2.260	2.480	2.555	2.695	2.785	2.955	3.150	3.260
----	---	-------	-------	-------	-------	-------	-------	-------	-------

Mt. tessuto base / Base l.m. / Métrage Base / M. base / Meter Grundgewebe 7,5  
Mt. tessuto cuscini / Cushion l.m. / Coussin m.l. / Cojines m.l. / Meter Stoff Kissen 8,0  
Volume mc / Volume m³ / Volume m³ / Volumen m³ 1,7

Art. 03

**Divano 3 posti**  
3-seater sofa  
Canapé 3 places  
Sofá 3 plazas  
3-Sitzer-Sofa

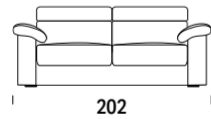

98	€	2.385	2.615	2.690	2.835	2.925	3.100	3.310	3.420
----	---	-------	-------	-------	-------	-------	-------	-------	-------

Mt. tessuto base / Base l.m. / Métrage Base / M. base / Meter Grundgewebe 8,0  
Mt. tessuto cuscini / Cushion l.m. / Coussin m.l. / Cojines m.l. / Meter Stoff Kissen 8,6  
Volume mc / Volume m³ / Volume m³ / Volumen m³ 1,9

Art. 05

**Divano 3 posti Big**  
3-seater Big sofa  
Canapé 3 places Big  
Sofá 3 plazas Big  
3-Sitzer-Sofa Big

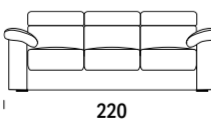

110	€	2.735	3.000	3.075	3.235	3.325	3.505	3.725	3.835
-----	---	-------	-------	-------	-------	-------	-------	-------	-------

Mt. tessuto base / Base l.m. / Métrage Base / M. base / Meter Grundgewebe 9,0  
Mt. tessuto cuscini / Cushion l.m. / Coussin m.l. / Cojines m.l. / Meter Stoff Kissen 9,6  
Volume mc / Volume m³ / Volume m³ / Volumen m³ 2,0

COMPLETAMENTE SFODERABILE. LE FODERE DI RICAMBIO COSTANO IL 52% DEL CORRISPONDENTE ARTICOLO. / COMPLETELY REMOVABLE FABRIC. SPARE COVERS COST 52% OF THE RELATIVE ITEM. / ENTIÈREMENT DÉHOUSSABLE. LES HOUSSES DE RECHANGE COUTENT 52% DU PRIX DE L'ARTICLE CORRESPONDANT. / TOTALMENTE DESENFUNDABLE. LAS FUNDAS DE RECAMBIO CUESTAN EL 52% DEL CORRESPONDIENTE ARTICULO. / VOLLSTÄNDIG ENTFERNBAR. ERSATZFUTTER KOSTEN 52% DES ENTSPRECHENDEN ARTIKELS.

I disegni del listino relativi ad elementi con verso si riferiscono alla versione sinistra. / The drawings in the price list associated with elements with a back refer to the version on the left. / Les dessins du catalogue de prix concernant les éléments avec un sens se réfèrent à la version gauche. / Los dibujos de la lista relativos a elementos con verso se refieren a la versión izquierda. / Die Zeichnungen in der Preisliste mit Elementen mit Vers beziehen sich auf die Version auf der linken Seite.

## DEXTER

Art. 06

**Divano 3 posti XL**  
3-seater XL sofa  
Canapé 3 places XL  
Sofá 3 plazas XL  
3-Sitzer-Sofa XL

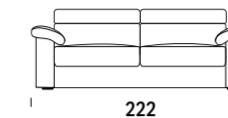

Mt. tessuto base / Base l.m. / Métrage Base / M. base / Meter Grundgewebe 8,5  
Mt. tessuto cuscini / Cushion l.m. / Coussin m.l. / Cojines m.l. / Meter Stoff Kissen 9,2  
Volume mc / Volume m³ / Volume m³ / Volumen m³ 2,0

Art. 07

**Divano 3 posti Super Big**  
3-seater Super Big sofa  
Canapé 3 places Super Big  
Sofá 3 plazas Super Big  
3-Sitzer-Sofa Super Big

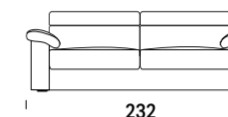

Mt. tessuto base / Base l.m. / Métrage Base / M. base / Meter Grundgewebe 9,5  
Mt. tessuto cuscini / Cushion l.m. / Coussin m.l. / Cojines m.l. / Meter Stoff Kissen 9,9  
Volume mc / Volume m³ / Volume m³ / Volumen m³ 2,1

Art. 08

**Divano 3 posti Maxi**  
3-seater Maxi sofa  
Canapé 3 places Maxi  
Sofá 3 plazas Maxi  
3-Sitzer-Sofa Maxi

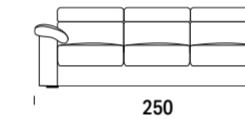

Mt. tessuto base / Base l.m. / Métrage Base / M. base / Meter Grundgewebe 10,5  
Mt. tessuto cuscini / Cushion l.m. / Coussin m.l. / Cojines m.l. / Meter Stoff Kissen 10,8  
Volume mc / Volume m³ / Volume m³ / Volumen m³ 2,3

Art. 90

**Elemento centrale**  
Central element  
Chausseuse  
Elemento central  
Zentrales Element



Mt. tessuto base / Base l.m. / Métrage Base / M. base / Meter Grundgewebe 2,6  
Mt. tessuto cuscini / Cushion l.m. / Coussin m.l. / Cojines m.l. / Meter Stoff Kissen 3,4  
Volume mc / Volume m³ / Volume m³ / Volumen m³ 0,6

Art. 91

**Elemento centrale Maxi**  
Maxi central element  
Chausseuse Maxi  
Elemento centrale Maxi  
Zentrales Element Maxi



Mt. tessuto base / Base l.m. / Métrage Base / M. base / Meter Grundgewebe 2,7  
Mt. tessuto cuscini / Cushion l.m. / Coussin m.l. / Cojines m.l. / Meter Stoff Kissen 3,7  
Volume mc / Volume m³ / Volume m³ / Volumen m³ 0,7

Art. SX 1S Art. DX 1D

**Laterale 1 posti**  
1-seater side element  
Canapé bâlard 1 place  
Lateral 1 plaza  
Seitlich 1 Sitz



Mt. tessuto base / Base l.m. / Métrage Base / M. base / Meter Grundgewebe 3,8  
Mt. tessuto cuscini / Cushion l.m. / Coussin m.l. / Cojines m.l. / Meter Stoff Kissen 4,0  
Volume mc / Volume m³ / Volume m³ / Volumen m³ 0,8

COMPLETAMENTE SFODERABILE. LE FODERE DI RICAMBIO COSTANO IL 52% DEL CORRISPONDENTE ARTICOLO. / COMPLETELY REMOVABLE FABRIC. SPARE COVERS COST 52% OF THE RELATIVE ITEM. / ENTIÈREMENT DÉHOUSSABLE. LES HOUSSES DE RECHANGE COUTENT 52% DU PRIX DE L'ARTICLE CORRESPONDANT. / TOTALMENTE DESENFUNDABLE. LAS FUNDAS DE RECAMBIO CUESTAN EL 52% DEL CORRESPONDIENTE ARTICULO. / VOLLSTÄNDIG ENTFERNBAR. ERSATZFUTTER KOSTEN 52% DES ENTSPRECHENDEN ARTIKELS.

I disegni del listino relativi ad elementi con verso si riferiscono alla versione sinistra. / The drawings in the price list associated with elements with a back refer to the version on the left. / Les dessins du catalogue de prix concernant les éléments avec un sens se réfèrent à la version gauche. / Los dibujos de la lista relativos a elementos con verso se refieren a la versión izquierda. / Die Zeichnungen in der Preisliste mit Elementen mit Vers beziehen sich auf die Version auf der linken Seite.

## DEXTER

Art. SX **MS** Art. DX **MD**

**Laterale 1 posti Maxi**  
Maxi 1-seater side element  
Canapé bâtarde 1 place Maxi  
Lateral 1 plaza Maxi  
Seitlich 1 Sitz Maxi

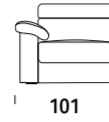

Mt. tessuto base / Base l.m. / Métrage Base / M. base / Meter Grundgewebe 3.9  
Mt. tessuto cuscini / Cushion l.m. / Coussin m.l. / Cojines m.l. / Meter Stoff Kissen 4.3  
Volume mc / Volume m³ / Volume m³ / Volumen m³ 0.9

Art. SX **2S** Art. DX **2D**

**Laterale 2 posti**  
2-seater side element  
Canapé bâtarde 2 places  
Lateral 2 plazas  
Seitlich 2 Sitze

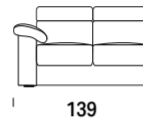

Mt. tessuto base / Base l.m. / Métrage Base / M. base / Meter Grundgewebe 4.4  
Mt. tessuto cuscini / Cushion l.m. / Coussin m.l. / Cojines m.l. / Meter Stoff Kissen 6.1  
Volume mc / Volume m³ / Volume m³ / Volumen m³ 1.4

Art. SX **GS** Art. DX **GD**

**Laterale 2 posti Grande**  
2-seater Large side element  
Canapé bâtarde 2 places Grand  
Lateral 2 plazas Grande  
Seitlich 2 Sitze Groß

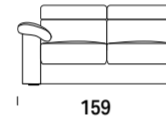

Mt. tessuto base / Base l.m. / Métrage Base / M. base / Meter Grundgewebe 6.3  
Mt. tessuto cuscini / Cushion l.m. / Coussin m.l. / Cojines m.l. / Meter Stoff Kissen 6.9  
Volume mc / Volume m³ / Volume m³ / Volumen m³ 1.5

Art. SX **3S** Art. DX **3D**

**Laterale 3 posti**  
3-seater side element  
Canapé bâtarde 3 places  
Lateral 3 plazas  
Seitlich 3 Sitze

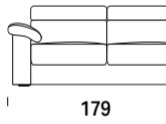

Mt. tessuto base / Base l.m. / Métrage Base / M. base / Meter Grundgewebe 6.7  
Mt. tessuto cuscini / Cushion l.m. / Coussin m.l. / Cojines m.l. / Meter Stoff Kissen 7.3  
Volume mc / Volume m³ / Volume m³ / Volumen m³ 1.7

Art. SX **6S** Art. DX **6D**

**Laterale 3 posti XL**  
3-seater XL side element  
Canapé bâtarde 3 places XL  
Lateral 3 plazas XL  
Seitlich 3 Sitze XL

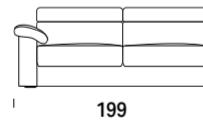

Mt. tessuto base / Base l.m. / Métrage Base / M. base / Meter Grundgewebe 7.0  
Mt. tessuto cuscini / Cushion l.m. / Coussin m.l. / Cojines m.l. / Meter Stoff Kissen 7.9  
Volume mc / Volume m³ / Volume m³ / Volumen m³ 1.8

Art. SX **CS** Art. DX **CD**

**Chaise longue**  
Chaise longue  
Mérienne  
Chaise longue  
Chaiselongue

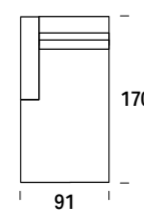

Mt. tessuto base / Base l.m. / Métrage Base / M. base / Meter Grundgewebe 4.2  
Mt. tessuto cuscini / Cushion l.m. / Coussin m.l. / Cojines m.l. / Meter Stoff Kissen 4.8  
Volume mc / Volume m³ / Volume m³ / Volumen m³ 1.5

**COMPLETAMENTE SFODERABILE. LE FODERE DI RICAMBIO COSTANO IL 52% DEL CORRISPONDENTE ARTICOLO. / COMPLETELY REMOVABLE FABRIC. SPARE COVERS COST 52% OF THE RELATIVE ITEM. / ENTIÈREMENT DÉHOUSSABLE. LES HOUSSES DE RÉCHANGE COUTENT 52% DU PRIX DE L'ARTICLE CORRESPONDANT. / TOTALMENTE DESENFUNDABLE. LAS FUNDAS DE RECAMBIO CUESTAN EL 52% DEL CORRISPONDIENTE ARTICOLO. / VOLLSTÄNDIG ENTFERNBAR. ERSATZFUTTER KOSTEN 52% DES ENTSPRECHENDEN ARTIKELS.**

**I disegni del listino relativi ad elementi con verso si riferiscono alla versione sinistra. / The drawings in the price list associated with elements with a back refer to the version on the left. / Les dessins du catalogue de prix concernant les éléments avec un sens se réfèrent à la version gauche. / Los dibujos de la lista relativos a elementos con verso se refieren a la versión izquierda. / Die Zeichnungen in der Preisliste mit Elementen mit Vers beziehen sich auf die Version auf der linken Seite.**

## DEXTER

Art. SX **MC** Art. DX **CM**

**Chaise longue Maxi**  
Maxi chaise longue  
Mérienne Maxi  
Chaise longue Maxi  
Chaiselongue Maxi

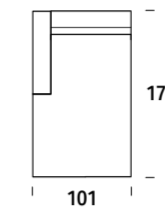

Mt. tessuto base / Base l.m. / Métrage Base / M. base / Meter Grundgewebe 4.3  
Mt. tessuto cuscini / Cushion l.m. / Coussin m.l. / Cojines m.l. / Meter Stoff Kissen 5.2  
Volume mc / Volume m³ / Volume m³ / Volumen m³ 1.7

Art. SX **XC** Art. DX **CX**

**Chaise longue XL**  
XL chaise longue  
Mérienne XL  
Chaise longue XL  
Chaiselongue XL

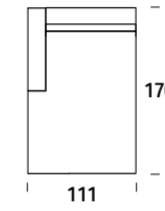

Mt. tessuto base / Base l.m. / Métrage Base / M. base / Meter Grundgewebe 4.6  
Mt. tessuto cuscini / Cushion l.m. / Coussin m.l. / Cojines m.l. / Meter Stoff Kissen 5.5  
Volume mc / Volume m³ / Volume m³ / Volumen m³ 1.9

Art. SX **PT** Art. DX **TP**

**Terminale con penisola**  
End element w/peninsula  
Terminal avec pensinsule  
Terminal con peninsula  
Abschlusselement mit Halbinsel

**Poggiatesta fisso**  
Fix headrest  
Appui-tête fixe  
Apoya cabeza fijo  
Feste Kopfstütze

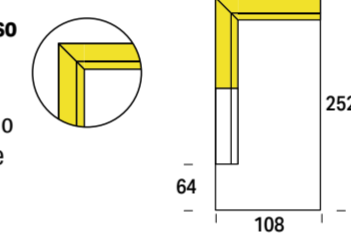

Mt. tessuto base / Base l.m. / Métrage Base / M. base / Meter Grundgewebe 7.2  
Mt. tessuto cuscini / Cushion l.m. / Coussin m.l. / Cojines m.l. / Meter Stoff Kissen 8.4  
Volume mc / Volume m³ / Volume m³ / Volumen m³ 2.3

Art. **AA**

**Angolo aperto**  
Open corner  
Angle ouvert  
Esquina abierta  
Offene Ecke

**Poggiatesta fisso**  
Fix headrest  
Appui-tête fixe  
Apoya cabeza fijo  
Feste Kopfstütze

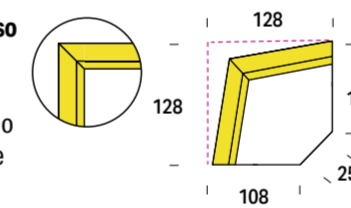

Mt. tessuto base / Base l.m. / Métrage Base / M. base / Meter Grundgewebe 4.5  
Mt. tessuto cuscini / Cushion l.m. / Coussin m.l. / Cojines m.l. / Meter Stoff Kissen 4.6  
Volume mc / Volume m³ / Volume m³ / Volumen m³ 1.5

Art. **AQ**

**Angolo quadro**  
Square corner  
Angle carré  
Esquina cuadrada  
Quadratische Ecke

**Poggiatesta fisso**  
Fix headrest  
Appui-tête fixe  
Apoya cabeza fijo  
Feste Kopfstütze

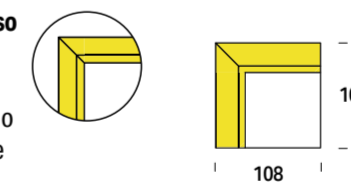

Mt. tessuto base / Base l.m. / Métrage Base / M. base / Meter Grundgewebe 4.2  
Mt. tessuto cuscini / Cushion l.m. / Coussin m.l. / Cojines m.l. / Meter Stoff Kissen 4.3  
Volume mc / Volume m³ / Volume m³ / Volumen m³ 1.2

Art. **12**

**Pouf quadrato**  
Square pouf  
Pouf carré  
Puf cuadrado  
Quadratischer Sitzpuff

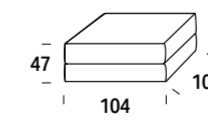

Mt. tessuto base / Base l.m. / Métrage Base / M. base / Meter Grundgewebe 2.0  
Mt. tessuto cuscini / Cushion l.m. / Coussin m.l. / Cojines m.l. / Meter Stoff Kissen 3.3  
Volume mc / Volume m³ / Volume m³ / Volumen m³ 0.5

**COMPLETAMENTE SFODERABILE. LE FODERE DI RICAMBIO COSTANO IL 52% DEL CORRISPONDENTE ARTICOLO. / COMPLETELY REMOVABLE FABRIC. SPARE COVERS COST 52% OF THE RELATIVE ITEM. / ENTIÈREMENT DÉHOUSSABLE. LES HOUSSES DE RÉCHANGE COUTENT 52% DU PRIX DE L'ARTICLE CORRESPONDANT. / TOTALMENTE DESENFUNDABLE. LAS FUNDAS DE RECAMBIO CUESTAN EL 52% DEL CORRISPONDIENTE ARTICOLO. / VOLLSTÄNDIG ENTFERNBAR. ERSATZFUTTER KOSTEN 52% DES ENTSPRECHENDEN ARTIKELS.**

**I disegni del listino relativi ad elementi con verso si riferiscono alla versione sinistra. / The drawings in the price list associated with elements with a back refer to the version on the left. / Les dessins du catalogue de prix concernant les éléments avec un sens se réfèrent à la version gauche. / Los dibujos de la lista relativos a elementos con verso se refieren a la versión izquierda. / Die Zeichnungen in der Preisliste mit Elementen mit Vers beziehen sich auf die Version auf der linken Seite.**

**DEXTER**

Art. 13

**Pouf rettangolare**  
 Rectangular pouf  
 Pouf rectangulaire  
 Puf rectangular  
 Rechteckig Sitzpuff

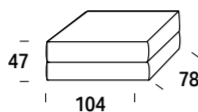

Mt. tessuto base / Base l.m. / Métrage Base / M. base / Meter Grundgewebe 1.7  
 Mt. tessuto cuscini / Cushion l.m. / Coussin ml. / Cojines ml. / Meter Stoff Kissen 3.0  
 Volume mc / Volume m³ / Volume m³ / Volumen m³ / Volumen m³ 0.4

Kg	C	S	L	V	D	E	M	P
	T. CLIENTE	SUPER	LUSSO	VIP	DE LUX	ELITE	MAXI	PRESTIGE
12	€ 740	810	835	880	910	965	1.030	1.070

Art. SX **CS + GD**      Art. DX **GS + CD**

**Composizione 1**  
 Arrangement 1  
 Composition 1  
 Composición 1  
 Komposition 1

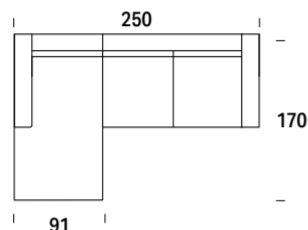

Mt. tessuto base / Base l.m. / Métrage Base / M. base / Meter Grundgewebe 10.5  
 Mt. tessuto cuscini / Cushion l.m. / Coussin ml. / Cojines ml. / Meter Stoff Kissen 11.7  
 Volume mc / Volume m³ / Volume m³ / Volumen m³ / Volumen m³ 3.0

137	€ 3.620	3.970	4.075	4.295	4.420	4.660	4.955	5.110
-----	---------	-------	-------	-------	-------	-------	-------	-------

Art. SX **MC + 3D**      Art. DX **3S + CM**

**Composizione 2**  
 Arrangement 2  
 Composition 2  
 Composición 2  
 Komposition 2

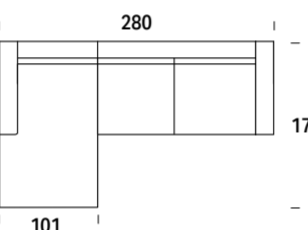

Mt. tessuto base / Base l.m. / Métrage Base / M. base / Meter Grundgewebe 11.0  
 Mt. tessuto cuscini / Cushion l.m. / Coussin ml. / Cojines ml. / Meter Stoff Kissen 12.5  
 Volume mc / Volume m³ / Volume m³ / Volumen m³ / Volumen m³ 3.4

153	€ 3.780	4.145	4.250	4.475	4.605	4.855	5.155	5.305
-----	---------	-------	-------	-------	-------	-------	-------	-------

Art. SX **XC + 6D**      Art. DX **6S + CX**

**Composizione 3**  
 Arrangement 3  
 Composition 3  
 Composición 3  
 Komposition 3

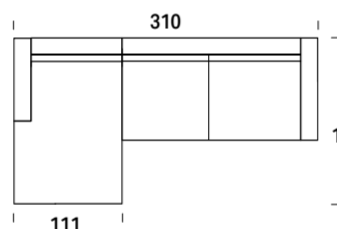

Mt. tessuto base / Base l.m. / Métrage Base / M. base / Meter Grundgewebe 11.6  
 Mt. tessuto cuscini / Cushion l.m. / Coussin ml. / Cojines ml. / Meter Stoff Kissen 13.4  
 Volume mc / Volume m³ / Volume m³ / Volumen m³ / Volumen m³ 3.7

167	€ 3.985	4.370	4.485	4.715	4.850	5.125	5.430	5.620
-----	---------	-------	-------	-------	-------	-------	-------	-------

**FRED**



**Poltrona**

Armchair  
 Fauteuil  
 Sillón  
 Sessel

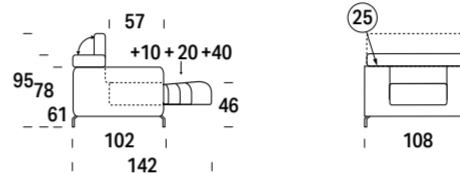

Mt. tessuto base / Base l.m. / Métrage Base / M. base / Meter Grundgewebe 3.7  
 Mt. tessuto cuscini / Cushion l.m. / Coussin ml. / Cojines ml. / Meter Stoff Kissen 2.5  
 Volume mc / Volume m³ / Volume m³ / Volumen m³ / Volumen m³ 1.0

**Divano 2 posti Small**

2-seater Small sofa  
 Canapé 2 places Small  
 Sofá 2 plazas Small  
 2-Sitzer-Sofa Small

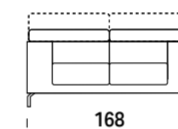

Mt. tessuto base / Base l.m. / Métrage Base / M. base / Meter Grundgewebe 4.8  
 Mt. tessuto cuscini / Cushion l.m. / Coussin ml. / Cojines ml. / Meter Stoff Kissen 4.5  
 Volume mc / Volume m³ / Volume m³ / Volumen m³ / Volumen m³ 1.6

**Divano 2 posti Midi**

2-seater Midi sofa  
 Canapé 2 places Midi  
 Sofá 2 plazas Midi  
 2-Sitzer-Sofa Midi

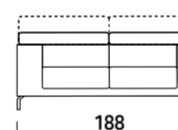

Mt. tessuto base / Base l.m. / Métrage Base / M. base / Meter Grundgewebe 5.5  
 Mt. tessuto cuscini / Cushion l.m. / Coussin ml. / Cojines ml. / Meter Stoff Kissen 5.9  
 Volume mc / Volume m³ / Volume m³ / Volumen m³ / Volumen m³ 1.8

**Divano 3 posti Large**

3-seater Large sofa  
 Canapé 3 places Large  
 Sofá 3 plazas Large  
 3-Sitzer-Sofa Large

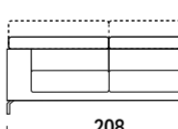

Mt. tessuto base / Base l.m. / Métrage Base / M. base / Meter Grundgewebe 5.8  
 Mt. tessuto cuscini / Cushion l.m. / Coussin ml. / Cojines ml. / Meter Stoff Kissen 6.5  
 Volume mc / Volume m³ / Volume m³ / Volumen m³ / Volumen m³ 2.0

**Divano 3 posti Maxi**

3-seater Maxi sofa  
 Canapé 3 places Maxi  
 Sofá 3 plazas Maxi  
 3-Sitzer-Sofa Maxi



Mt. tessuto base / Base l.m. / Métrage Base / M. base / Meter Grundgewebe 5.8  
 Mt. tessuto cuscini / Cushion l.m. / Coussin ml. / Cojines ml. / Meter Stoff Kissen 6.5  
 Volume mc / Volume m³ / Volume m³ / Volumen m³ / Volumen m³ 2.2

Kg	C	S	L	V	D	E	M	P
	T. CLIENTE	SUPER	LUSSO	VIP	DE LUX	ELITE	MAXI	PRESTIGE

Art. F01	Versione fissa Fixed version Version fixe Versión fija Feste Version	39	€ 1.110	1.215	1.255	1.330	1.375	1.460	1.560	1.620
Art. E01	Versione estraibile Pull-out version Version sièges amovibles Versión extraíble Ausziehbare Version	46	€ 1.305	1.435	1.480	1.520	1.570	1.660	1.725	1.785

Art. F02	Versione fissa Fixed version Version fixe Versión fija Feste Version	58	€ 1.380	1.525	1.570	1.675	1.745	1.860	2.005	2.080
Art. E02	Versione estraibile Pull-out version Version sièges amovibles Versión extraíble Ausziehbare Version	72	€ 1.890	2.075	2.135	2.210	2.270	2.390	2.500	2.570

Art. F20	Versione fissa Fixed version Version fixe Versión fija Feste Version	64	€ 1.520	1.665	1.730	1.845	1.930	2.065	2.230	2.330
Art. E20	Versione estraibile Pull-out version Version sièges amovibles Versión extraíble Ausziehbare Version	80	€ 1.980	2.175	2.270	2.350	2.425	2.570	2.695	2.795

Art. F03	Versione fissa Fixed version Version fixe Versión fija Feste Version	72	€ 1.575	1.735	1.790	1.920	1.995	2.135	2.305	2.400
Art. E03	Versione estraibile Pull-out version Version sièges amovibles Versión extraíble Ausziehbare Version	90	€ 2.095	2.300	2.385	2.475	2.550	2.700	2.835	2.935

Art. F07	Versione fissa Fixed version Version fixe Versión fija Feste Version	78	€ 1.650	1.810	1.870	1.995	2.070	2.215	2.390	2.480
Art. E07	Versione estraibile Pull-out version Version sièges amovibles Versión extraíble Ausziehbare Version	100	€ 2.165	2.385	2.470	2.565	2.640	2.795	2.935	3.035

COMPLETAMENTE SFODERABILE. LE FODERE DI RICAMBIO COSTANO IL 52% DEL CORRISPONDENTE ARTICOLO. / COMPLETELY REMOVABLE FABRIC. SPARE COVERS COST 52% OF THE RELATIVE ITEM. / ENTIÈREMENT DÉHOUSSABLE. LES HOUSSES DE RECHANGE COÛTENT 52% DU PRIX DE L'ARTICLE CORRESPONDANT. / TOTALMENTE DESENFUNDABLE. LAS FUNDAS DE RECAMBIO CUESTAN EL 52% DEL CORRESPONDIENTE ARTÍCULO. / VOLLSTÄNDIG ENTFERNBAR. ERSATZFUTTER KOSTEN 52% DES ENTSPRECHENDEN ARTIKELS.

I disegni del listino relativi ad elementi con verso si riferiscono alla versione sinistra. / The drawings in the price list associated with elements with a back refer to the version on the left. / Les dessins du catalogue de prix concernant les éléments avec un sens se réfèrent à la version gauche. / Los dibujos de la lista relativos a elementos con verso se refieren a la versión izquierda. / Die Zeichnungen in der Preisliste mit Elementen mit Vers beziehen sich auf die Version auf der linken Seite.

COMPLETAMENTE SFODERABILE. LE FODERE DI RICAMBIO COSTANO IL 52% DEL CORRISPONDENTE ARTICOLO IN VERSIONE FISSA. / COMPLETELY REMOVABLE FABRIC. SPARE COVERS COST 52% OF THE RELATIVE ITEM ON FIXED VERSION. / ENTIÈREMENT DÉHOUSSABLE. LES HOUSSES DE RECHANGE COÛTENT 52% DU PRIX DE L'ARTICLE CORRESPONDANT EN VERSION FIXE. / TOTALMENTE DESENFUNDABLE. LAS FUNDAS DE RECAMBIO CUESTAN EL 52% DEL CORRESPONDIENTE ARTÍCULO EN LA VERSION FIJA. / VOLLSTÄNDIG ENTFERNBAR. ERSATZFUTTER KOSTEN 52% DES ENTSPRECHENDEN ARTIKELS IN FESTER AUSFÜHRUNG.

I disegni del listino relativi ad elementi con verso si riferiscono alla versione sinistra. / The drawings in the price list associated with elements with a back refer to the version on the left. / Les dessins du catalogue de prix concernant les éléments avec un sens se réfèrent à la version gauche. / Los dibujos de la lista relativos a elementos con verso se refieren a la versión izquierda. / Die Zeichnungen in der Preisliste mit Elementen mit Vers beziehen sich auf die Version auf der linken Seite.

**FRED**

**Elemento centrale Midi**

Midi central element  
Chausseuse Midi  
Elemento central Midi  
Zentrales Element Midi



		Kg							
		C	S	L	V	D	E	M	P
		€ T.CLIENTE	SUPER	LUSSO	VIP	DELUX	ELITE	MAXI	PRESTIGE
Art. <b>F91</b>	Versione fissa Fixed version Version fixe Versión fija Feste Version	€ 910	990	1.020	1.080	1.115	1.190	1.275	1.320
Art. <b>E91</b>	Versione estraibile Pull-out version Version sièges amovibles Versión extraíble Ausziehbar Version	€ 1.105	1.210	1.250	1.285	1.315	1.385	1.445	1.480

Mt. tessuto base / Base l.m. / Métrage Base / M. base / Meter Grundgewebe 2,0  
Mt. tessuto cuscini / Cushion l.m. / Coussin ml. / Cojines m.l. / Meter Stoff Kissen 3,0  
Volume mc / Volume m³ / Volume m³ / Volumen m³ 0,7

**Elemento centrale Large**

Large central element  
Chausseuse Large  
Elemento central Large  
Zentrales Element Large

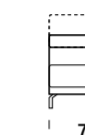

		Kg							
		C	S	L	V	D	E	M	P
		€ T.CLIENTE	SUPER	LUSSO	VIP	DELUX	ELITE	MAXI	PRESTIGE
Art. <b>F92</b>	Versione fissa Fixed version Version fixe Versión fija Feste Version	€ 990	1.090	1.115	1.185	1.225	1.300	1.400	1.450
Art. <b>E92</b>	Versione estraibile Pull-out version Version sièges amovibles Versión extraíble Ausziehbar Version	€ 1.190	1.305	1.355	1.410	1.455	1.555	1.640	1.700

Mt. tessuto base / Base l.m. / Métrage Base / M. base / Meter Grundgewebe 2,1  
Mt. tessuto cuscini / Cushion l.m. / Coussin ml. / Cojines m.l. / Meter Stoff Kissen 3,3  
Volume mc / Volume m³ / Volume m³ / Volumen m³ 0,8

**Laterale 1 posto Midi**

1-seater Midi side element  
Canapé bâtarde 1 place Midi  
Lateral 1 plaza Midi  
Seitlich 1 Sitz Midi

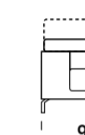

		Kg							
		C	S	L	V	D	E	M	P
		€ T.CLIENTE	SUPER	LUSSO	VIP	DELUX	ELITE	MAXI	PRESTIGE
Art. <b>SX FMS</b> Art. <b>DX FMD</b>	Versione fissa Fixed version Version fixe Versión fija Feste Version	€ 1.005	1.100	1.130	1.200	1.240	1.315	1.410	1.465
Art. <b>SX EMS</b> Art. <b>DX EMD</b>	Versione estraibile Pull-out version Version sièges amovibles Versión extraíble Ausziehbar Version	€ 1.210	1.325	1.375	1.420	1.455	1.540	1.605	1.660

Mt. tessuto base / Base l.m. / Métrage Base / M. base / Meter Grundgewebe 3,0  
Mt. tessuto cuscini / Cushion l.m. / Coussin ml. / Cojines m.l. / Meter Stoff Kissen 3,0  
Volume mc / Volume m³ / Volume m³ / Volumen m³ 1,0

**Laterale 1 posto Large**

1-seater Large side element  
Canapé bâtarde 1 place Large  
Lateral 1 plaza Large  
Seitlich 1 Sitz Large

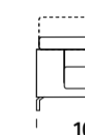

		Kg							
		C	S	L	V	D	E	M	P
		€ T.CLIENTE	SUPER	LUSSO	VIP	DELUX	ELITE	MAXI	PRESTIGE
Art. <b>SX FLS</b> Art. <b>DX FLD</b>	Versione fissa Fixed version Version fixe Versión fija Feste Version	€ 1.060	1.155	1.200	1.270	1.310	1.385	1.480	1.545
Art. <b>SX ELS</b> Art. <b>DX ELD</b>	Versione estraibile Pull-out version Version sièges amovibles Versión extraíble Ausziehbar Version	€ 1.280	1.405	1.460	1.505	1.545	1.630	1.700	1.760

Mt. tessuto base / Base l.m. / Métrage Base / M. base / Meter Grundgewebe 3,0  
Mt. tessuto cuscini / Cushion l.m. / Coussin ml. / Cojines m.l. / Meter Stoff Kissen 4,4  
Volume mc / Volume m³ / Volume m³ / Volumen m³ 1,1

**Laterale 2 posti Small**

2-seater Small side element  
Canapé bâtarde 2 places Small  
Lateral 2 plazas Small  
Seitlich 2 Sitze Small

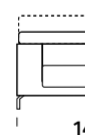

		Kg							
		C	S	L	V	D	E	M	P
		€ T.CLIENTE	SUPER	LUSSO	VIP	DELUX	ELITE	MAXI	PRESTIGE
Art. <b>SX F2S</b> Art. <b>DX F2D</b>	Versione fissa Fixed version Version fixe Versión fija Feste Version	€ 1.320	1.450	1.495	1.585	1.645	1.750	1.870	1.935
Art. <b>SX E2S</b> Art. <b>DX E2D</b>	Versione estraibile Pull-out version Version sièges amovibles Versión extraíble Ausziehbar Version	€ 1.785	1.960	2.025	2.085	2.130	2.240	2.335	2.395

Mt. tessuto base / Base l.m. / Métrage Base / M. base / Meter Grundgewebe 3,5  
Mt. tessuto cuscini / Cushion l.m. / Coussin ml. / Cojines m.l. / Meter Stoff Kissen 4,4  
Volume mc / Volume m³ / Volume m³ / Volumen m³ 1,4

**Laterale 2 posti Midi**

2-seater Midi side element  
Canapé bâtarde 2 places Midi  
Lateral 2 plazas Midi  
Seitlich 2 Sitze Midi

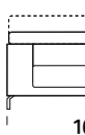

		Kg							
		C	S	L	V	D	E	M	P
		€ T.CLIENTE	SUPER	LUSSO	VIP	DELUX	ELITE	MAXI	PRESTIGE
Art. <b>SX FGS</b> Art. <b>DX FGD</b>	Versione fissa Fixed version Version fixe Versión fija Feste Version	€ 1.385	1.515	1.570	1.680	1.750	1.875	2.025	2.110
Art. <b>SX EGS</b> Art. <b>DX EGD</b>	Versione estraibile Pull-out version Version sièges amovibles Versión extraíble Ausziehbar Version	€ 1.890	2.070	2.150	2.220	2.285	2.425	2.535	2.620

Mt. tessuto base / Base l.m. / Métrage Base / M. base / Meter Grundgewebe 4,2  
Mt. tessuto cuscini / Cushion l.m. / Coussin ml. / Cojines m.l. / Meter Stoff Kissen 5,9  
Volume mc / Volume m³ / Volume m³ / Volumen m³ 1,6

**COMPLEMENTAMENTE SFODERABILE. LE FODERE DI RICAMBIO COSTANO IL 52% DEL CORRISPONDENTE ARTICOLO IN VERSIONE FISSA.** / COMPLETELY REMOVABLE FABRIC. SPARE COVERS COST 52% OF THE RELATIVE ITEM ON FIXED VERSION. / ENTIÈREMENT DÉHOUSSABLE. LES HOUSSÉS DE RECHANGE COUTENT 52% DU PRIX DE L'ARTICLE CORRESPONDANT EN VERSION FIXE. / TOTALMENTE DESENFUNDBAR. LAS FUNDAS DE RECAMBIO CUESTAN EL 52% DEL CORRESPONDIENTE ARTICULO EN LA VERSION Fija. / VOLLSTÄNDIG ENTFERNBAR. ERSATZFUßTER KOSTEN 52% DES ENTSPRECHENDEN ARTIKELS IN FESTER AUSFÜHRUNG.

I disegni del listino relativi ad elementi con verso si riferiscono alla versione sinistra. / The drawings in the price list associated with elements with a back refer to the version on the left. / Les dessins du catalogue de prix concernant les éléments avec un sens se réfèrent à la version gauche. / Los dibujos de la lista relativos a elementos con verso se refieren a la versión izquierda. / Die Zeichnungen in der Preisliste mit Elementen mit Vers beziehen sich auf die Version auf der linken Seite.

**FRED**

**Laterale 3 posti Large**

3-seater Large side element  
Canapé bâtarde 3 places Large  
Lateral 3 plazas Large  
Seitlich 2 Sitze Large

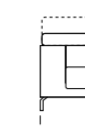

		Kg							
		C	S	L	V	D	E	M	P
		€ T.CLIENTE	SUPER	LUSSO	VIP	DELUX	ELITE	MAXI	PRESTIGE
Art. <b>SX F3S</b> Art. <b>DX F3D</b>	Versione fissa Fixed version Version fixe Versión fija Feste Version	€ 1.425	1.565	1.620	1.720	1.780	1.895	2.080	2.175
Art. <b>SX E3S</b> Art. <b>DX E3D</b>	Versione estraibile Pull-out version Version sièges amovibles Versión extraíble Ausziehbar Version	€ 1.990	2.185	2.265	2.345	2.415	2.555	2.670	2.760

Mt. tessuto base / Base l.m. / Métrage Base / M. base / Meter Grundgewebe 4,4  
Mt. tessuto cuscini / Cushion l.m. / Coussin ml. / Cojines m.l. / Meter Stoff Kissen 6,5  
Volume mc / Volume m³ / Volume m³ / Volumen m³ 1,8

**Laterale 3 posti Maxi**

3-seater Maxi side element  
Canapé bâtarde 3 places Maxi  
Lateral 3 plazas Maxi  
Seitlich 2 Sitze Maxi

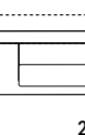

		Kg							
		C	S	L	V	D	E	M	P
		€ T.CLIENTE	SUPER	LUSSO	VIP	DELUX	ELITE	MAXI	PRESTIGE
Art. <b>SX F7S</b> Art. <b>DX F7D</b>	Versione fissa Fixed version Version fixe Versión fija Feste Version	€ 1.615	1.765	1.820	1.930	2.005	2.130	2.285	2.370
Art. <b>SX E7S</b> Art. <b>DX E7D</b>	Versione estraibile Pull-out version Version sièges amovibles Versión extraíble Ausziehbar Version	€ 2.060	2.260	2.340	2.415	2.485	2.630	2.745	2.835

Mt. tessuto base / Base l.m. / Métrage Base / M. base / Meter Grundgewebe 4,4  
Mt. tessuto cuscini / Cushion l.m. / Coussin ml. / Cojines m.l. / Meter Stoff Kissen 6,5  
Volume mc / Volume m³ / Volume m³ / Volumen m³ 2,0

**Chaise longue reversible Midi**

Reversible Midi chaise longue  
Méristienne reversible Midi  
Chaise longue reversible Midi  
Chaiselongue Midi umkehrbar



		Kg							
		C	S	L	V	D	E	M	P
		€ T.CLIENTE	SUPER	LUSSO	VIP	DELUX	ELITE	MAXI	PRESTIGE
Art. <b>SX FCM</b> Art. <b>DX FMC</b>	Versione fissa Fixed version Version fixe Versión fija Feste Version	€ 1.425	1.565	1.615	1.715	1.770	1.885	2.025	2.105
Art. <b>SX ECM</b> Art. <b>DX EMC</b>	Versione estraibile Pull-out version Version sièges amovibles Versión extraíble Ausziehbar Version	€ 1.550	1.700	1.760	1.805	1.850	1.950	2.030	2.090

La chaise longue non è reversibile nella versione estraibile / The chaise longue is not reversible in pull-out version / La chaise longue n'est pas réversible dans la composition extraíble / La chaise longue no es reversible en la composición extraíble / In der ausziehbar Version ist die Chaiselongue nicht wendbar

Mt. tessuto base / Base l.m. / Métrage Base / M. base / Meter Grundgewebe 3,7  
Mt. tessuto cuscini / Cushion l.m. / Coussin ml. / Cojines m.l. / Meter Stoff Kissen 5,6  
Volume mc / Volume m³ / Volume m³ / Volumen m³ 1,3

**Chaise longue reversible Large**

Reversible Large chaise longue  
Méristienne reversible Large  
Chaise longue reversible Large  
Chaiselongue Large umkehrbar



		Kg							
		C	S	L	V	D	E	M	P
		€ T.CLIENTE	SUPER	LUSSO	VIP	DELUX	ELITE	MAXI	PRESTIGE
Art. <b>SX FCL</b> Art. <b>DX FLC</b>	Versione fissa Fixed version Version fixe Versión fija Feste Version	€ 1.535	1.685	1.735	1.840	1.900	2.025	2.155	2.240
Art. <b>SX ECL</b> Art. <b>DX ELC</b>	Versione estraibile Pull-out version Version sièges amovibles Versión extraíble Ausziehbar Version	€ 1.660	1.820	1.880	1.935	1.980	2.080	2.165	2.225

La chaise longue non è reversibile nella versione estraibile / The chaise longue is not reversible in pull-out version / La chaise longue n'est pas réversible dans la composition extraíble / La chaise longue no es reversible en la composición extraíble / In der ausziehbar Version ist die Chaiselongue nicht wendbar

Mt. tessuto base / Base l.m. / Métrage Base / M. base / Meter Grundgewebe 3,9  
Mt. tessuto cuscini / Cushion l.m. / Coussin ml. / Cojines m.l. / Meter Stoff Kissen 5,9  
Volume mc / Volume m³ / Volume m³ / Volumen m³ 1,4

**Angolo quadro**

Square corner  
Angle carré  
Esquina cuadrada  
Quadratische Ecke



		Kg							
		C	S	L	V	D	E	M	P
		€ T.CLIENTE	SUPER	LUSSO	VIP	DELUX	ELITE	MAXI	PRESTIGE
Art. <b>FAQ</b>		€ 1.175	1.290	1.330	1.385	1.430	1.500	1.590	1.640

Mt. tessuto base / Base l.m. / Métrage Base / M. base / Meter Grundgewebe 3,1  
Mt. tessuto cuscini / Cushion l.m. / Coussin ml. / Cojines m.l. / Meter Stoff Kissen 4,0  
Volume mc / Volume m³ / Volume m³ / Volumen m³ 1,0

**Laterale angolo quadro Midi c/penisola**

Square corner side element w/peninsula  
Canapé bâtarde angle rond a/peninsule  
Lateral esquina cuadrada c/península  
Seitlich quadratische Ecke Midi m.Halbinsel

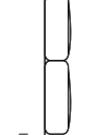

		Kg							
		C	S	L	V	D	E	M	P
		€ T.CLIENTE	SUPER	LUSSO	VIP	DELUX	ELITE	MAXI	PRESTIGE
Art. <b>SX FQP</b> Art. <b>DX FPQ</b>		€ 1.825	2.005	2.055	2.165	2.220	2.345	2.480	2.565

Mt. tessuto base / Base l.m. / Métrage Base / M. base / Meter Grundgewebe 4,5  
Mt. tessuto cuscini / Cushion l.m. / Coussin ml. / Cojines m.l. / Meter Stoff Kissen 7,2  
Volume mc / Volume m³ / Volume m³ / Volumen m³ 1,9

**COMPLEMENTAMENTE SFODERABILE. LE FODERE DI RICAMBIO COSTANO IL 52% DEL CORRISPONDENTE ARTICOLO IN VERSIONE FISSA.** / COMPLETELY REMOVABLE FABRIC. SPARE COVERS COST 52% OF THE RELATIVE ITEM ON FIXED VERSION. / ENTIÈREMENT DÉHOUSSABLE. LES HOUSSÉS DE RECHANGE COUTENT 52% DU PRIX DE L'ARTICLE CORRESPONDANT EN VERSION FIXE. / TOTALMENTE DESENFUNDBAR. LAS FUNDAS DE RECAMBIO CUESTAN EL 52% DEL CORRESPONDIENTE ARTICULO EN LA VERSION Fija. / VOLLSTÄNDIG ENTFERNBAR. ERSATZFUßTER KOSTEN 52% DES ENTSPRECHENDEN ARTIKELS IN FESTER AUSFÜHRUNG.

I disegni del listino relativi ad elementi con verso si riferiscono alla versione sinistra. / The drawings in the price list associated with elements with a back refer to the version on the left. / Les dessins du catalogue de prix concernant les éléments avec un sens se réfèrent à la version gauche. / Los dibujos de la lista relativos a elementos con verso se refieren a la versión izquierda. / Die Zeichnungen in der Preisliste mit Elementen mit Vers beziehen sich auf die Version auf der linken Seite.

## FRED

**Pouf rettangolare**  
Rectangular pouf  
Pouf rectangulaire  
Puf rectangular  
Rechteckiger Sitzpuff

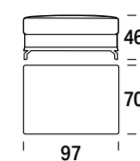

Mt. tessuto base / Base l.m. / Métrage Base / M. base / Meter Grundgewebe 1.0  
Mt. tessuto cuscini / Cushion l.m. / Coussin ml. / Cojines ml. / Meter Stoff Kissen 2.1  
Volume mc / Volume m³ / Volume m³ / Volumen m³ 0.3

Kg									
	C	S	L	V	D	E	M	P	
€	T. CLIENTE	SUPER	LUSSO	VIP	DELUX	ELITE	MAXI	PRESTIGE	
Art. F14	16	535	575	595	620	635	675	720	740

**Pouf rettangolare maxi**  
Rectangular Maxi pouf  
Pouf rectangulaire Maxi  
Puf rectangular Maxi  
Rechteckiger Sitzpuff maxi

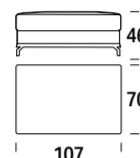

Mt. tessuto base / Base l.m. / Métrage Base / M. base / Meter Grundgewebe 1.0  
Mt. tessuto cuscini / Cushion l.m. / Coussin ml. / Cojines ml. / Meter Stoff Kissen 2.3  
Volume mc / Volume m³ / Volume m³ / Volumen m³ 0.4

Kg									
	C	S	L	V	D	E	M	P	
€	T. CLIENTE	SUPER	LUSSO	VIP	DELUX	ELITE	MAXI	PRESTIGE	
Art. F15	18	580	625	645	675	695	735	775	805

**Special 3 posti reversibile Midi**  
3-seater special reversible Midi sofa  
Special 3 places reversible Midi  
Especial 3 plazas reversible Midi  
Special 3 Sitze umkehrbar Midi

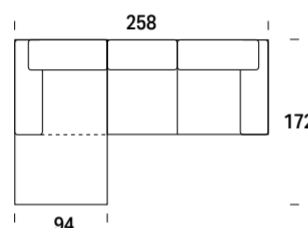

Mt. tessuto base / Base l.m. / Métrage Base / M. base / Meter Grundgewebe 7.6  
Mt. tessuto cuscini / Cushion l.m. / Coussin ml. / Cojines ml. / Meter Stoff Kissen 11.3  
Volume mc / Volume m³ / Volume m³ / Volumen m³ 2.9

Kg									
	C	S	L	V	D	E	M	P	
€	T. CLIENTE	SUPER	LUSSO	VIP	DELUX	ELITE	MAXI	PRESTIGE	
Art. SX FEM Art. DX FME	90	2.520	2.775	2.965	3.180	3.300	3.540	3.830	3.990
Art. SX EEM Art. DX EME	120	3.005	3.300	3.420	3.540	3.640	3.855	4.040	4.180

**La chaise longue non è reversibile nella versione estraibile / The chaise longue is not reversible in pull-out version / La chaise longue n'est pas réversible dans la composition estraibile / La chaise longue no es reversible en la composición estraible / In der ausziehbaren Version ist die Chaiselongue nicht wendbar**

**Special 3 posti reversibile Large**  
3-seater special reversible Large sofa  
Special 3 places reversible Large  
Especial 3 plazas reversible Large  
Special 3 Sitze umkehrbar Large

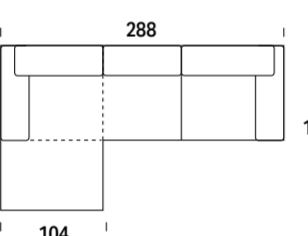

Mt. tessuto base / Base l.m. / Métrage Base / M. base / Meter Grundgewebe 8.1  
Mt. tessuto cuscini / Cushion l.m. / Coussin ml. / Cojines ml. / Meter Stoff Kissen 12.2  
Volume mc / Volume m³ / Volume m³ / Volumen m³ 3.2

Kg									
	C	S	L	V	D	E	M	P	
€	T. CLIENTE	SUPER	LUSSO	VIP	DELUX	ELITE	MAXI	PRESTIGE	
Art. SX FEL Art. DX FLE	120	2.860	3.145	3.365	3.580	3.710	3.950	4.235	4.400
Art. SX EEL Art. DX ELE	150	3.445	3.785	3.905	4.035	4.145	4.370	4.565	4.710

**La chaise longue non è reversibile nella versione estraibile / The chaise longue is not reversible in pull-out version / La chaise longue n'est pas réversible dans la composition estraibile / La chaise longue no es reversible en la composición estraible / In der ausziehbaren Version ist die Chaiselongue nicht wendbar**

Art. **MX**

**Music sofà**  
Music sofa  
Canapé de musique  
Sofá de música  
Musiksofa

**Vassoio e cuscini di serie**  
Supplied with tray and cushions as standard  
Plateau et coussins de série  
Bandaja y cojines de serie  
Tablett und Kissen als Standard

**Cassa acustica**  
Speaker  
Haut-parleurs  
Cajas acústicas  
Lautsprecher

**Dock Station**

**SUBWOOFER**

€ **635**

## OPTIONAL

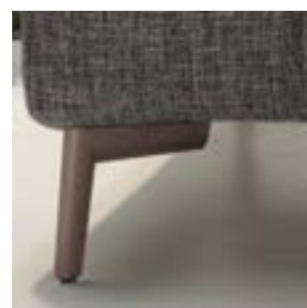

BRONZO  
BRONZE  
BRONZE  
BRONCE  
BRONZIERT

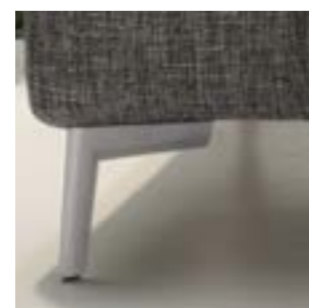

SATINATO  
SATIN  
SATINÉ  
SATINADO  
SATINIERT

**COMPLETAMENTE SFODERABILE. LE FODERE DI RICAMBIO COSTANO IL 52% DEL CORRISPONDENTE ARTICOLO IN VERSIONE FISSA. / COMPLETELY REMOVABLE FABRIC. SPARE COVERS COST 52% OF THE RELATIVE ITEM ON FIXED VERSION. / ENTIÈREMENT DÉHOUSSABLE. LES HOUSSES DE RECHANGE COUTENT 52% DU PRIX DE L'ARTICLE CORRESPONDANT EN VERSION FIXE. / TOTALMENTE DESENFUNDBARE. LAS FUNDAS DE RECAMBIO CUESTAN EL 52% DEL CORRESPONDIENTE ARTÍCULO EN LA VERSIÓN FIJA. / VOLLSTÄNDIG ENTFERNBAR. ERSATZFUTTER KOSTEN 52% DES ENTSPRECHENDEN ARTIKELS IN FESTER AUSFÜHRUNG.**

**I disegni del listino relativi ad elementi con verso si riferiscono alla versione sinistra. / The drawings in the price list associated with elements with a back refer to the version on the left. / Les dessins du catalogue de prix concernant les éléments avec un sens se réfèrent à la version gauche. / Los dibujos de la lista relativos a elementos con verso se refieren a la versión izquierda. / Die Zeichnungen in der Preisliste mit Elementen mit Vers beziehen sich auf die Version auf der linken Seite.**

## GINGER



**Poltrona**  
Armchair  
Fauteuil  
Sillón  
Sessel

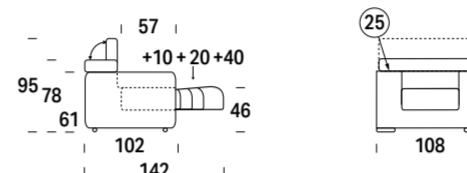

Mt. tessuto base / Base l.m. / Métrage Base / M. base / Meter Grundgewebe 4.2  
Mt. tessuto cuscini / Cushion l.m. / Coussin ml. / Cojines ml. / Meter Stoff Kissen 2.5  
Volume mc / Volume m³ / Volume m³ / Volumen m³ 1.0

**Divano 2 posti Small**  
2-seater Small sofa  
Canapé 2 places Small  
Sofá 2 plazas Small  
2-Sitzer-Sofa Small

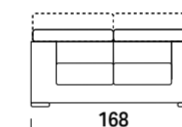

Mt. tessuto base / Base l.m. / Métrage Base / M. base / Meter Grundgewebe 5.3  
Mt. tessuto cuscini / Cushion l.m. / Coussin ml. / Cojines ml. / Meter Stoff Kissen 4.5  
Volume mc / Volume m³ / Volume m³ / Volumen m³ 1.6

**Divano 2 posti Midi**  
2-seater Midi sofa  
Canapé 2 places Midi  
Sofá 2 plazas Midi  
2-Sitzer-Sofa Midi

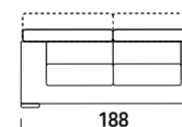

Mt. tessuto base / Base l.m. / Métrage Base / M. base / Meter Grundgewebe 6.0  
Mt. tessuto cuscini / Cushion l.m. / Coussin ml. / Cojines ml. / Meter Stoff Kissen 5.9  
Volume mc / Volume m³ / Volume m³ / Volumen m³ 1.8

**Divano 3 posti Large**  
3-seater Large sofa  
Canapé 3 places Large  
Sofá 3 plazas Large  
3-Sitzer-Sofa Large

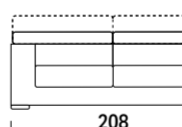

Mt. tessuto base / Base l.m. / Métrage Base / M. base / Meter Grundgewebe 6.3  
Mt. tessuto cuscini / Cushion l.m. / Coussin ml. / Cojines ml. / Meter Stoff Kissen 6.5  
Volume mc / Volume m³ / Volume m³ / Volumen m³ 2.0

**Divano 3 posti Maxi**  
3-seater Maxi sofa  
Canapé 3 places Maxi  
Sofá 3 plazas Maxi  
3-Sitzer-Sofa Maxi

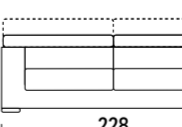

Mt. tessuto base / Base l.m. / Métrage Base / M. base / Meter Grundgewebe 6.3  
Mt. tessuto cuscini / Cushion l.m. / Coussin ml. / Cojines ml. / Meter Stoff Kissen 6.5  
Volume mc / Volume m³ / Volume m³ / Volumen m³ 2.2

**COMPLETAMENTE SFODERABILE. LE FODERE DI RICAMBIO COSTANO IL 52% DEL CORRISPONDENTE ARTICOLO IN VERSIONE FISSA. / COMPLETELY REMOVABLE FABRIC. SPARE COVERS COST 52% OF THE RELATIVE ITEM ON FIXED VERSION. / ENTIÈREMENT DÉHOUSSABLE. LES HOUSSES DE RECHANGE COUTENT 52% DU PRIX DE L'ARTICLE CORRESPONDANT EN VERSION FIXE. / TOTALMENTE DESENFUNDBARE. LAS FUNDAS DE RECAMBIO CUESTAN EL 52% DEL CORRESPONDIENTE ARTÍCULO EN LA VERSIÓN FIJA. / VOLLSTÄNDIG ENTFERNBAR. ERSATZFUTTER KOSTEN 52% DES ENTSPRECHENDEN ARTIKELS IN FESTER AUSFÜHRUNG.**

**I disegni del listino relativi ad elementi con verso si riferiscono alla versione sinistra. / The drawings in the price list associated with elements with a back refer to the version on the left. / Les dessins du catalogue de prix concernant les éléments avec un sens se réfèrent à la version gauche. / Los dibujos de la lista relativos a elementos con verso se refieren a la versión izquierda. / Die Zeichnungen in der Preisliste mit Elementen mit Vers beziehen sich auf die Version auf der linken Seite.**



GINGER

Kg	C	S	L	V	D	E	M	P
€	T. CLIENTE	SUPER	LUSSO	VIP	DELUX	ELITE	MAXI	PRESTIGE

Elemento centrale Midi

Midi central element  
Chaufeuse Midi  
Elemento central Midi  
Zentrales Element Midi

Art. <b>F91</b>	Versione fissa Fixed version Version fixe Versión fija Feste Version	27	€ 825	900	920	995	1.030	1.105	1.195	1.250
Art. <b>E91</b>	Versione estraibile Pull-out version Version sièges amovibles Versión extraíble Ausziehbare Version	30	€ 1.020	1.120	1.150	1.200	1.230	1.300	1.365	1.410

Mt. tessuto base / Base l.m. / Métrage Base / M. base / Meter Grundgewebe 2,5  
Mt. tessuto cuscini / Cushion l.m. / Coussin ml. / Cojines ml. / Meter Stoff Kissen 3,0  
Volume mc / Volume m³ / Volume m³ / Volumen m³ 0,7

Elemento centrale Large

Large central element  
Chaufeuse Large  
Elemento central Large  
Zentrales Element Large

Art. <b>F92</b>	Versione fissa Fixed version Version fixe Versión fija Feste Version	30	€ 910	995	1.025	1.100	1.140	1.225	1.320	1.375
Art. <b>E92</b>	Versione estraibile Pull-out version Version sièges amovibles Versión extraíble Ausziehbare Version	35	€ 1.110	1.210	1.265	1.325	1.370	1.480	1.560	1.625

Mt. tessuto base / Base l.m. / Métrage Base / M. base / Meter Grundgewebe 2,6  
Mt. tessuto cuscini / Cushion l.m. / Coussin ml. / Cojines ml. / Meter Stoff Kissen 3,3  
Volume mc / Volume m³ / Volume m³ / Volumen m³ 0,8

Laterale 1 posto Midi

1-seater Midi side element  
Canapé bâtarde 1 place Midi  
Lateral 1 plaza Midi  
Seitlich 1 Sitz Midi

Art. <b>SX</b> <b>FMS</b> Art. <b>DX</b> <b>FMD</b>	Versione fissa Fixed version Version fixe Versión fija Feste Version	32	€ 920	1.010	1.040	1.115	1.155	1.235	1.335	1.390
Art. <b>SX</b> <b>EMS</b> Art. <b>DX</b> <b>EMD</b>	Versione estraibile Pull-out version Version sièges amovibles Versión extraíble Ausziehbare Version	40	€ 1.125	1.235	1.285	1.335	1.370	1.460	1.530	1.585

Mt. tessuto base / Base l.m. / Métrage Base / M. base / Meter Grundgewebe 3,5  
Mt. tessuto cuscini / Cushion l.m. / Coussin ml. / Cojines ml. / Meter Stoff Kissen 3,0  
Volume mc / Volume m³ / Volume m³ / Volumen m³ 1,0

Laterale 1 posto Large

1-seater Large side element  
Canapé bâtarde 1 place Large  
Lateral 1 plaza Large  
Seitlich 1 Sitz Large

Art. <b>SX</b> <b>FLS</b> Art. <b>DX</b> <b>FLD</b>	Versione fissa Fixed version Version fixe Versión fija Feste Version	36	€ 975	1.065	1.105	1.185	1.225	1.305	1.410	1.470
Art. <b>SX</b> <b>ELS</b> Art. <b>DX</b> <b>ELD</b>	Versione estraibile Pull-out version Version sièges amovibles Versión extraíble Ausziehbare Version	44	€ 1.195	1.315	1.360	1.420	1.460	1.550	1.630	1.685

Mt. tessuto base / Base l.m. / Métrage Base / M. base / Meter Grundgewebe 3,5  
Mt. tessuto cuscini / Cushion l.m. / Coussin ml. / Cojines ml. / Meter Stoff Kissen 3,3  
Volume mc / Volume m³ / Volume m³ / Volumen m³ 1,1

Laterale 2 posti Small

2-seater Small side element  
Canapé bâtarde 2 places Small  
Lateral 2 plazas Small  
Seitlich 2 Sitze Small

Art. <b>SX</b> <b>F2S</b> Art. <b>DX</b> <b>F2D</b>	Versione fissa Fixed version Version fixe Versión fija Feste Version	50	€ 1.235	1.360	1.405	1.500	1.565	1.665	1.795	1.865
Art. <b>SX</b> <b>E2S</b> Art. <b>DX</b> <b>E2D</b>	Versione estraibile Pull-out version Version sièges amovibles Versión extraíble Ausziehbare Version	64	€ 1.700	1.870	1.940	2.000	2.050	2.155	2.260	2.325

Mt. tessuto base / Base l.m. / Métrage Base / M. base / Meter Grundgewebe 4,0  
Mt. tessuto cuscini / Cushion l.m. / Coussin ml. / Cojines ml. / Meter Stoff Kissen 4,4  
Volume mc / Volume m³ / Volume m³ / Volumen m³ 1,4

Laterale 2 posti Midi

2-seater Midi side element  
Canapé bâtarde 2 places Midi  
Lateral 2 plazas Midi  
Seitlich 2 Sitze Midi

Art. <b>SX</b> <b>FGS</b> Art. <b>DX</b> <b>FGD</b>	Versione fissa Fixed version Version fixe Versión fija Feste Version	55	€ 1.375	1.500	1.565	1.670	1.735	1.860	2.010	2.090
Art. <b>SX</b> <b>EGS</b> Art. <b>DX</b> <b>EGD</b>	Versione estraibile Pull-out version Version sièges amovibles Versión extraíble Ausziehbare Version	71	€ 1.880	2.055	2.140	2.210	2.270	2.410	2.515	2.595

Mt. tessuto base / Base l.m. / Métrage Base / M. base / Meter Grundgewebe 4,7  
Mt. tessuto cuscini / Cushion l.m. / Coussin ml. / Cojines ml. / Meter Stoff Kissen 5,9  
Volume mc / Volume m³ / Volume m³ / Volumen m³ 1,6

COMPLETAMENTE SFODERABILE. LE FODERE DI RICAMBIO COSTANO IL 52% DEL CORRISPONDENTE ARTICOLO IN VERSIONE FISSA. / COMPLETELY REMOVABLE FABRIC. SPARE COVERS COST 52% OF THE RELATIVE ITEM ON FIXED VERSION. / ENTIÈREMENT DÉHOUSABLE. LES HOUSSES DE RECHANGE COUTENT 52% DU PRIX DE L'ARTICLE CORRESPONDANT EN VERSION FIXE. / TOTALMENTE DESENFUNDBARE. LAS FUNDAS DE RECAMBIO CUESTAN EL 52% DEL CORRESPONDIENTE ARTICULO EN LA VERSION Fija. / VOLLSTÄNDIG ENTFERNBAR. ERSATZFUßTER KOSTEN 52% DES ENTSPRECHENDEN ARTIKELS IN FESTER AUSFÜHRUNG.

I disegni del listino relativi ad elementi con verso si riferiscono alla versione sinistra. / The drawings in the price list associated with elements with a back refer to the version on the left. / Les dessins du catalogue de prix concernant les éléments avec un sens se réfèrent à la version gauche. / Los dibujos de la lista relativos a elementos con verso se refieren a la versión izquierda. / Die Zeichnungen in der Preisliste mit Elementen mit Vers beziehen sich auf die Version auf der linken Seite.

GINGER

Kg	C	S	L	V	D	E	M	P
€	T. CLIENTE	SUPER	LUSSO	VIP	DELUX	ELITE	MAXI	PRESTIGE

Laterale 3 posti Large

3-seater Large side element  
Canapé bâtarde 3 places Large  
Lateral 3 plazas Large  
Seitlich 2 Sitze Large

Art. <b>SX</b> <b>F3S</b> Art. <b>DX</b> <b>F3D</b>	Versione fissa Fixed version Version fixe Versión fija Feste Version	62	€ 1.410	1.540	1.605	1.695	1.750	1.865	2.030	2.135
Art. <b>SX</b> <b>E3S</b> Art. <b>DX</b> <b>E3D</b>	Versione estraibile Pull-out version Version sièges amovibles Versión extraíble Ausziehbare Version	81	€ 1.975	2.160	2.250	2.320	2.380	2.525	2.620	2.720

Mt. tessuto base / Base l.m. / Métrage Base / M. base / Meter Grundgewebe 4,9  
Mt. tessuto cuscini / Cushion l.m. / Coussin ml. / Cojines ml. / Meter Stoff Kissen 6,5  
Volume mc / Volume m³ / Volume m³ / Volumen m³ 1,8

Laterale 3 posti Maxi

3-seater Maxi side element  
Canapé bâtarde 3 places Maxi  
Lateral 3 plazas Maxi  
Seitlich 2 Sitze Maxi

Art. <b>SX</b> <b>F7S</b> Art. <b>DX</b> <b>F7D</b>	Versione fissa Fixed version Version fixe Versión fija Feste Version	69	€ 1.525	1.680	1.740	1.860	1.925	2.065	2.225	2.315
Art. <b>SX</b> <b>E7S</b> Art. <b>DX</b> <b>E7D</b>	Versione estraibile Pull-out version Version sièges amovibles Versión extraíble Ausziehbare Version	87	€ 1.970	2.175	2.260	2.345	2.405	2.565	2.685	2.780

Mt. tessuto base / Base l.m. / Métrage Base / M. base / Meter Grundgewebe 4,9  
Mt. tessuto cuscini / Cushion l.m. / Coussin ml. / Cojines ml. / Meter Stoff Kissen 6,5  
Volume mc / Volume m³ / Volume m³ / Volumen m³ 2,0

Chaise longue reversible Midi

Reversible Midi chaise longue  
Mériidienne reversible Midi  
Chaise longue reversible Midi  
Chaiselongue Midi umkehrbar

Art. <b>SX</b> <b>FCM</b> Art. <b>DX</b> <b>FMC</b>	Versione fissa Fixed version Version fixe Versión fija Feste Version	40	€ 1.335	1.465	1.520	1.625	1.685	1.810	1.955	2.040
Art. <b>SX</b> <b>ECM</b> Art. <b>DX</b> <b>EMC</b>	Versione estraibile Pull-out version Version sièges amovibles Versión extraíble Ausziehbare Version	50	€ 1.455	1.600	1.665	1.715	1.765	1.875	1.960	2.025

La chaise longue non è reversibile nella versione estraibile / The chaise longue is not reversible in pull-out version / La chaise longue n'est pas réversible dans la composition extraíble / La chaise longue no es reversible en la composición extraíble / In der ausziehbaren Version ist die Chaiselongue nicht wendbar

Mt. tessuto base / Base l.m. / Métrage Base / M. base / Meter Grundgewebe 4,2  
Mt. tessuto cuscini / Cushion l.m. / Coussin ml. / Cojines ml. / Meter Stoff Kissen 5,6  
Volume mc / Volume m³ / Volume m³ / Volumen m³ 1,3

Chaise longue reversible Large

Reversible Large chaise longue  
Mériidienne reversible Large  
Chaise longue reversible Large  
Chaiselongue Large umkehrbar

Art. <b>SX</b> <b>FCL</b> Art. <b>DX</b> <b>FLC</b>	Versione fissa Fixed version Version fixe Versión fija Feste Version	45	€ 1.380	1.520	1.570	1.685	1.750	1.880	2.025	2.115
Art. <b>SX</b> <b>ECL</b> Art. <b>DX</b> <b>ELC</b>	Versione estraibile Pull-out version Version sièges amovibles Versión extraíble Ausziehbare Version	55	€ 1.505	1.660	1.715	1.775	1.830	1.935	2.035	2.100

La chaise longue non è reversibile nella versione estraibile / The chaise longue is not reversible in pull-out version / La chaise longue n'est pas réversible dans la composition extraíble / La chaise longue no es reversible en la composición extraíble / In der ausziehbaren Version ist die Chaiselongue nicht wendbar

Mt. tessuto base / Base l.m. / Métrage Base / M. base / Meter Grundgewebe 4,4  
Mt. tessuto cuscini / Cushion l.m. / Coussin ml. / Cojines ml. / Meter Stoff Kissen 5,9  
Volume mc / Volume m³ / Volume m³ / Volumen m³ 1,4

Angolo quadro

Square corner  
Angle carré  
Esquina cuadrada  
Quadratische Ecke

Art. <b>FAQ</b>		45	€ 1.065	1.170	1.195	1.270	1.305	1.410	1.515	1.575
-----------------	--	----	---------	-------	-------	-------	-------	-------	-------	-------

Mt. tessuto base / Base l.m. / Métrage Base / M. base / Meter Grundgewebe 3,6  
Mt. tessuto cuscini / Cushion l.m. / Coussin ml. / Cojines ml. / Meter Stoff Kissen 4,0  
Volume mc / Volume m³ / Volume m³ / Volumen m³ 1,0

Laterale angolo quadro c/penisola

Square corner side element w/peninsula  
Canapé bâtarde angle rond a/peninsule  
Lateral esquina cuadrada c/peninsula  
Seitlich quadratische Ecke Midi m. Halbinsel

Art. <b>SX</b> <b>FQP</b> Art. <b>DX</b> <b>FPQ</b>		75	€ 1.720	1.885	1.940	2.050	2.115	2.245	2.390	2.480
---	--	----	---------	-------	-------	-------	-------	-------	-------	-------

Mt. tessuto base / Base l.m. / Métrage Base / M. base / Meter Grundgewebe 5,0  
Mt. tessuto cuscini / Cushion l.m. / Coussin ml. / Cojines ml. / Meter Stoff Kissen 7,2  
Volume mc / Volume m³ / Volume m³ / Volumen m³ 1,9

COMPLETAMENTE SFODERABILE. LE FODERE DI RICAMBIO COSTANO IL 52% DEL CORRISPONDENTE ARTICOLO IN VERSIONE FISSA. / COMPLETELY REMOVABLE FABRIC. SPARE COVERS COST 52% OF THE RELATIVE ITEM ON FIXED VERSION. / ENTIÈREMENT DÉHOUSABLE. LES HOUSSES DE RECHANGE COUTENT 52% DU PRIX DE L'ARTICLE CORRESPONDANT EN VERSION FIXE. / TOTALMENTE DESENFUNDBARE. LAS FUNDAS DE RECAMBIO CUESTAN EL 52% DEL CORRESPONDIENTE ARTICULO EN LA VERSION Fija. / VOLLSTÄNDIG ENTFERNBAR. ERSATZFUßTER KOSTEN 52% DES ENTSPRECHENDEN ARTIKELS IN FESTER AUSFÜHRUNG.

I disegni del listino relativi ad elementi con verso si riferiscono alla versione sinistra. / The drawings in the price list associated with elements with a back refer to the version on the left. / Les dessins du catalogue de prix concernant les éléments avec un sens se réfèrent à la version gauche. / Los dibujos de la lista relativos a elementos con verso se refieren a la versión izquierda. / Die Zeichnungen in der Preisliste mit Elementen mit Vers beziehen sich auf die Version auf der linken Seite.

GINGER

**Pouf rettangolare**  
Rectangular pouf  
Pouf rectangulaire  
Puf rectangular  
Rechteckiger Sitzpuff

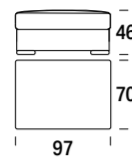

Kg									
	C	S	L	V	D	E	M	P	
€	T. CLIENTE	SUPER	LUSSO	VIP	DELUX	ELITE	MAXI	PRESTIGE	
Art. <b>F14</b>	16	€ 580	635	660	695	720	765	825	855

Mt. tessuto base / Base l.m. / Métrage Base / M. base / Meter Grundgewebe 1.5  
Mt. tessuto cuscini / Cushion l.m. / Coussin m.l. / Cojines m.l. / Meter Stoff Kissen 2.1  
Volume mc / Volume m³ / Volume m³ / Volumen m³ / Volumen m³ 0.3

**Pouf rettangolare maxi**  
Rectangular Maxi pouf  
Pouf rectangulaire Maxi  
Puf rectangular Maxi  
Rechteckiger Sitzpuff maxi

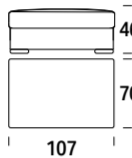

Kg									
	C	S	L	V	D	E	M	P	
€	T. CLIENTE	SUPER	LUSSO	VIP	DELUX	ELITE	MAXI	PRESTIGE	
Art. <b>F15</b>	18	€ 620	675	700	740	755	810	875	910

Mt. tessuto base / Base l.m. / Métrage Base / M. base / Meter Grundgewebe 1.5  
Mt. tessuto cuscini / Cushion l.m. / Coussin m.l. / Cojines m.l. / Meter Stoff Kissen 2.3  
Volume mc / Volume m³ / Volume m³ / Volumen m³ / Volumen m³ 0.4

**Special 3 posti reversibile Midi**  
3-seater special reversible Midi sofa  
Special 3 places reversible Midi  
Especial 3 plazas reversible Midi  
Special 3 Sitze umkehrbar Midi

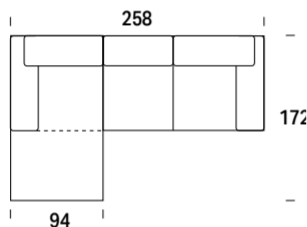

Art. SX	FEM	Art. DX	FME												
					Versione fissa / Fixed version / Version fixe / Versión fija / Feste Version	90	€	2.490	2.740	2.935	3.150	3.275	3.520	3.800	3.960
Art. SX	EEM	Art. DX	EME		Versione estraibile / Pull-out version / Version sièges amovibles / Versión extraíble / Ausziehbar Version	120	€	2.975	3.265	3.390	3.510	3.620	3.835	4.010	4.150
<b>La chaise longue non è reversibile nella versione estraibile / The chaise longue is not reversible in pull-out version / La chaise longue n'est pas réversible dans la composition extraíble / La chaise longue no es reversible en la composición extraíble / In der ausziehbaren Version ist die Chaiselongue nicht wendbar</b>															

Mt. tessuto base / Base l.m. / Métrage Base / M. base / Meter Grundgewebe 8.1  
Mt. tessuto cuscini / Cushion l.m. / Coussin m.l. / Cojines m.l. / Meter Stoff Kissen 11.3  
Volume mc / Volume m³ / Volume m³ / Volumen m³ / Volumen m³ 2.9

**Special 3 posti reversibile Large**  
3-seater special reversible Large sofa  
Special 3 places reversible Large  
Especial 3 plazas reversible Large  
Special 3 Sitze umkehrbar Large

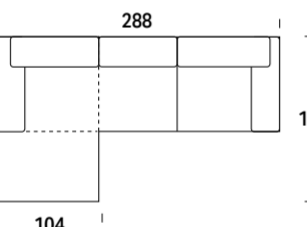

Art. SX	FEL	Art. DX	FLE												
					Versione fissa / Fixed version / Version fixe / Versión fija / Feste Version	120	€	2.705	2.990	3.210	3.425	3.550	3.800	4.090	4.250
Art. SX	EEL	Art. DX	ELE		Versione estraibile / Pull-out version / Version sièges amovibles / Versión extraíble / Ausziehbar Version	150	€	3.290	3.630	3.750	3.880	3.985	4.220	4.420	4.555
<b>La chaise longue non è reversibile nella versione estraibile / The chaise longue is not reversible in pull-out version / La chaise longue n'est pas réversible dans la composition extraíble / La chaise longue no es reversible en la composición extraíble / In der ausziehbaren Version ist die Chaiselongue nicht wendbar</b>															

Mt. tessuto base / Base l.m. / Métrage Base / M. base / Meter Grundgewebe 8.6  
Mt. tessuto cuscini / Cushion l.m. / Coussin m.l. / Cojines m.l. / Meter Stoff Kissen 12.2  
Volume mc / Volume m³ / Volume m³ / Volumen m³ / Volumen m³ 3.2

Art. **MX**

**Music sofà**  
Music sofa  
Canapé de musique  
Sofá de música  
Musiksofa

Vassoio e cuscini di serie / Supplied with tray and cushions as standard / Plateau et coussins de série / Bandeja y cojines de serie / Tablet und Kissen als Standard

Cassa acustica / Speaker / Haut-parleurs / Cajas acústicas / Lautsprecher

Subwoofer

Art. **MX**

Kg									
	C	S	L	V	D	E	M	P	
€	T. CLIENTE	SUPER	LUSSO	VIP	DELUX	ELITE	MAXI	PRESTIGE	
									635

**COMPLETAMENTE SFODERABILE. LE FODERE DI RICAMBIO COSTANO IL 52% DEL CORRISPONDENTE ARTICOLO IN VERSIONE FISSA.** / COMPLETELY REMOVABLE FABRIC. SPARE COVERS COST 52% OF THE RELATIVE ITEM ON FIXED VERSION. / ENTièrement DÉHOUSSABLE. LES HOUSSES DE RECHANGE COUTENT 52% DU PRIX DE L'ARTICLE CORRESPONDANT EN VERSION FIXE. / TOTALMENTE DESENFUNDABLE. LAS FUNDAS DE RECAMBIO CUESTAN EL 52% DEL CORRESPONDIENTE ARTICULO EN LA VERSION FJA. / VOLLSTÄNDIG ENTFERNBAR. ERSATZFUTTER KOSTEN 52% DES ENTSPRECHENDEN ARTIKELS IN FESTER AUSFÜHRUNG.

**I disegni del listino relativi ad elementi con verso si riferiscono alla versione sinistra.** / The drawings in the price list associated with elements with a back refer to the version on the left. / Les dessins du catalogue de prix concernant les éléments avec un sens se réfèrent à la version gauche. / Los dibujos de la lista relativos a elementos con verso se refieren a la versión izquierda. / Die Zeichnungen in der Preisliste mit Elementen mit Vers beziehen sich auf die Version auf der linken Seite.

JAMES



Art. **01**

**Poltrona**  
Armchair  
Fauteuil  
Sillón  
Sessel

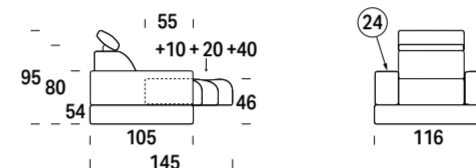

Kg								
	C	S	L	V	D	E	M	P
€	T. CLIENTE	SUPER	LUSSO	VIP	DELUX	ELITE	MAXI	PRESTIGE
56	€ 1.435	1.575	1.625	1.715	1.780	1.895	2.015	2.085

Mt. tessuto base / Base l.m. / Métrage Base / M. base / Meter Grundgewebe 5.7  
Mt. tessuto cuscini / Cushion l.m. / Coussin m.l. / Cojines m.l. / Meter Stoff Kissen 2.7  
Volume mc / Volume m³ / Volume m³ / Volumen m³ / Volumen m³ 0.7

Art. **02**

**Divano 2 posti**  
2-seater sofa  
Canapé 2 places  
Sofá 2 plazas  
2-Sitzer-Sofa

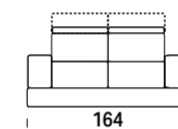

Kg								
	C	S	L	V	D	E	M	P
€	T. CLIENTE	SUPER	LUSSO	VIP	DELUX	ELITE	MAXI	PRESTIGE
78	€ 2.010	2.205	2.255	2.380	2.465	2.585	2.755	2.830

Mt. tessuto base / Base l.m. / Métrage Base / M. base / Meter Grundgewebe 6.2  
Mt. tessuto cuscini / Cushion l.m. / Coussin m.l. / Cojines m.l. / Meter Stoff Kissen 4.4  
Volume mc / Volume m³ / Volume m³ / Volumen m³ / Volumen m³ 1.1

Art. **20**

**Divano 2 posti Grande**  
2-seater Large sofa  
Canapé 2 places Grand  
Sofá 2 plazas Grande  
2-Sitzer-Sofa Groß

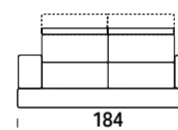

Kg								
	C	S	L	V	D	E	M	P
€	T. CLIENTE	SUPER	LUSSO	VIP	DELUX	ELITE	MAXI	PRESTIGE
88	€ 2.190	2.400	2.480	2.635	2.715	2.910	3.120	3.240

Mt. tessuto base / Base l.m. / Métrage Base / M. base / Meter Grundgewebe 7.9  
Mt. tessuto cuscini / Cushion l.m. / Coussin m.l. / Cojines m.l. / Meter Stoff Kissen 5.4  
Volume mc / Volume m³ / Volume m³ / Volumen m³ / Volumen m³ 1.3

Art. **03**

**Divano 3 posti**  
3-seater sofa  
Canapé 3 places  
Sofá 3 plazas  
3-Sitzer-Sofa

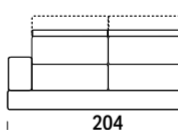

Kg								
	C	S	L	V	D	E	M	P
€	T. CLIENTE	SUPER	LUSSO	VIP	DELUX	ELITE	MAXI	PRESTIGE
98	€ 2.245	2.470	2.535	2.685	2.795	2.970	3.195	3.300

Mt. tessuto base / Base l.m. / Métrage Base / M. base / Meter Grundgewebe 7.9  
Mt. tessuto cuscini / Cushion l.m. / Coussin m.l. / Cojines m.l. / Meter Stoff Kissen 5.4  
Volume mc / Volume m³ / Volume m³ / Volumen m³ / Volumen m³ 1.5

Art. **06**

**Divano 3 posti Big**  
3-seater Big sofa  
Canapé 3 places Big  
Sofá 3 plazas Big  
3-Sitzer-Sofa Big

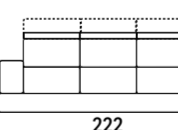

Kg								
	C	S	L	V	D	E	M	P
€	T. CLIENTE	SUPER	LUSSO	VIP	DELUX	ELITE	MAXI	PRESTIGE
105	€ 2.580	2.840	2.915	3.065	3.160	3.340	3.550	3.660

Mt. tessuto base / Base l.m. / Métrage Base / M. base / Meter Grundgewebe 7.4  
Mt. tessuto cuscini / Cushion l.m. / Coussin m.l. / Cojines m.l. / Meter Stoff Kissen 6.4  
Volume mc / Volume m³ / Volume m³ / Volumen m³ / Volumen m³ 1.7

**COMPLETAMENTE SFODERABILE. LE FODERE DI RICAMBIO COSTANO IL 52% DEL CORRISPONDENTE ARTICOLO.** / COMPLETELY REMOVABLE FABRIC. SPARE COVERS COST 52% OF THE RELATIVE ITEM. / ENTièrement DÉHOUSSABLE. LES HOUSSES DE RECHANGE COUTENT 52% DU PRIX DE L'ARTICLE CORRESPONDANT. / TOTALMENTE DESENFUNDABLE. LAS FUNDAS DE RECAMBIO CUESTAN EL 52% DEL CORRESPONDIENTE ARTICULO. / VOLLSTÄNDIG ENTFERNBAR. ERSATZFUTTER KOSTEN 52% DES ENTSPRECHENDEN ARTIKELS.

**I disegni del listino relativi ad elementi con verso si riferiscono alla versione sinistra.** / The drawings in the price list associated with elements with a back refer to the version on the left. / Les dessins du catalogue de prix concernant les éléments avec un sens se réfèrent à la version gauche. / Los dibujos de la lista relativos a elementos con verso se refieren a la versión izquierda. / Die Zeichnungen in der Preisliste mit Elementen mit Vers beziehen sich auf die Version auf der linken Seite.

## JAMES

Art. 07

**Divano 3 posti Super Big**  
3-seater Super Big sofa  
Canapé 3 places Super Big  
Sofá 3 plazas Super Big  
3-Sitzer-Sofa Super Big

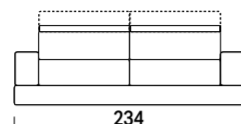

Mt. tessuto base / Base l.m. / Métrage Base / M. base / Meter Grundgewebe 8.3  
Mt. tessuto cuscini / Cushion l.m. / Coussin ml. / Cojines m.l. / Meter Stoff Kissen 6.1  
Volume mc / Volume m³ / Volume m³ / Volumen m³ 0.5

Art. 08

**Divano 3 posti Maxi**  
3-seater Maxi sofa  
Canapé 3 places Maxi  
Sofá 3 plazas Maxi  
3-Sitzer-Sofa Maxi

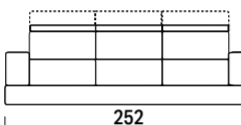

Mt. tessuto base / Base l.m. / Métrage Base / M. base / Meter Grundgewebe 10.2  
Mt. tessuto cuscini / Cushion l.m. / Coussin ml. / Cojines m.l. / Meter Stoff Kissen 8.0  
Volume mc / Volume m³ / Volume m³ / Volumen m³ 0.5

Art. 09

**Elemento centrale**  
Central element  
Chaqueuse  
Elemento central  
Zentrales Element



Mt. tessuto base / Base l.m. / Métrage Base / M. base / Meter Grundgewebe 2.3  
Mt. tessuto cuscini / Cushion l.m. / Coussin ml. / Cojines m.l. / Meter Stoff Kissen 2.7  
Volume mc / Volume m³ / Volume m³ / Volumen m³ 0.8

Art. 90

**Elemento centrale Maxi**  
Maxi central element  
Chaqueuse Maxi  
Elemento centrale Maxi  
Zentrales Element Maxi

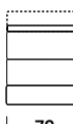

Mt. tessuto base / Base l.m. / Métrage Base / M. base / Meter Grundgewebe 2.3  
Mt. tessuto cuscini / Cushion l.m. / Coussin ml. / Cojines m.l. / Meter Stoff Kissen 2.9  
Volume mc / Volume m³ / Volume m³ / Volumen m³ 0.9

Art. SX 1S Art. DX 1D

**Laterale 1 posto**  
1-seater side element  
Canapé bâtarde 1 place  
Lateral 1 plaza  
Seitlich 1 Sitz

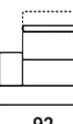

Mt. tessuto base / Base l.m. / Métrage Base / M. base / Meter Grundgewebe 4.0  
Mt. tessuto cuscini / Cushion l.m. / Coussin ml. / Cojines m.l. / Meter Stoff Kissen 2.7  
Volume mc / Volume m³ / Volume m³ / Volumen m³ 1.2

Art. SX MS Art. DX MD

**Laterale 1 posto Maxi**  
Maxi 1-seater side element  
Canapé bâtarde 1 place Maxi  
Lateral 1 plaza Maxi  
Seitlich 1 Sitz Maxi

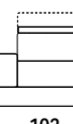

Mt. tessuto base / Base l.m. / Métrage Base / M. base / Meter Grundgewebe 4.0  
Mt. tessuto cuscini / Cushion l.m. / Coussin ml. / Cojines m.l. / Meter Stoff Kissen 2.9  
Volume mc / Volume m³ / Volume m³ / Volumen m³ 1.3

COMPLETAMENTE SFODERABILE. LE FODERE DI RICAMBIO COSTANO IL 52% DEL CORRISPONDENTE ARTICOLO. / COMPLETELY REMOVABLE FABRIC. SPARE COVERS COST 52% OF THE RELATIVE ITEM. / ENTIÈREMENT DÉHOUSSABLE. LES HOUSSES DE REMPLACEMENT COUTENT 52% DU PRIX DE L'ARTICLE CORRESPONDANT. / TOTALMENTE DESENFUNDABLE. LAS FUNDAS DE RECAMBIO CUESTAN EL 52% DEL CORRISPONDIENTE ARTICULO. / VOLLSTÄNDIG ENTFERNBAR. ERSATZFUTTER KOSTEN 52% DES ENTSPRECHENDEN ARTIKELS.

I disegni del listino relativi ad elementi con verso si riferiscono alla versione sinistra. / The drawings in the price list associated with elements with a back refer to the version on the left. / Les dessins du catalogue de prix concernant les éléments avec un sens se réfèrent à la version gauche. / Los dibujos de la lista relativos a elementos con verso se refieren a la versión izquierda. / Die Zeichnungen in der Preisliste mit Elementen mit Vers beziehen sich auf die Version auf der linken Seite.

## JAMES

Art. SX 2S Art. DX 2D

**Laterale 2 posti**  
2-seater side element  
Canapé bâtarde 2 places  
Lateral 2 plaza  
Seitlich 2 Sitze

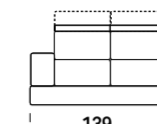

Mt. tessuto base / Base l.m. / Métrage Base / M. base / Meter Grundgewebe 4.5  
Mt. tessuto cuscini / Cushion l.m. / Coussin ml. / Cojines m.l. / Meter Stoff Kissen 4.4  
Volume mc / Volume m³ / Volume m³ / Volumen m³ 1.4

Art. SX GS Art. DX GD

**Laterale 2 posti Grande**  
2-seater Large side element  
Canapé bâtarde 2 places Grand  
Lateral 2 plazas Grande  
Seitlich 2 Sitze Groß

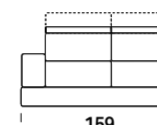

Mt. tessuto base / Base l.m. / Métrage Base / M. base / Meter Grundgewebe 6.3  
Mt. tessuto cuscini / Cushion l.m. / Coussin ml. / Cojines m.l. / Meter Stoff Kissen 5.4  
Volume mc / Volume m³ / Volume m³ / Volumen m³ 1.6

Art. SX 3S Art. DX 3D

**Laterale 3 posti**  
3-seater side element  
Canapé bâtarde 3 places  
Lateral 3 plaza  
Seitlich 3 Sitze

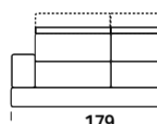

Mt. tessuto base / Base l.m. / Métrage Base / M. base / Meter Grundgewebe 6.3  
Mt. tessuto cuscini / Cushion l.m. / Coussin ml. / Cojines m.l. / Meter Stoff Kissen 5.4  
Volume mc / Volume m³ / Volume m³ / Volumen m³ 1.8

Art. SX CS Art. DX CD

**Chaise longue**  
Chaise longue  
Méridienne  
Chaise longue  
Chaiselongue

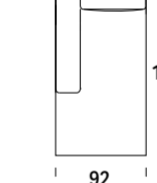

Mt. tessuto base / Base l.m. / Métrage Base / M. base / Meter Grundgewebe 4.4  
Mt. tessuto cuscini / Cushion l.m. / Coussin ml. / Cojines m.l. / Meter Stoff Kissen 3.1  
Volume mc / Volume m³ / Volume m³ / Volumen m³ 0.9

Art. SX MC Art. DX CM

**Chaise longue Maxi**  
Maxi chaise longue  
Méridienne Maxi  
Chaise longue Maxi  
Chaiselongue Maxi

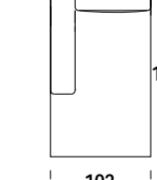

Mt. tessuto base / Base l.m. / Métrage Base / M. base / Meter Grundgewebe 4.4  
Mt. tessuto cuscini / Cushion l.m. / Coussin ml. / Cojines m.l. / Meter Stoff Kissen 3.3  
Volume mc / Volume m³ / Volume m³ / Volumen m³ 1.0

Art. SX PT Art. DX TP

**Terminale con penisola**  
End element w/peninsula  
Terminal avec pensinsule  
Terminal con peninsula  
Abschlusselement mit Halbinsel

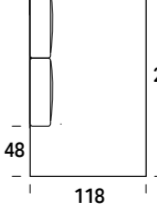

Mt. tessuto base / Base l.m. / Métrage Base / M. base / Meter Grundgewebe 5.4  
Mt. tessuto cuscini / Cushion l.m. / Coussin ml. / Cojines m.l. / Meter Stoff Kissen 6.1  
Volume mc / Volume m³ / Volume m³ / Volumen m³ 1.1

COMPLETAMENTE SFODERABILE. LE FODERE DI RICAMBIO COSTANO IL 52% DEL CORRISPONDENTE ARTICOLO. / COMPLETELY REMOVABLE FABRIC. SPARE COVERS COST 52% OF THE RELATIVE ITEM. / ENTIÈREMENT DÉHOUSSABLE. LES HOUSSES DE REMPLACEMENT COUTENT 52% DU PRIX DE L'ARTICLE CORRESPONDANT. / TOTALMENTE DESENFUNDABLE. LAS FUNDAS DE RECAMBIO CUESTAN EL 52% DEL CORRISPONDIENTE ARTICULO. / VOLLSTÄNDIG ENTFERNBAR. ERSATZFUTTER KOSTEN 52% DES ENTSPRECHENDEN ARTIKELS.

I disegni del listino relativi ad elementi con verso si riferiscono alla versione sinistra. / The drawings in the price list associated with elements with a back refer to the version on the left. / Les dessins du catalogue de prix concernant les éléments avec un sens se réfèrent à la version gauche. / Los dibujos de la lista relativos a elementos con verso se refieren a la versión izquierda. / Die Zeichnungen in der Preisliste mit Elementen mit Vers beziehen sich auf die Version auf der linken Seite.

**JAMES**

Art. **AQ**

**Angolo quadro**  
Square corner  
Angle carré  
Esquina cuadrada  
Quadratische Ecke

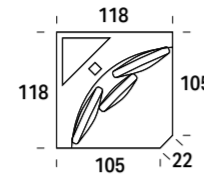

Mt. tessuto base / Base l.m. / Métrage Base / M. base / Meter Grundgewebe 4.3  
Mt. tessuto cuscini / Cushion l.m. / Coussin ml. / Cojines ml. / Meter Stoff Kissen 3.6  
Volume mc / Volume m³ / Volume m³ / Volumen m³ 1.3

Kg	C	S	L	V	D	E	M	P
	T. CLIENTE	SUPER	LUSSO	VIP	DELUX	ELITE	MAXI	PRESTIGE
58	€ 1.470	1.615	1.655	1.750	1.800	1.900	2.015	2.085

Art. **14**

**Pouf rettangolare**  
Rectangular pouf  
Pouf rectangulaire  
Puf rektangulär  
Rechteckig Sitzpuff

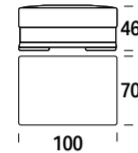

Mt. tessuto base / Base l.m. / Métrage Base / M. base / Meter Grundgewebe 1.2  
Mt. tessuto cuscini / Cushion l.m. / Coussin ml. / Cojines ml. / Meter Stoff Kissen 3.1  
Volume mc / Volume m³ / Volume m³ / Volumen m³ 0.3

10	€ 495	550	560	605	625	670	730	755
----	-------	-----	-----	-----	-----	-----	-----	-----

Art. **SX CS + GD**

Art. **DX GS + CD**

**Composizione 1**  
Arrangement 1  
Composition 1  
Composición 1  
Komposition 1

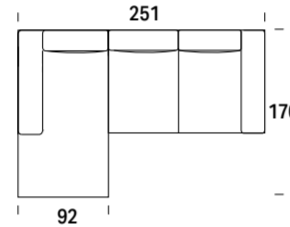

Mt. tessuto base / Base l.m. / Métrage Base / M. base / Meter Grundgewebe 10.7  
Mt. tessuto cuscini / Cushion l.m. / Coussin ml. / Cojines ml. / Meter Stoff Kissen 8.5  
Volume mc / Volume m³ / Volume m³ / Volumen m³ 2.5

140	€ 3.335	3.640	3.755	3.970	4.110	4.360	4.655	4.820
-----	---------	-------	-------	-------	-------	-------	-------	-------

Art. **SX MC + 3D**

Art. **DX 3S + CM**

**Composizione 2**  
Arrangement 2  
Composition 2  
Composición 2  
Komposition 2

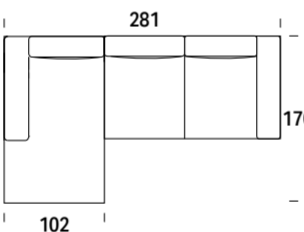

Mt. tessuto base / Base l.m. / Métrage Base / M. base / Meter Grundgewebe 10.7  
Mt. tessuto cuscini / Cushion l.m. / Coussin ml. / Cojines ml. / Meter Stoff Kissen 8.7  
Volume mc / Volume m³ / Volume m³ / Volumen m³ 2.8

156	€ 3.430	3.755	3.875	4.105	4.230	4.500	4.795	4.960
-----	---------	-------	-------	-------	-------	-------	-------	-------

Art. **SX PT + 3D**

Art. **DX 3S + TP**

**Composizione 3**  
Arrangement 3  
Composition 3  
Composición 3  
Komposition 3

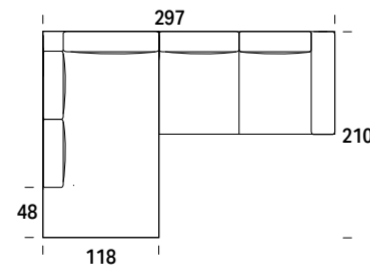

Mt. tessuto base / Base l.m. / Métrage Base / M. base / Meter Grundgewebe 11.7  
Mt. tessuto cuscini / Cushion l.m. / Coussin ml. / Cojines ml. / Meter Stoff Kissen 11.5  
Volume mc / Volume m³ / Volume m³ / Volumen m³ 2.9

163	€ 3.800	4.165	4.300	4.545	4.685	4.985	5.315	5.485
-----	---------	-------	-------	-------	-------	-------	-------	-------

Art. **MX**

**Music sofà**  
Music sofa  
Canapé de musique  
Sofá de música  
Musiksofa

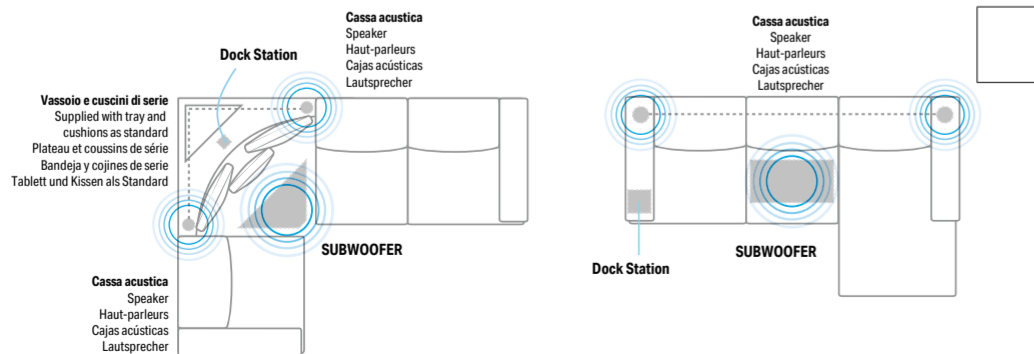

€	635
---	-----

COMPLETAMENTE SFODERABILE. LE FODERE DI RICAMBIO COSTANO IL 52% DEL CORRISPONDENTE ARTICOLO. / COMPLETELY REMOVABLE FABRIC. SPARE COVERS COST 52% OF THE RELATIVE ITEM. / ENTIÈREMENT DÉHOUSSABLE. LES HOUSSES DE REMPLACEMENT COUTENT 52% DU PRIX DE L'ARTICLE CORRESPONDANT. / TOTALMENTE DESENFUNDBAR. LAS FUNDAS DE RECAMBIO CUESTAN EL 52% DEL CORRESPONDIENTE ARTÍCULO. / VOLLSTÄNDIG ENTFERNBAR. ERSATZFUTTER KOSTEN 52% DES ENTSPRECHENDEN ARTIKELS.

I disegni del listino relativi ad elementi con verso si riferiscono alla versione sinistra. / The drawings in the price list associated with elements with a back refer to the version on the left. / Les dessins du catalogue de prix concernant les éléments avec un sens se réfèrent à la version gauche. / Los dibujos de la lista relativos a elementos con verso se refieren a la versión izquierda. / Die Zeichnungen in der Preisliste mit Elementen mit Vers beziehen sich auf die Version auf der linken Seite.

**WINSTON**



**Poltrona**

Armchair  
Fauteuil  
Sillón  
Sessel

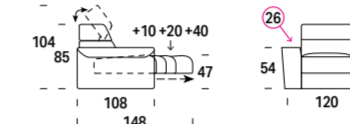

Mt. tessuto base / Base l.m. / Métrage Base / M. base / Meter Grundgewebe 5.9  
Mt. tessuto cuscini / Cushion l.m. / Coussin ml. / Cojines ml. / Meter Stoff Kissen 2.6  
Volume mc / Volume m³ / Volume m³ / Volumen m³ 1.2

**Divano 2 posti**

2-seater sofa  
Canapé 2 places  
Sofá 2 plazas  
2-Sitzer-Sofa

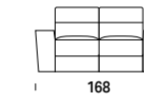

Mt. tessuto base / Base l.m. / Métrage Base / M. base / Meter Grundgewebe 6.5  
Mt. tessuto cuscini / Cushion l.m. / Coussin ml. / Cojines ml. / Meter Stoff Kissen 3.9  
Volume mc / Volume m³ / Volume m³ / Volumen m³ 1.7

**Divano 2 posti Grande**

2-seater Big sofa  
Canapé 2 places Grand  
Sofá 2 plazas Gran  
2-Sitzer-Sofa Großes

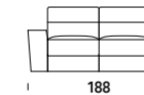

Mt. tessuto base / Base l.m. / Métrage Base / M. base / Meter Grundgewebe 8.1  
Mt. tessuto cuscini / Cushion l.m. / Coussin ml. / Cojines ml. / Meter Stoff Kissen 5.2  
Volume mc / Volume m³ / Volume m³ / Volumen m³ 1.9

**Divano 3 posti**

3-seater sofa  
Canapé 3 places  
Sofá 3 plazas  
3-Sitzer-Sofa

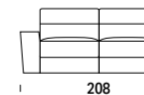

Mt. tessuto base / Base l.m. / Métrage Base / M. base / Meter Grundgewebe 8.1  
Mt. tessuto cuscini / Cushion l.m. / Coussin ml. / Cojines ml. / Meter Stoff Kissen 5.2  
Volume mc / Volume m³ / Volume m³ / Volumen m³ 2.1

**Divano 3 posti Big**

3-seater Big sofa  
Canapé 3 places Big  
Sofá 3 plazas Big  
3-Sitzer-Sofa Big

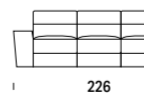

Mt. tessuto base / Base l.m. / Métrage Base / M. base / Meter Grundgewebe 8.1  
Mt. tessuto cuscini / Cushion l.m. / Coussin ml. / Cojines ml. / Meter Stoff Kissen 6.0  
Volume mc / Volume m³ / Volume m³ / Volumen m³ 2.3

COMPLETAMENTE SFODERABILE. LE FODERE DI RICAMBIO COSTANO IL 52% DEL CORRISPONDENTE ARTICOLO IN VERSIONE FISSA. / COMPLETELY REMOVABLE FABRIC. SPARE COVERS COST 52% OF THE RELATIVE ITEM ON FIXED VERSION. / ENTIÈREMENT DÉHOUSSABLE. LES HOUSSES DE REMPLACEMENT COUTENT 52% DU PRIX DE L'ARTICLE CORRESPONDANT EN VERSION FIXE. / TOTALMENTE DESENFUNDBAR. LAS FUNDAS DE RECAMBIO CUESTAN EL 52% DEL CORRESPONDIENTE ARTÍCULO EN LA VERSION FIJA. / VOLLSTÄNDIG ENTFERNBAR. ERSATZFUTTER KOSTEN 52% DES ENTSPRECHENDEN ARTIKELS IN FESTER AUSFÜHRUNG.

I disegni del listino relativi ad elementi con verso si riferiscono alla versione sinistra. / The drawings in the price list associated with elements with a back refer to the version on the left. / Les dessins du catalogue de prix concernant les éléments avec un sens se réfèrent à la version gauche. / Los dibujos de la lista relativos a elementos con verso se refieren a la versión izquierda. / Die Zeichnungen in der Preisliste mit Elementen mit Vers beziehen sich auf die Version auf der linken Seite.

WINSTON

**Divano 3 posti XL**  
3-seater XL sofa  
Canapé 3 places XL  
Sofá 3 plazas XL  
3-Sitzer-Sofa XL



Art.	Versione fissa Fixed version Version fixe Versión fija Feste Version	Kg	Kg							
			C	S	L	V	D	E	M	P
€	T. CLIENTE	SUPER	LUSSO	VIP	DELUX	ELITE	MAXI	PRESTIGE		
Art. <b>F06</b>	Versione fissa Fixed version Version fixe Versión fija Feste Version	106	€ 2.022	2.250	2.346	2.438	2.548	2.686	2.834	2.920
Art. <b>E06</b>	Versione estraibile c/cricchetto Pull-out version w/ratchet Vers. sièges amovibles a/clicquet Versión extraíble c/trinquete Ausziehbare Vers. m/Rasterung	112	€ 2.384	2.616	2.722	2.820	2.924	3.080	3.238	3.342

Mt. tessuto base / Base L.m. / Métrage Base / M. base / Meter Grundgewebe 8,4  
Mt. tessuto cuscini / Cushion L.m. / Coussin ml. / Cojines ml. / Meter Stoff Kissen 5,2  
Volume mc / Volume m³ / Volume m³ / Volumen m³ 2,3

**Divano 3 posti Super Big**  
3-seater Super Big sofa  
Canapé 3 places Super Big  
Sofá 3 plazas Super Big  
3-Sitzer-Sofa Super Big

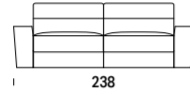

Art.	Versione fissa Fixed version Version fixe Versión fija Feste Version	Kg	Kg							
			C	S	L	V	D	E	M	P
€	T. CLIENTE	SUPER	LUSSO	VIP	DELUX	ELITE	MAXI	PRESTIGE		
Art. <b>F07</b>	Versione fissa Fixed version Version fixe Versión fija Feste Version	110	€ 2.078	2.302	2.414	2.514	2.604	2.772	2.914	3.016
Art. <b>E07</b>	Versione estraibile c/cricchetto Pull-out version w/ratchet Vers. sièges amovibles a/clicquet Versión extraíble c/trinquete Ausziehbare Vers. m/Rasterung	116	€ 2.454	2.692	2.802	2.900	3.006	3.174	3.336	3.446

Mt. tessuto base / Base L.m. / Métrage Base / M. base / Meter Grundgewebe 8,6  
Mt. tessuto cuscini / Cushion L.m. / Coussin ml. / Cojines ml. / Meter Stoff Kissen 5,7  
Volume mc / Volume m³ / Volume m³ / Volumen m³ 2,4

**Divano 3 posti Maxi**  
3-seater Maxi sofa  
Canapé 3 places Maxi  
Sofá 3 plazas Maxi  
3-Sitzer-Sofa Max

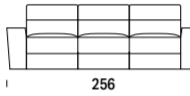

Art.	Versione fissa Fixed version Version fixe Versión fija Feste Version	Kg	Kg							
			C	S	L	V	D	E	M	P
€	T. CLIENTE	SUPER	LUSSO	VIP	DELUX	ELITE	MAXI	PRESTIGE		
Art. <b>F08</b>	Versione fissa Fixed version Version fixe Versión fija Feste Version	118	€ 2.304	2.570	2.684	2.798	2.918	3.108	3.294	3.406
Art. <b>E08</b>	Versione estraibile c/cricchetto Pull-out version w/ratchet Vers. sièges amovibles a/clicquet Versión extraíble c/trinquete Ausziehbare Vers. m/Rasterung	124	€ 2.820	3.098	3.226	3.354	3.480	3.678	3.876	4.002

Mt. tessuto base / Base L.m. / Métrage Base / M. base / Meter Grundgewebe 10,4  
Mt. tessuto cuscini / Cushion L.m. / Coussin ml. / Cojines ml. / Meter Stoff Kissen 7,7  
Volume mc / Volume m³ / Volume m³ / Volumen m³ 2,6

**Elemento centrale**  
Central element  
Chausseuse  
Elemento central  
Zentralelement



Art.	Versione fissa Fixed version Version fixe Versión fija Feste Version	Kg	Kg							
			C	S	L	V	D	E	M	P
€	T. CLIENTE	SUPER	LUSSO	VIP	DELUX	ELITE	MAXI	PRESTIGE		
Art. <b>F90</b>	Versione fissa Fixed version Version fixe Versión fija Feste Version	29	€ 998	1.106	1.148	1.182	1.222	1.280	1.336	1.370
Art. <b>E90</b>	Versione estraibile c/cricchetto Pull-out version w/ratchet Vers. sièges amovibles a/clicquet Versión extraíble c/trinquete Ausziehbare Vers. m/Rasterung	35	€ 1.178	1.294	1.334	1.376	1.416	1.480	1.538	1.578

Mt. tessuto base / Base L.m. / Métrage Base / M. base / Meter Grundgewebe 2,4  
Mt. tessuto cuscini / Cushion L.m. / Coussin ml. / Cojines ml. / Meter Stoff Kissen 2,6  
Volume mc / Volume m³ / Volume m³ / Volumen m³ 0,7

**Elemento centrale Maxi**  
Maxi central element  
Chausseuse maxi  
Maxielemento central  
Maxi-Zentralelement



Art.	Versione fissa Fixed version Version fixe Versión fija Feste Version	Kg	Kg							
			C	S	L	V	D	E	M	P
€	T. CLIENTE	SUPER	LUSSO	VIP	DELUX	ELITE	MAXI	PRESTIGE		
Art. <b>F91</b>	Versione fissa Fixed version Version fixe Versión fija Feste Version	33	€ 1.050	1.158	1.194	1.232	1.278	1.336	1.402	1.440
Art. <b>E91</b>	Versione estraibile c/cricchetto Pull-out version w/ratchet Vers. sièges amovibles a/clicquet Versión extraíble c/trinquete Ausziehbare Vers. m/Rasterung	39	€ 1.230	1.346	1.388	1.428	1.474	1.538	1.602	1.648

Mt. tessuto base / Base L.m. / Métrage Base / M. base / Meter Grundgewebe 2,4  
Mt. tessuto cuscini / Cushion L.m. / Coussin ml. / Cojines ml. / Meter Stoff Kissen 2,6  
Volume mc / Volume m³ / Volume m³ / Volumen m³ 0,8

**Laterale 1 posto**  
1-seater side element  
Canapé bâtard 1 place  
Lateral 1 plaza  
Seitlich 1 Sitz



Art. SX	F1S	Art. DX	F1D	Kg	Kg							
					C	S	L	V	D	E	M	P
€	T. CLIENTE	SUPER	LUSSO	VIP	DELUX	ELITE	MAXI	PRESTIGE				
Art. <b>F1S</b>	Versione fissa Fixed version Version fixe Versión fija Feste Version	Art. <b>F1D</b>	44	€ 1.142	1.268	1.316	1.366	1.412	1.486	1.562	1.608	
Art. <b>E1S</b>	Versione estraibile c/cricchetto Pull-out version w/ratchet Vers. sièges amovibles a/clicquet Versión extraíble c/trinquete Ausziehbare Vers. m/Rasterung	Art. <b>E1D</b>	50	€ 1.334	1.462	1.514	1.566	1.620	1.694	1.776	1.828	

Mt. tessuto base / Base L.m. / Métrage Base / M. base / Meter Grundgewebe 4,1  
Mt. tessuto cuscini / Cushion L.m. / Coussin ml. / Cojines ml. / Meter Stoff Kissen 2,6  
Volume mc / Volume m³ / Volume m³ / Volumen m³ 1,0

WINSTON

**Laterale 1 posto Maxi**  
1-seater Maxi side element  
Canapé bâtard 1 place Maxi  
Lateral 1 plaza Maxi  
Seitlich 1 Sitz Maxi

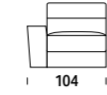

Art. SX	FMS	Art. DX	FMD	Kg	Kg							
					C	S	L	V	D	E	M	P
€	T. CLIENTE	SUPER	LUSSO	VIP	DELUX	ELITE	MAXI	PRESTIGE				
Art. <b>FMS</b>	Versione fissa Fixed version Version fixe Versión fija Feste Version	Art. <b>FMD</b>	48	€ 1.194	1.318	1.380	1.418	1.476	1.544	1.618	1.676	
Art. <b>EMS</b>	Versione estraibile c/cricchetto Pull-out version w/ratchet Vers. sièges amovibles a/clicquet Versión extraíble c/trinquete Ausziehbare Vers. m/Rasterung	Art. <b>EMD</b>	54	€ 1.388	1.520	1.572	1.624	1.678	1.758	1.840	1.898	

Mt. tessuto base / Base L.m. / Métrage Base / M. base / Meter Grundgewebe 4,1  
Mt. tessuto cuscini / Cushion L.m. / Coussin ml. / Cojines ml. / Meter Stoff Kissen 2,6  
Volume mc / Volume m³ / Volume m³ / Volumen m³ 1,1

**Laterale 2 posti**  
2-seater side element  
Canapé bâtard 2 places  
Lateral 2 plazas  
Seitlich 2 Sitze

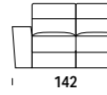

Art. SX	F2S	Art. DX	F2D	Kg	Kg							
					C	S	L	V	D	E	M	P
€	T. CLIENTE	SUPER	LUSSO	VIP	DELUX	ELITE	MAXI	PRESTIGE				
Art. <b>F2S</b>	Versione fissa Fixed version Version fixe Versión fija Feste Version	Art. <b>F2D</b>	65	€ 1.508	1.688	1.746	1.816	1.872	1.964	2.062	2.130	
Art. <b>E2S</b>	Versione estraibile c/cricchetto Pull-out version w/ratchet Vers. sièges amovibles a/clicquet Versión extraíble c/trinquete Ausziehbare Vers. m/Rasterung	Art. <b>E2D</b>	71	€ 1.856	2.036	2.106	2.170	2.240	2.338	2.442	2.512	

Mt. tessuto base / Base L.m. / Métrage Base / M. base / Meter Grundgewebe 4,8  
Mt. tessuto cuscini / Cushion L.m. / Coussin ml. / Cojines ml. / Meter Stoff Kissen 3,9  
Volume mc / Volume m³ / Volume m³ / Volumen m³ 1,4

**Laterale 2 posti Grande**  
2-seater Big side element  
Canapé bâtard 2 places grand  
Lateral 2 plazas Gran  
Seitlich 2 Sitze Großes

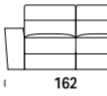

Art. SX	FGS	Art. DX	FGD	Kg	Kg							
					C	S	L	V	D	E	M	P
€	T. CLIENTE	SUPER	LUSSO	VIP	DELUX	ELITE	MAXI	PRESTIGE				
Art. <b>FGS</b>	Versione fissa Fixed version Version fixe Versión fija Feste Version	Art. <b>FGD</b>	73	€ 1.640	1.824	1.912	1.994	2.062	2.188	2.316	2.388	
Art. <b>EGS</b>	Versione estraibile c/cricchetto Pull-out version w/ratchet Vers. sièges amovibles a/clicquet Versión extraíble c/trinquete Ausziehbare Vers. m/Rasterung	Art. <b>EGD</b>	79	€ 1.996	2.194	2.274	2.362	2.442	2.576	2.704	2.790	

Mt. tessuto base / Base L.m. / Métrage Base / M. base / Meter Grundgewebe 6,4  
Mt. tessuto cuscini / Cushion L.m. / Coussin ml. / Cojines ml. / Meter Stoff Kissen 5,2  
Volume mc / Volume m³ / Volume m³ / Volumen m³ 1,6

**Laterale 3 posti**  
3-seater side element  
Canapé bâtard 3 places  
Lateral 3 plazas  
Seitlich 3 Sitze

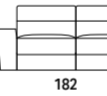

Art. SX	F3S	Art. DX	F3D	Kg	Kg							
					C	S	L	V	D	E	M	P
€	T. CLIENTE	SUPER	LUSSO	VIP	DELUX	ELITE	MAXI	PRESTIGE				
Art. <b>F3S</b>	Versione fissa Fixed version Version fixe Versión fija Feste Version	Art. <b>F3D</b>	83	€ 1.746	1.948	2.022	2.102	2.188	2.304	2.434	2.516	
Art. <b>E3S</b>	Versione estraibile c/cricchetto Pull-out version w/ratchet Vers. sièges amovibles a/clicquet Versión extraíble c/trinquete Ausziehbare Vers. m/Rasterung	Art. <b>E3D</b>	89	€ 2.106	2.310	2.396	2.484	2.564	2.698	2.838	2.924	

Mt. tessuto base / Base L.m. / Métrage Base / M. base / Meter Grundgewebe 6,4  
Mt. tessuto cuscini / Cushion L.m. / Coussin ml. / Cojines ml. / Meter Stoff Kissen 5,2  
Volume mc / Volume m³ / Volume m³ / Volumen m³ 1,8

**Laterale 3 posti XL**  
3-seater XL side element  
Canapé bâtard 3 places XL  
Lateral 3 plazas XL  
Seitlich 3 Sitze XL

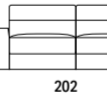

Art. SX	F6S	Art. DX	F6D	Kg	Kg							
					C	S	L	V	D	E	M	P
€	T. CLIENTE	SUPER	LUSSO	VIP	DELUX	ELITE	MAXI	PRESTIGE				
Art. <b>F6S</b>	Versione fissa Fixed version Version fixe Versión fija Feste Version	Art. <b>F6D</b>	91	€ 1.872	2.080	2.166	2.252	2.346	2.470	2.604	2.676	
Art. <b>E6S</b>	Versione estraibile c/cricchetto Pull-out version w/ratchet Vers. sièges amovibles a/clicquet Versión extraíble c/trinquete Ausziehbare Vers. m/Rasterung	Art. <b>E6D</b>	97	€ 2.234	2.448	2.542	2.634	2.722	2.866	3.006	3.098	

Mt. tessuto base / Base L.m. / Métrage Base / M. base / Meter Grundgewebe 6,8  
Mt. tessuto cuscini / Cushion L.m. / Coussin ml. / Cojines ml. / Meter Stoff Kissen 2,0  
Volume mc / Volume m³ / Volume m³ / Volumen m³ 2,0

**Chaise longue**  
Chaise longue  
Chaise longue  
Chaise longue  
Chaise longue

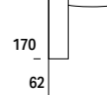

Art. SX	FCS	Art. DX	FCD	Kg	Kg							
					C	S	L	V	D	E	M	P
€	T. CLIENTE	SUPER	LUSSO	VIP	DELUX	ELITE	MAXI	PRESTIGE				
Art. <b>FCS</b>	Versione fissa Fixed version Version fixe Versión fija Feste Version	Art. <b>FCD</b>	64	€ 1.594	1.758	1.814	1.866	1.922	2.004	2.090	2.146	
Art. <b>ECS</b>	Versione con cricchetto Version with ratchet Version avec cliquet Versión con trinquete Version mit Rasterung	Art. <b>ECD</b>	70	€ 1.736	1.904	1.962	2.020	2.078	2.164	2.258	2.316	

Mt. tessuto base / Base L.m. / Métrage Base / M. base / Meter Grundgewebe 4,6  
Mt. tessuto cuscini / Cushion L.m. / Coussin ml. / Cojines ml. / Meter Stoff Kissen 3,8  
Volume mc / Volume m³ / Volume m³ / Volumen m³ 1,5

COMPLETAMENTE SFODERABILE. LE FODERE DI RICAMBIO COSTANO IL 52% DEL CORRISPONDENTE ARTICOLO IN VERSIONE FISSA. / COMPLETELY REMOVABLE FABRIC. SPARE COVERS COST 52% OF THE RELATIVE ITEM ON FIXED VERSION. / ENTIÈREMENT DÉHOUSSABLE. LES HOUSSES DE RECHANGE COÛTENT 52% DU PRIX DE L'ARTICLE CORRESPONDANT EN VERSION FIXE. / TOTALMENTE DESENFUNDABLE. LAS FUNDAS DE RECAMBIO CUESTAN EL 52% DEL CORRESPONDIENTE ARTICULO EN LA VERSION FIJA. / VOLLSTÄNDIG ENTFERNBAR. ERSATZFUTTER KOSTEN 52% DES ENTSPRECHENDEN ARTIKELS IN FESTER AUSFÜHRUNG.

I disegni del listino relativi ad elementi con verso si riferiscono alla versione sinistra. / The drawings in the price list associated with elements with a back refer to the version on the left. / Les dessins du catalogue de prix concernant les éléments avec un sens se réfèrent à la version gauche. / Los dibujos de la lista relativos a elementos con verso se refieren a la versión izquierda. / Die Zeichnungen in der Preisliste mit Elementen mit Vers beziehen sich auf die Version auf der linken Seite.

COMPLETAMENTE SFODERABILE. LE FODERE DI RICAMBIO COSTANO IL 52% DEL CORRISPONDENTE ARTICOLO IN VERSIONE FISSA. / COMPLETELY REMOVABLE FABRIC. SPARE COVERS COST 52% OF THE RELATIVE ITEM ON FIXED VERSION. / ENTIÈREMENT DÉHOUSSABLE. LES HOUSSES DE RECHANGE COÛTENT 52% DU PRIX DE L'ARTICLE CORRESPONDANT EN VERSION FIXE. / TOTALMENTE DESENFUNDABLE. LAS FUNDAS DE RECAMBIO CUESTAN EL 52% DEL CORRESPONDIENTE ARTICULO EN LA VERSION FIJA. / VOLLSTÄNDIG ENTFERNBAR. ERSATZFUTTER KOSTEN 52% DES ENTSPRECHENDEN ARTIKELS IN FESTER AUSFÜHRUNG.

I disegni del listino relativi ad elementi con verso si riferiscono alla versione sinistra. / The drawings in the price list associated with elements with a back refer to the version on the left. / Les dessins du catalogue de prix concernant les éléments avec un sens se réfèrent à la version gauche. / Los dibujos de la lista relativos a elementos con verso se refieren a la versión izquierda. / Die Zeichnungen in der Preisliste mit Elementen mit Vers beziehen sich auf die Version auf der linken Seite.

## WINSTON

Chaise longue Maxi  
Maxi Chaise longue  
Chaise longue Maxi  
Chaise longue Maxi  
Chaise longue Max

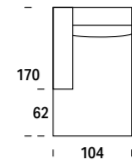

Mt. tessuto base / Base L.m. / Métrage Base / M. base / Meter Grundgewebe 4,6  
Mt. tessuto cuscini / Cushion L.m. / Coussin m.l. / Cojines m.l. / Meter Stoff Kissen 4,0  
Volume mc / Volume m³ / Volume m³ / Volumen m³ 1,7

## Chaise longue XL

XL Chaise longue  
Chaise longue XL  
Chaise longue XL  
Chaise longue XL

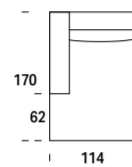

Mt. tessuto base / Base L.m. / Métrage Base / M. base / Meter Grundgewebe 5,0  
Mt. tessuto cuscini / Cushion L.m. / Coussin m.l. / Cojines m.l. / Meter Stoff Kissen 4,1  
Volume mc / Volume m³ / Volume m³ / Volumen m³ 1,9

## Terminale con penisola

End element with peninsular  
Terminal avec peninsule  
Terminal con peninsula  
Abschlusselement mit Halbinsel

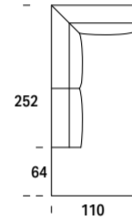

Mt. tessuto base / Base L.m. / Métrage Base / M. base / Meter Grundgewebe 6,7  
Mt. tessuto cuscini / Cushion L.m. / Coussin m.l. / Cojines m.l. / Meter Stoff Kissen 7,2  
Volume mc / Volume m³ / Volume m³ / Volumen m³ 2,7

## Art. AA

Angolo Aperto  
Open corner  
Angle ouvert  
Esquina abierta  
Offene Ecke

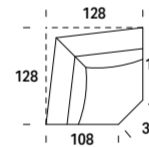

Mt. tessuto base / Base L.m. / Métrage Base / M. base / Meter Grundgewebe 3,9  
Mt. tessuto cuscini / Cushion L.m. / Coussin m.l. / Cojines m.l. / Meter Stoff Kissen 3,7  
Volume mc / Volume m³ / Volume m³ / Volumen m³ 1,5

## Art. 12

Pouf quadro  
Square pouf  
Pouf carré  
Puf cuadrado  
Quadratischer Hocker

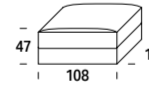

Mt. tessuto base / Base L.m. / Métrage Base / M. base / Meter Grundgewebe 1,7  
Mt. tessuto cuscini / Cushion L.m. / Coussin m.l. / Cojines m.l. / Meter Stoff Kissen 3,1  
Volume mc / Volume m³ / Volume m³ / Volumen m³ 0,6

## Art. 13

Pouf rettangolare  
Rectangular pouf  
Pouf rectangulaire  
Puf rectangular  
Rechteckiger Hocker

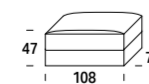

Mt. tessuto base / Base L.m. / Métrage Base / M. base / Meter Grundgewebe 1,7  
Mt. tessuto cuscini / Cushion L.m. / Coussin m.l. / Cojines m.l. / Meter Stoff Kissen 2,8  
Volume mc / Volume m³ / Volume m³ / Volumen m³ 0,5

COMPLEMENTAMENTE SFODERABILE. LE FODERE DI RICAMBIO COSTANO IL 52% DEL CORRISPONDENTE ARTICOLO IN VERSIONE FISSA. / COMPLETELY REMOVABLE FABRIC. SPARE COVERS COST 52% OF THE RELATIVE ITEM ON FIXED VERSION. / ENTIÈREMENT DÉHOUSABLE. LES HOUSSES DE RECHANGE COUTENT 52% DU PRIX DE L'ARTICLE CORRESPONDANT EN VERSION FIXE. / TOTALMENTE DESENFUNDABLE. LAS FUNDAS DE RECAMBIO CUESTAN EL 52% DEL CORRESPONDIENTE ARTICULO EN LA VERSION FJJA. / VOLLSTÄNDIG ENTFERNBAR. ERSATZFUßTER KOSTEN 52% DES ENTSPRECHENDEN ARTIKELS IN FESTER AUSFÜHRUNG.

I disegni del listino relativi ad elementi con verso si riferiscono alla versione sinistra. / The drawings in the price list associated with elements with a back refer to the version on the left. / Les dessins du catalogue de prix concernant les éléments avec un sens se réfèrent à la version gauche. / Los dibujos de la lista relativos a elementos con verso se refieren a la versión izquierda. / Die Zeichnungen in der Preisliste mit Elementen mit Vers beziehen sich auf die Version auf der linken Seite.

## WINSTON

Art. SX F1S + AQ + FGD Art. DX F1D + AQ + FGS

Composizione 1 - versione fissa  
Arrangement 1 - fixed version  
Composition 1 - version fixe  
Composición 1 - versión fija  
Komposition 1 - feste Version

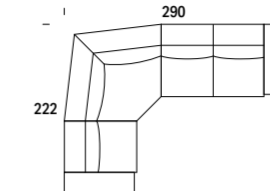

Mt. tessuto base / Base L.m. / Métrage Base / M. base / Meter Grundgewebe 14,4  
Mt. tessuto cuscini / Cushion L.m. / Coussin m.l. / Cojines m.l. / Meter Stoff Kissen 11,5  
Volume mc / Volume m³ / Volume m³ / Volumen m³ 4,1

Art. SX E1S + AQ + EGD Art. DX E1D + AQ + EGS

Composizione 1 - versione estraibile c/cricchetto  
Arrangement 1 - pull-out version w/ratchet  
Composition 1 - version sièges amovibles a/cliquet  
Composición 1 - versión extraíble c/trinquete  
Komposition 1 - ausziehbare Version m/Rasterung

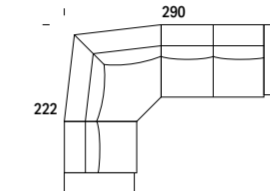

Mt. tessuto base / Base L.m. / Métrage Base / M. base / Meter Grundgewebe 19,1  
Mt. tessuto cuscini / Cushion L.m. / Coussin m.l. / Cojines m.l. / Meter Stoff Kissen 16,5  
Volume mc / Volume m³ / Volume m³ / Volumen m³ 5,3

Art. SX FCS + FGD Art. DX FGS + FCD

Composizione 2 - versione fissa  
Arrangement 2 - fixed version  
Composition 2 - version fixe  
Composición 2 - versión fija  
Komposition 2 - feste Version

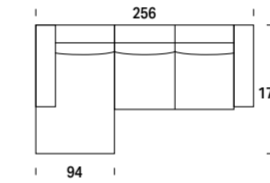

Mt. tessuto base / Base L.m. / Métrage Base / M. base / Meter Grundgewebe 11,0  
Mt. tessuto cuscini / Cushion L.m. / Coussin m.l. / Cojines m.l. / Meter Stoff Kissen 9,2  
Volume mc / Volume m³ / Volume m³ / Volumen m³ 3,3

Art. SX ECS + EGD Art. DX EGS + ECD

Composizione 2 - versione estraibile c/cricchetto  
Arrangement 2 - pull-out version w/ratchet  
Composition 2 - version sièges amovibles a/cliquet  
Composición 2 - versión extraíble c/trinquete  
Komposition 2 - ausziehbare Version m/Rasterung

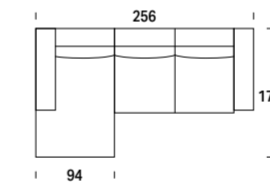

Mt. tessuto base / Base L.m. / Métrage Base / M. base / Meter Grundgewebe 11,0  
Mt. tessuto cuscini / Cushion L.m. / Coussin m.l. / Cojines m.l. / Meter Stoff Kissen 11,5  
Volume mc / Volume m³ / Volume m³ / Volumen m³ 3,3

	C	S	L	V	D	E	M	P
Kg	T. CLIENTE	SUPER	LUSSO	VIP	DELUX	ELITE	MAXI	PRESTIGE

Art. SX FMC Art. DX FCM	Versione fissa Fixed version Version fixe Versión fija Feste Version	70	€ 1.674	1.844	1.894	1.952	2.012	2.098	2.182	2.248
Art. SX EMC Art. DX ECM	Versione con cricchetto Version with ratchet Version avec cliquet Versión con trinquete Version mit Rasterung	76	€ 1.816	1.990	2.048	2.106	2.164	2.258	2.350	2.414

Art. SX FXC Art. DX FCX	Versione fissa Fixed version Version fixe Versión fija Feste Version	76	€ 1.690	1.864	1.920	1.984	2.034	2.128	2.220	2.282
Art. SX EXC Art. DX ECX	Versione con cricchetto Version with ratchet Version avec cliquet Versión con trinquete Version mit Rasterung	82	€ 1.852	2.030	2.094	2.158	2.216	2.316	2.414	2.478

Art. SX FPT Art. DX FTP	Versione fissa Fixed version Version fixe Versión fija Feste Version	77	€ 2.044	2.252	2.352	2.438	2.532	2.676	2.820	2.920
Art. SX EPT Art. DX ETP	Versione con cricchetto Version with ratchet Version avec cliquet Versión con trinquete Version mit Rasterung	84	€ 2.118	2.326	2.426	2.512	2.606	2.750	2.896	2.994

Art. AA	€ 1.510	1.578	1.618	1.712	1.758	1.858	1.972	2.040
---------	---------	-------	-------	-------	-------	-------	-------	-------

Art. 12	€ 612	672	694	732	752	806	874	894
---------	-------	-----	-----	-----	-----	-----	-----	-----

Art. 13	€ 578	632	652	686	706	760	820	846
---------	-------	-----	-----	-----	-----	-----	-----	-----

	C	S	L	V	D	E	M	P
Kg	T. CLIENTE	SUPER	LUSSO	VIP	DELUX	ELITE	MAXI	PRESTIGE

169	€ 4.292	4.670	4.846	5.072	5.232	5.532	5.850	6.036
-----	---------	-------	-------	-------	-------	-------	-------	-------

250	€ 4.840	5.234	5.406	5.640	5.820	6.128	6.452	6.658
-----	---------	-------	-------	-------	-------	-------	-------	-------

143	€ 3.234	3.582	3.726	3.860	3.984	4.192	4.406	4.534
-----	---------	-------	-------	-------	-------	-------	-------	-------

143	€ 3.732	4.098	4.236	4.382	4.520	4.740	4.962	5.106
-----	---------	-------	-------	-------	-------	-------	-------	-------

COMPLEMENTAMENTE SFODERABILE. LE FODERE DI RICAMBIO COSTANO IL 52% DEL CORRISPONDENTE ARTICOLO IN VERSIONE FISSA. / COMPLETELY REMOVABLE FABRIC. SPARE COVERS COST 52% OF THE RELATIVE ITEM ON FIXED VERSION. / ENTIÈREMENT DÉHOUSABLE. LES HOUSSES DE RECHANGE COUTENT 52% DU PRIX DE L'ARTICLE CORRESPONDANT EN VERSION FIXE. / TOTALMENTE DESENFUNDABLE. LAS FUNDAS DE RECAMBIO CUESTAN EL 52% DEL CORRESPONDIENTE ARTICULO EN LA VERSION FJJA. / VOLLSTÄNDIG ENTFERNBAR. ERSATZFUßTER KOSTEN 52% DES ENTSPRECHENDEN ARTIKELS IN FESTER AUSFÜHRUNG.

I disegni del listino relativi ad elementi con verso si riferiscono alla versione sinistra. / The drawings in the price list associated with elements with a back refer to the version on the left. / Les dessins du catalogue de prix concernant les éléments avec un sens se réfèrent à la version gauche. / Los dibujos de la lista relativos a elementos con verso se refieren a la versión izquierda. / Die Zeichnungen in der Preisliste mit Elementen mit Vers beziehen sich auf die Version auf der linken Seite.

CREED



N.B.: specificare il tessuto dell'inserto laterale / N.B.: specify the fabric of the side insert / N.B.: préciser le tissu de l'insert latéral / Nota: especifique la tela del inserto lateral / N.B.: Geben Sie den Stoff des Seiteneinsatzes an

Articoli Articles	Versione Versione	Kg	C	S	L	V	D	E	M	P
€	T. CLIENTE	SUPER	LUSSO	VIP	DELUX	ELITE	MAXI	PRESTIGE		

Poltrona  
Armchair  
Fauteuil  
Sillón  
Sessel

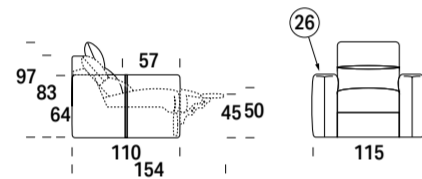

	Art. <b>F01</b>	Versione fissa Fixed version Version fixe Version fija Feststehende Version	55	€	1.205	1.315	1.386	1.452	1.507	1.628	1.733	1.810
	Art. <b>E01</b>	Versione elettrica Electric version Version électrique Versión eléctrica Elektrische Version	69	€	2.112	2.310	2.393	2.481	2.552	2.706	2.822	2.926

Mt. tessuto base / Base L.m. / Métrage Base / M. base / Meter Grundgewebe 6.5  
Mt. tessuto cuscini / Cushion L.m. / Coussin m.l. / Cojines m.l. / Meter Stoff Kissen 3.5  
Volume mc / Volume m³ / Volume m³ / Volumen m³ / Volumen m³ 1.2

Divano 2 posti Small  
2-seater Small sofa  
Canapé 2 places Small  
Sofá 2 plazas Small  
2-Sitzer-Sofa Small

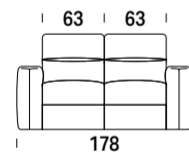

	Art. <b>F02</b>	Versione fissa Fixed version Version fixe Version fija Feststehende Version	74	€	1.540	1.694	1.782	1.870	1.942	2.101	2.233	2.332
	Art. <b>E04</b>	1 Centrale elettrico 1 Electric seater 1 Assise électrique 1 Asiento eléctrico 1 zentraler Sitz elektrisch	88	€	2.849	3.108	3.240	3.361	3.476	3.702	3.883	4.037
	Art. <b>E40</b>	1 Centrale elettrico 1 Electric seater 1 Assise électrique 1 Asiento eléctrico 1 zentraler Sitz elektrisch	88	€	2.849	3.108	3.240	3.361	3.476	3.702	3.883	4.037
	Art. <b>E02</b>	2 Centrali elettrici 2 Electric seaters 2 Assises électriques 2 Asientos eléctricos 2 zentrale Sitze elektrisch	102	€	3.498	3.828	3.955	4.076	4.180	4.417	4.598	4.741

Mt. tessuto base / Base L.m. / Métrage Base / M. base / Meter Grundgewebe 8.4  
Mt. tessuto cuscini / Cushion L.m. / Coussin m.l. / Cojines m.l. / Meter Stoff Kissen 7.0  
Volume mc / Volume m³ / Volume m³ / Volumen m³ / Volumen m³ 1.7

Divano 2 posti Midi  
2-seater Midi sofa  
Canapé 2 places Midi  
Sofá 2 plazas Midi  
2-Sitzer-Sofa Midi

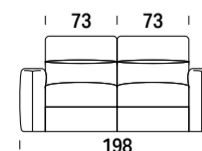

	Art. <b>F20</b>	Versione fissa Fixed version Version fixe Version fija Feststehende Version	80	€	1.689	1.848	1.947	2.052	2.140	2.332	2.492	2.607
	Art. <b>EGX</b>	1 Centrale elettrico 1 Electric seater 1 Assise électrique 1 Asiento eléctrico 1 zentraler Sitz elektrisch	96	€	2.965	3.251	3.377	3.526	3.641	3.889	4.087	4.252
	Art. <b>EXG</b>	1 Centrale elettrico 1 Electric seater 1 Assise électrique 1 Asiento eléctrico 1 zentraler Sitz elektrisch	96	€	2.965	3.251	3.377	3.526	3.641	3.889	4.087	4.252
	Art. <b>E20</b>	2 Centrali elettrici 2 Electric seaters 2 Assises électriques 2 Asientos eléctricos 2 zentrale Sitze elektrisch	112	€	3.652	4.010	4.142	4.290	4.417	4.675	4.895	5.055

Mt. tessuto base / Base L.m. / Métrage Base / M. base / Meter Grundgewebe 9.2  
Mt. tessuto cuscini / Cushion L.m. / Coussin m.l. / Cojines m.l. / Meter Stoff Kissen 9.0  
Volume mc / Volume m³ / Volume m³ / Volumen m³ / Volumen m³ 1.9

COMPLETAMENTE SFODERABILE. LE FODERE DI RICAMBIO COSTANO IL 52% DEL CORRISPONDENTE ARTICOLO IN VERSIONE FISSA. / COMPLETELY REMOVABLE FABRIC. SPARE COVERS COST 52% OF THE RELATIVE ITEM ON FIXED VERSION. / ENTIÈREMENT DEHOUSSABLE. LES HOUSSES DE RECHANGE COÛTENT 52% DU PRIX DE L'ARTICLE CORRESPONDANT EN VERSION FIXE. / TOTALMENTE DESENFUNDBLE. LAS FUNDAS DE RECAMBIO CUESTAN EL 52% DEL CORRESPONDIENTE ARTICULO EN LA VERSION FIJA. / VOLLSTÄNDIG ENTFERNBAR. ERSATZUTTER KOSTEN 52% DES ENTSPRECHENDEN ARTIKELS IN FESTER AUSFÜHRUNG.

I disegni del listino relativi ad elementi con verso si riferiscono alla versione sinistra. / The drawings in the price list associated with elements with a back refer to the version on the left. / Les dessins du catalogue de prix concernant les éléments avec un sens se réfèrent à la version gauche. / Los dibujos de la lista relativos a elementos con verso se refieren a la versión izquierda. / Die Zeichnungen in der Preisliste mit Elementen mit Vers beziehen sich auf die Version auf der linken Seite.

CREED



Articoli Articles	Versione Versione	Kg
----------------------	----------------------	----

Divano 3 posti Large  
3-seater Large sofa  
Canapé 3 places Large  
Sofá 3 plazas Large  
3-Sitzer-Sofa Large

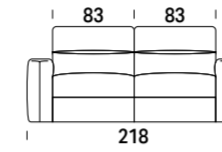

	Art. <b>F03</b>	Versione fissa Fixed version Version fixe Version fija Feststehende Version	97	€	1.782	1.947	2.063	2.167	2.255	2.442	2.607	2.723
	Art. <b>E06</b>	1 Centrale elettrico 1 Electric seater 1 Assise électrique 1 Asiento eléctrico 1 zentraler Sitz elektrisch	104	€	3.047	3.333	3.476	3.603	3.729	3.977	4.175	4.340
	Art. <b>E60</b>	1 Centrale elettrico 1 Electric seater 1 Assise électrique 1 Asiento eléctrico 1 zentraler Sitz elektrisch	104	€	3.047	3.333	3.476	3.603	3.729	3.977	4.175	4.340
	Art. <b>E03</b>	2 Centrali elettrici 2 Electric seaters 2 Assises électriques 2 Asientos eléctricos 2 zentrale Sitze elektrisch	122	€	3.724	4.076	4.224	4.362	4.499	4.758	4.961	5.137

Mt. tessuto base / Base L.m. / Métrage Base / M. base / Meter Grundgewebe 9.2  
Mt. tessuto cuscini / Cushion L.m. / Coussin m.l. / Cojines m.l. / Meter Stoff Kissen 9.0  
Volume mc / Volume m³ / Volume m³ / Volumen m³ / Volumen m³ 2.0

Divano 3 posti Maxi  
3-seater Maxi sofa  
Canapé 3 places Maxi  
Sofá 3 plazas Maxi  
3-Sitzer-Sofa Maxi

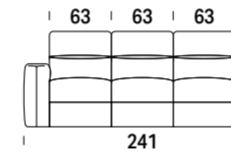

	Art. <b>F07</b>	Versione fissa Fixed version Version fixe Version fija Feststehende Version	93	€	1.980	2.173	2.288	2.404	2.503	2.712	2.893	3.031
	Art. <b>E51</b>	1 Centrale elettrico 1 Electric seater 1 Assise électrique 1 Asiento eléctrico 1 zentraler Sitz elektrisch	107	€	3.575	3.916	4.076	4.241	4.400	4.703	4.939	5.137
	Art. <b>E52</b>	1 Centrale elettrico 1 Electric seater 1 Assise électrique 1 Asiento eléctrico 1 zentraler Sitz elektrisch	107	€	3.575	3.916	4.076	4.241	4.400	4.703	4.939	5.137
	Art. <b>E53</b>	1 Centrale elettrico 1 Assise électrique 1 Asiento eléctrico 1 zentraler Sitz elektrisch	107	€	3.575	3.916	4.076	4.241	4.400	4.703	4.939	5.137
	Art. <b>E54</b>	2 Centrali elettrici 2 Electric seaters 2 Assises électriques 2 Asientos eléctricos 2 zentrale Sitze elektrisch	121	€	4.235	4.626	4.796	4.956	5.104	5.412	5.649	5.847
	Art. <b>E55</b>	2 Centrali elettrici 2 Assises électriques 2 Asientos eléctricos 2 zentrale Sitze elektrisch	121	€	4.235	4.626	4.796	4.956	5.104	5.412	5.649	5.847
	Art. <b>E56</b>	2 Centrali elettrici 2 Electric seaters 2 Assises électriques 2 Asientos eléctricos 2 zentrale Sitze elektrisch	121	€	4.235	4.626	4.796	4.956	5.104	5.412	5.649	5.847
	Art. <b>E07</b>	3 Centrali elettrici 3 Electric seaters 3 Assises électriques 3 Asientos eléctricos 3 zentrale Sitze elektrisch	135	€	4.890	5.341	5.511	5.676	5.814	6.122	6.364	6.562

Mt. tessuto base / Base L.m. / Métrage Base / M. base / Meter Grundgewebe 10.3  
Mt. tessuto cuscini / Cushion L.m. / Coussin m.l. / Cojines m.l. / Meter Stoff Kissen 10.5  
Volume mc / Volume m³ / Volume m³ / Volumen m³ / Volumen m³ 2.3

Elemento centrale Small  
Small central element  
Chausseuse Small  
Elemento central Small  
Zentrales Element Small



	Art. <b>F90</b>	Versione fissa Fixed version Version fixe Version fija Feststehende Version	19	€	737	809	847	891	930	1.007	1.062	1.111
	Art. <b>E90</b>	Versione elettrica Electric version Version électrique Versión eléctrica Elektrische Version	33	€	1.392	1.524	1.562	1.606	1.634	1.711	1.777	1.821

Mt. tessuto base / Base L.m. / Métrage Base / M. base / Meter Grundgewebe 1.9  
Mt. tessuto cuscini / Cushion L.m. / Coussin m.l. / Cojines m.l. / Meter Stoff Kissen 3.5  
Volume mc / Volume m³ / Volume m³ / Volumen m³ / Volumen m³ 0.8

COMPLETAMENTE SFODERABILE. LE FODERE DI RICAMBIO COSTANO IL 52% DEL CORRISPONDENTE ARTICOLO IN VERSIONE FISSA. / COMPLETELY REMOVABLE FABRIC. SPARE COVERS COST 52% OF THE RELATIVE ITEM ON FIXED VERSION. / ENTIÈREMENT DEHOUSSABLE. LES HOUSSES DE RECHANGE COÛTENT 52% DU PRIX DE L'ARTICLE CORRESPONDANT EN VERSION FIXE. / TOTALMENTE DESENFUNDBLE. LAS FUNDAS DE RECAMBIO CUESTAN EL 52% DEL CORRESPONDIENTE ARTICULO EN LA VERSION FIJA. / VOLLSTÄNDIG ENTFERNBAR. ERSATZUTTER KOSTEN 52% DES ENTSPRECHENDEN ARTIKELS IN FESTER AUSFÜHRUNG.

I disegni del listino relativi ad elementi con verso si riferiscono alla versione sinistra. / The drawings in the price list associated with elements with a back refer to the version on the left. / Les dessins du catalogue de prix concernant les éléments avec un sens se réfèrent à la version gauche. / Los dibujos de la lista relativos a elementos con verso se refieren a la versión izquierda. / Die Zeichnungen in der Preisliste mit Elementen mit Vers beziehen sich auf die Version auf der linken Seite.

CREED

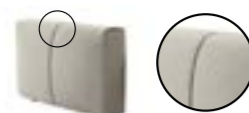

N.B.: specificare il tessuto dell'inserto laterale / N.B.: specify the fabric of the side insert / N.B.: préciser le tissu de l'insert latéral / Nota: especifique la tela del inserto lateral / N.B.: Geben Sie den Stoff des Seiteneinsatzes an

Articoli	Versione	Kg	C	S	L	V	D	E	M	P	
Articoli	Versione	Kg	€ T. CLIENTE	SUPER	LUSSO	VIP	DELUX	ELITE	MAXI	PRESTIGE	
	Art. <b>F91</b>	Versione fissa Fixed version Version fixe Version fija Feststehende Version	22	€ 776	853	897	941	974	1.056	1.117	1.172
	Art. <b>E91</b>	Versione elettrica Electric version Version électrique Versión eléctrica Elektrische Version	38	€ 1.463	1.612	1.656	1.711	1.749	1.843	1.925	1.980

**Elemento centrale Midi**  
Midi central element  
Chausseuse Midi  
Elemento central Midi  
Zentrales Element Midi



Mt. tessuto base / Base Lm. / Métrage Base / M. base / Meter Grundgewebe 2,3  
Mt. tessuto cuscini / Cushion Lm. / Coussin ml. / Cojines ml. / Meter Stoff Kissen 4,5  
Volume mc / Volume m³ / Volume m³ / Volumen m³ / Volumen m³ 0,8

**Elemento centrale Large**  
Large central element  
Chausseuse Large  
Elemento central Large  
Zentrales Element Large

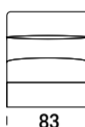

Mt. tessuto base / Base Lm. / Métrage Base / M. base / Meter Grundgewebe 2,3  
Mt. tessuto cuscini / Cushion Lm. / Coussin ml. / Cojines ml. / Meter Stoff Kissen 4,5  
Volume mc / Volume m³ / Volume m³ / Volumen m³ / Volumen m³ 0,8

**Laterale 1 posto Small**  
1-seater Small side element  
Canapé bâtarde 1 place Small  
Lateral 1 plaza Small  
Seitlich 1 Sitz Small



Mt. tessuto base / Base Lm. / Métrage Base / M. base / Meter Grundgewebe 4,2  
Mt. tessuto cuscini / Cushion Lm. / Coussin ml. / Cojines ml. / Meter Stoff Kissen 3,5  
Volume mc / Volume m³ / Volume m³ / Volumen m³ / Volumen m³ 1,0

**Laterale 1 posto Midi**  
1-seater Midi side element  
Canapé bâtarde 1 place Midi  
Lateral 1 plaza Midi  
Seitlich 1 Sitz Midi



Mt. tessuto base / Base Lm. / Métrage Base / M. base / Meter Grundgewebe 4,6  
Mt. tessuto cuscini / Cushion Lm. / Coussin ml. / Cojines ml. / Meter Stoff Kissen 4,5  
Volume mc / Volume m³ / Volume m³ / Volumen m³ / Volumen m³ 1,0

COMPLETAMENTE SFODERABILE. LE FODERE DI RICAMBIO COSTANO IL 52% DEL CORRISPONDENTE ARTICOLO IN VERSIONE FISSA. / COMPLETELY REMOVABLE FABRIC. SPARE COVERS COST 52% OF THE RELATIVE ITEM ON FIXED VERSION. / ENTIÈREMENT DÉHOUSABLE. LES HOUSSES DE RECHANGE COUTENT 52% DU PRIX DE L'ARTICLE CORRESPONDANT EN VERSION FIXE. / TOTALMENTE DESENFUNDBARE. LAS FUNDAS DE RECAMBIO CUESTAN EL 52% DEL CORRESPONDIENTE ARTICULO EN LA VERSION FIJA. / VOLLSTÄNDIG ENTFERNBAR. ERSATZFUßER KOSTEN 52% DES ENTSPRECHENDEN ARTIKELS IN FESTER AUSFÜHRUNG.

I disegni del listino relativi ad elementi con verso si riferiscono alla versione sinistra. / The drawings in the price list associated with elements with a back refer to the version on the left. / Les dessins du catalogue de prix concernant les éléments avec un sens se réfèrent à la version gauche. / Los dibujos de la lista relativos a elementos con verso se refieren a la versión izquierda. / Die Zeichnungen in der Preisliste mit Elementen mit Vers beziehen sich auf die Version auf der linken Seite.

CREED



N.B.: specificare il tessuto dell'inserto laterale / N.B.: specify the fabric of the side insert / N.B.: préciser le tissu de l'insert latéral / Nota: especifique la tela del inserto lateral / N.B.: Geben Sie den Stoff des Seiteneinsatzes an

Articoli	Versione	Kg	C	S	L	V	D	E	M	P	
Articoli	Versione	Kg	€ T. CLIENTE	SUPER	LUSSO	VIP	DELUX	ELITE	MAXI	PRESTIGE	
	Art. <b>FLS</b> / Art. <b>FLD</b>	Versione fissa Fixed version Version fixe Version fija Feststehende Version	43	€ 1.073	1.183	1.232	1.298	1.342	1.447	1.535	1.595
	Art. <b>ELS</b> / Art. <b>ELD</b>	Versione elettrica Electric version Version électrique Versión eléctrica Elektrische Version	61	€ 1.865	2.041	2.112	2.184	2.255	2.382	2.486	2.574

**Laterale 1 posto Large**  
1-seater Large side element  
Canapé bâtarde 1 place large  
Lateral 1 plaza Large  
Seitlich 1 Sitz Large

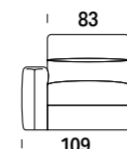

Mt. tessuto base / Base Lm. / Métrage Base / M. base / Meter Grundgewebe 4,6  
Mt. tessuto cuscini / Cushion Lm. / Coussin ml. / Cojines ml. / Meter Stoff Kissen 4,5  
Volume mc / Volume m³ / Volume m³ / Volumen m³ / Volumen m³ 1,0

**Laterale 2 posti Small**  
2-seater Small side element  
Canapé bâtarde 2 places Small  
Lateral 2 plazas Small  
Seitlich 2 Sitze Small

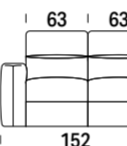

Mt. tessuto base / Base Lm. / Métrage Base / M. base / Meter Grundgewebe 6,1  
Mt. tessuto cuscini / Cushion Lm. / Coussin ml. / Cojines ml. / Meter Stoff Kissen 7,0  
Volume mc / Volume m³ / Volume m³ / Volumen m³ / Volumen m³ 1,5

**Laterale 2 posti Midi**  
2-seater Midi side element  
Canapé bâtarde 2 places Midi  
Lateral 2 plazas Midi  
Seitlich 2 Sitze Midi

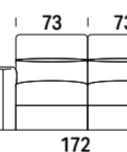

Mt. tessuto base / Base Lm. / Métrage Base / M. base / Meter Grundgewebe 6,9  
Mt. tessuto cuscini / Cushion Lm. / Coussin ml. / Cojines ml. / Meter Stoff Kissen 9,0  
Volume mc / Volume m³ / Volume m³ / Volumen m³ / Volumen m³ 1,7

**Laterale 3 posti Large**  
3-seater Large side element  
Canapé bâtarde 2 places Large  
Lateral 2 plazas Large  
Seitlich 3 Sitze Large

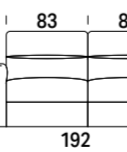

Mt. tessuto base / Base Lm. / Métrage Base / M. base / Meter Grundgewebe 6,9  
Mt. tessuto cuscini / Cushion Lm. / Coussin ml. / Cojines ml. / Meter Stoff Kissen 9,0  
Volume mc / Volume m³ / Volume m³ / Volumen m³ / Volumen m³ 1,9

COMPLETAMENTE SFODERABILE. LE FODERE DI RICAMBIO COSTANO IL 52% DEL CORRISPONDENTE ARTICOLO IN VERSIONE FISSA. / COMPLETELY REMOVABLE FABRIC. SPARE COVERS COST 52% OF THE RELATIVE ITEM ON FIXED VERSION. / ENTIÈREMENT DÉHOUSABLE. LES HOUSSES DE RECHANGE COUTENT 52% DU PRIX DE L'ARTICLE CORRESPONDANT EN VERSION FIXE. / TOTALMENTE DESENFUNDBARE. LAS FUNDAS DE RECAMBIO CUESTAN EL 52% DEL CORRESPONDIENTE ARTICULO EN LA VERSION FIJA. / VOLLSTÄNDIG ENTFERNBAR. ERSATZFUßER KOSTEN 52% DES ENTSPRECHENDEN ARTIKELS IN FESTER AUSFÜHRUNG.

I disegni del listino relativi ad elementi con verso si riferiscono alla versione sinistra. / The drawings in the price list associated with elements with a back refer to the version on the left. / Les dessins du catalogue de prix concernant les éléments avec un sens se réfèrent à la version gauche. / Los dibujos de la lista relativos a elementos con verso se refieren a la versión izquierda. / Die Zeichnungen in der Preisliste mit Elementen mit Vers beziehen sich auf die Version auf der linken Seite.



## CREED



N.B.: specificare il tessuto dell'inserto laterale

/ N.B.: specify the fabric of the side insert / N.B.: préciser le tissu de l'insert latéral / Nota: especifique la tela del inserto lateral / N.B.: Geben Sie den Stoff des Seiteneinsatzes an

Articoli	Versione	Kg
Articoli	Versione	

C	S	L	V	D	E	M	P
T. CLIENTE	SUPER	LUSSO	VIP	DELUX	ELITE	MAXI	PRESTIGE

## Chaise longue Small

Small chaise longue  
Mérienne Small  
Chaise longue Small  
Chaiselongue Small

Art. SX	CS	Art. DX	CD		Kg	€	C	S	L	V	D	E	M	P
					50		1.249	1.364	1.425	1.496	1.546	1.667	1.755	1.832

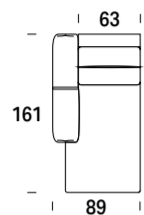

Mt. tessuto base / Base Lm. / Métrage Base / M. base / Meter Grundgewebe 4.3  
Mt. tessuto cuscini / Cushion Lm. / Coussin ml. / Cojines ml. / Meter Stoff Kissen 4.5  
Volume mc / Volume m³ / Volume m³ / Volumen m³ / Volumen m³ 1.5

## Chaise longue Midi

Midi chaise longue  
Mérienne Midi  
Chaise longue Midi  
Chaiselongue Midi

Art. SX	CM	Art. DX	MC		Kg	€	C	S	L	V	D	E	M	P
					53		1.326	1.447	1.507	1.579	1.634	1.755	1.865	1.936

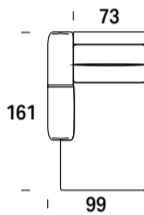

Mt. tessuto base / Base Lm. / Métrage Base / M. base / Meter Grundgewebe 4.5  
Mt. tessuto cuscini / Cushion Lm. / Coussin ml. / Cojines ml. / Meter Stoff Kissen 4.9  
Volume mc / Volume m³ / Volume m³ / Volumen m³ / Volumen m³ 1.6

## Chaise longue Large

Large chaise longue  
Mérienne Large  
Chaise longue Large  
Chaiselongue Large

Art. SX	CL	Art. DX	LC		Kg	€	C	S	L	V	D	E	M	P
					57		1.386	1.513	1.584	1.650	1.711	1.832	1.936	2.019

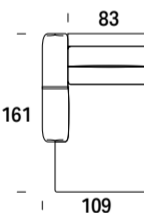

Mt. tessuto base / Base Lm. / Métrage Base / M. base / Meter Grundgewebe 4.6  
Mt. tessuto cuscini / Cushion Lm. / Coussin ml. / Cojines ml. / Meter Stoff Kissen 5.0  
Volume mc / Volume m³ / Volume m³ / Volumen m³ / Volumen m³ 1.7

## Angolo Quadro

Square corner  
Angle carré  
Esquina cuadrada  
Quadratische Ecke

Art.	AQ				Kg	€	C	S	L	V	D	E	M	P
					55		1.309	1.430	1.507	1.579	1.634	1.777	1.887	1.969

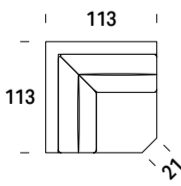

Mt. tessuto base / Fabric Lm. / Métrage Base / M. base / Meter Grundgewebe 3.8  
Mt. tessuto cuscini / Cushion Lm. / Coussin ml. / Cojines ml. / Meter Stoff Kissen 6.3  
Volume mc / Volume m³ / Volume m³ / Volumen m³ / Volumen m³ 1.2

COMPLETAMENTE SFODERABILE. LE FODERE DI RICAMBIO COSTANO IL 52% DEL CORRISPONDENTE ARTICOLO IN VERSIONE FISSA. / COMPLETELY REMOVABLE FABRIC. SPARE COVERS COST 52% OF THE RELATIVE ITEM ON FIXED VERSION. / ENTIÈREMENT DEHOUSABLE. LES HOUSSES DE RECHANGE CÔTENT 52% DU PRIX DE L'ARTICLE CORRESPONDANT EN VERSION FIXE. / TOTALMENTE DESENFUNDABLE. LAS FUNDAS DE RECAMBIO CUESTAN EL 52% DEL CORRESPONDIENTE ARTÍCULO EN LA VERSIÓN FIJA. / VOLLSTÄNDIG ENTFERNBAR. ERSATZFUTTER KOSTEN 52% DES ENTSPRECHENDEN ARTIKELS IN FESTER AUSFÜHRUNG.

I disegni del listino relativi ad elementi con verso si riferiscono alla versione sinistra. / The drawings in the price list associated with elements with a back refer to the version on the left. / Les dessins du catalogue de prix concernant les éléments avec un sens se réfèrent à la version gauche. / Los dibujos de la lista relativos a elementos con verso se refieren a la versión izquierda. / Die Zeichnungen in der Preisliste mit Elementen mit Vers beziehen sich auf die Version auf der linken Seite.

## CREED

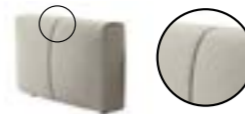

N.B.: specificare il tessuto dell'inserto laterale

/ N.B.: specify the fabric of the side insert / N.B.: préciser le tissu de l'insert latéral / Nota: especifique la tela del inserto lateral / N.B.: Geben Sie den Stoff des Seiteneinsatzes an

Articoli	Versione	Kg
Articoli	Versione	

C	S	L	V	D	E	M	P
T. CLIENTE	SUPER	LUSSO	VIP	DELUX	ELITE	MAXI	PRESTIGE

## Bracciolo

Armrest  
Accoudoir  
Reposabrazos  
Armlehne

Art. SX	FBR	Art. DX	FRB		Kg	€	C	S	L	V	D	E	M	P
					18		369	407	424	446	462	506	534	556

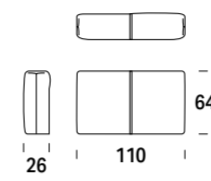

Mt. tessuto base / Base Lm. / Métrage Base / M. base / Meter Grundgewebe 2.3  
Mt. tessuto cuscini / Cushion Lm. / Coussin ml. / Cojines ml. / Meter Stoff Kissen 0.2  
Volume mc / Volume m³ / Volume m³ / Volumen m³ / Volumen m³

## Composizione 1 - Small

Arrangement 1 - Small  
Composition 1 - Small  
Composición 1 - Small  
Komposition 1 - Small

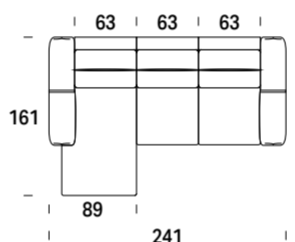

Mt. tessuto base / Base Lm. / Métrage Base / M. base / Meter Grundgewebe 10.4  
Mt. tessuto cuscini / Cushion Lm. / Coussin ml. / Cojines ml. / Meter Stoff Kissen 11.5  
Volume mc / Volume m³ / Volume m³ / Volumen m³ / Volumen m³ 3.0

Art. SX	CS	Art. DX	F2S	Versione fissa	Kg	€	C	S	L	V	D	E	M	P
	F2D		CD	Fixed version	105		2.575	2.811	2.949	3.091	3.213	3.471	3.664	3.834
	E4D		CD	Version fixe	120		3.735	4.076	4.241	4.417	4.560	3.774	5.116	5.314
	EX4		CD	Version fija	120		3.735	4.076	4.241	4.417	4.560	3.774	5.116	5.314
	E2D		CD	Feststehende Version	134		4.390	4.802	4.962	5.137	5.275	5.589	5.820	6.018

## Composizione 2 - Midi

Arrangement 2 - Midi  
Composition 2 - Midi  
Composición 2 - Midi  
Komposition 2 - Midi

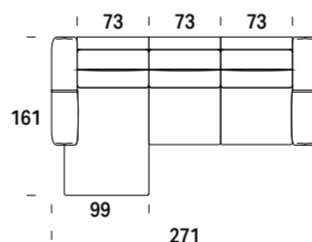

Mt. tessuto base / Base Lm. / Métrage Base / M. base / Meter Grundgewebe 11.4  
Mt. tessuto cuscini / Cushion Lm. / Coussin ml. / Cojines ml. / Meter Stoff Kissen 13.9  
Volume mc / Volume m³ / Volume m³ / Volumen m³ / Volumen m³ 3.3

Art. SX	CM	Art. DX	FGS	Versione fissa	Kg	€	C	S	L	V	D	E	M	P
	FGD		MC	Fixed version	120		2.784	3.053	3.201	3.367	3.504	3.785	4.038	4.219
	EXD		MC	Version fixe	131		3.928	4.302	4.472	4.665	4.813	5.143	5.429	5.632
	EXS		MC	Version fija	131		3.928	4.302	4.472	4.665	4.813	5.143	5.429	5.632
	EGD		MC	Feststehende Version	151		4.615	5.055	5.236	5.435	5.594	5.930	6.232	6.441

## Composizione 3 - Large

Arrangement 3 - Large  
Composition 3 - Large  
Composición 3 - Large  
Komposition 2 - Large

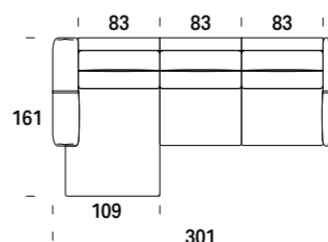

Mt. tessuto base / Base Lm. / Métrage Base / M. base / Meter Grundgewebe 11.5  
Mt. tessuto cuscini / Cushion Lm. / Coussin ml. / Cojines ml. / Meter Stoff Kissen 14.0  
Volume mc / Volume m³ / Volume m³ / Volumen m³ / Volumen m³ 3.6

Art. SX	CL	Art. DX	F3S	Versione fissa	Kg	€	C	S	L	V	D	E	M	P
	F3D		LC	Fixed version	136		2.910	3.180	3.339	3.504	3.642	3.933	4.169	4.368
	E6D		LC	Version fixe	143		4.070	4.450	4.642	4.818	4.978	5.314	5.588	5.803
	EX6		LC	Version fija	143		4.070	4.450	4.642	4.818	4.978	5.314	5.588	5.803
	E3D		LC	Feststehende Version	161		4.747	5.193	5.390	5.577	5.754	6.089	6.375	6.601

COMPLETAMENTE SFODERABILE. LE FODERE DI RICAMBIO COSTANO IL 52% DEL CORRISPONDENTE ARTICOLO IN VERSIONE FISSA. / COMPLETELY REMOVABLE FABRIC. SPARE COVERS COST 52% OF THE RELATIVE ITEM ON FIXED VERSION. / ENTIÈREMENT DEHOUSABLE. LES HOUSSES DE RECHANGE CÔTENT 52% DU PRIX DE L'ARTICLE CORRESPONDANT EN VERSION FIXE. / TOTALMENTE DESENFUNDABLE. LAS FUNDAS DE RECAMBIO CUESTAN EL 52% DEL CORRESPONDIENTE ARTÍCULO EN LA VERSIÓN FIJA. / VOLLSTÄNDIG ENTFERNBAR. ERSATZFUTTER KOSTEN 52% DES ENTSPRECHENDEN ARTIKELS IN FESTER AUSFÜHRUNG.

I disegni del listino relativi ad elementi con verso si riferiscono alla versione sinistra. / The drawings in the price list associated with elements with a back refer to the version on the left. / Les dessins du catalogue de prix concernant les éléments avec un sens se réfèrent à la version gauche. / Los dibujos de la lista relativos a elementos con verso se refieren a la versión izquierda. / Die Zeichnungen in der Preisliste mit Elementen mit Vers beziehen sich auf die Version auf der linken Seite.

CREED

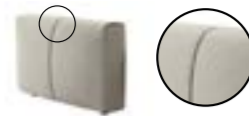

N.B.: specificare il tessuto dell'inserto laterale / N.B.: specify the fabric of the side insert / N.B.: préciser le tissu de l'insert latéral / Nota: especifica la tela del inserto lateral / N.B.: Geben Sie den Stoff des Seiteneinsatzes an

	C	S	L	V	D	E	M	P
Kg	T. CLIENTE	SUPER	LUSSO	VIP	DELUX	ELITE	MAXI	PRESTIGE

**Telecomando versione wireless (optional)**

Wireless remote control (optional) / Télécommande sans fil (en option) / Control remoto versión inalámbrica / Fernbedienung drahtlose Version (optional)

Art. <b>TW1</b>	Per 1 o 2 sedute elettriche / For 1 or 2 electric seaters / Pour 1 ou 2 séances électriques / Para 1 o 2 sesiones eléctricas / Für 1 oder 2 elektrisch verstellbare Sitze	€	160
-----------------	---	---	-----

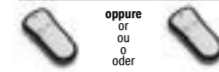

**Doppio Telecomando versione wireless (optional)**

Double wireless remote control (optional) / Version sans fil à double télécommande (en option) / Control remoto doble versión inalámbrica / Doppelte Fernbedienung drahtlose Version (optional)

Art. <b>TW2</b>	Solo per Art. E07 con 3 sedute elettriche / Only for Art. E07 with 3 electric seaters / Uniquement pour l'article E07 avec 3 sièges électriques / Solo para Art. E07 con 3 asientos eléctricos / Nur für Art. E07 mit 3 elektrisch verstellbaren Sitzen	€	320
-----------------	---	---	-----



**Kit batteria tampone ricaricabile**

Battery Kit / Kit de batterie / kit de batería / Set wiederaufladbare Batterie

Art. <b>BT1</b>	Per 1 o 2 sedute elettriche / For 1 or 2 electric seaters / Pour 1 ou 2 séances électriques / Para 1 o 2 sesiones eléctricas / Für 1 oder 2 elektrisch verstellbare Sitze	€	352
-----------------	---	---	-----

**Doppio Kit batteria tampone ricaricabile**

Double battery kit / Kit de batterie double / kit de batería doble / Doppel-Set wiederaufladbare Batterie

Art. <b>BT2</b>	Solo per Art. E07 con 3 sedute elettriche / Only for Art. E07 with 3 electric seaters / Uniquement pour l'article E07 avec 3 sièges électriques / Solo para Art. E07 con 3 asientos eléctricos / Nur für Art. E07 mit 3 elektrisch verstellbaren Sitzen	€	704
-----------------	---	---	-----

EROS



Articoli	Versione	Kg	C	S	L	V	D	E	M	P
Articoli	Versione		T. CLIENTE	SUPER	LUSSO	VIP	DELUX	ELITE	MAXI	PRESTIGE

**Poltrona**

Armchair  
Fauteuil  
Sillón  
Sessel

	Art. <b>F01</b>	Versione fissa Fixed version Version fixe Version fija Feststehende Version	55	€	1.210	1.325	1.375	1.475	1.535	1.650	1.775	1.855
	Art. <b>E01</b>	Versione elettrica Electric version Version électrique Versión eléctrica Elektrische Version	69	€	1.975	2.165	2.220	2.335	2.415	2.550	2.715	2.795

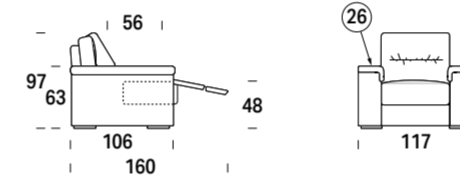

Mt. tessuto base / Base l.m. / Métrage Base / M. base / Meter Grundgewebe 5,5  
Mt. tessuto cuscini / Cushion l.m. / Coussin m.l. / Cojines m.l. / Meter Stoff Kissen 6,5  
Volume mc / Volume m³ / Volume m³ / Volumen m³ / Volumen m³ 1,2

**Divano 2 posti Small**

2-seater Small sofa  
Canapé 2 places Small  
Sofá 2 plazas Small  
2-Sitzer-Sofa Small

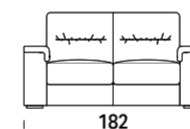

Mt. tessuto base / Base l.m. / Métrage Base / M. base / Meter Grundgewebe 7,0  
Mt. tessuto cuscini / Cushion l.m. / Coussin m.l. / Cojines m.l. / Meter Stoff Kissen 10,0  
Volume mc / Volume m³ / Volume m³ / Volumen m³ / Volumen m³ 1,7

	Art. <b>F02</b>	Versione fissa Fixed version Version fixe Version fija Feststehende Version	74	€	1.750	1.920	1.985	2.120	2.200	2.350	2.530	2.630
	Art. <b>E04</b>	1 Centrale elettrico 1 Electric seater 1 Assise électrique 1 Asiento eléctrico 1 zentraler Sitz elektrisch	88	€	2.495	2.740	2.810	2.975	3.060	3.250	3.465	3.570
	Art. <b>E40</b>	1 Centrale elettrico 1 Electric seater 1 Assise électrique 1 Asiento eléctrico 1 zentraler Sitz elektrisch	88	€	2.495	2.740	2.810	2.975	3.060	3.250	3.465	3.570
	Art. <b>E02</b>	2 Centrali elettrici 2 Electric seaters 2 Assises électriques 2 Asientos eléctricos 2 zentrale Sitze elektrisch	102	€	3.295	3.620	3.705	3.870	3.970	4.175	4.400	4.530

**Divano 2 posti Midi**

2-seater Midi sofa  
Canapé 2 places Midi  
Sofá 2 plazas Midi  
2-Sitzer-Sofa Midi

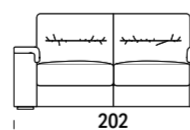

Mt. tessuto base / Base l.m. / Métrage Base / M. base / Meter Grundgewebe 8,0  
Mt. tessuto cuscini / Cushion l.m. / Coussin m.l. / Cojines m.l. / Meter Stoff Kissen 11,5  
Volume mc / Volume m³ / Volume m³ / Volumen m³ / Volumen m³ 1,9

	Art. <b>F20</b>	Versione fissa Fixed version Version fixe Version fija Feststehende Version	80	€	1.840	2.020	2.100	2.245	2.335	2.500	2.700	2.810
	Art. <b>EGX</b>	1 Centrale elettrico 1 Electric seater 1 Assise électrique 1 Asiento eléctrico 1 zentraler Sitz elektrisch	96	€	2.565	2.815	2.910	3.085	3.190	3.400	3.635	3.765
	Art. <b>EXG</b>	1 Centrale elettrico 1 Electric seater 1 Assise électrique 1 Asiento eléctrico 1 zentraler Sitz elektrisch	96	€	2.565	2.815	2.910	3.085	3.190	3.400	3.635	3.765
	Art. <b>E20</b>	2 Centrali elettrici 2 Electric seaters 2 Assises électriques 2 Asientos eléctricos 2 zentrale Sitze elektrisch	112	€	3.335	3.665	3.755	3.950	4.065	4.285	4.545	4.690

COMPLETAMENTE SFODERABILE. LE FODERE DI RICAMBIO COSTANO IL 52% DEL CORRISPONDENTE ARTICOLO IN VERSIONE FISSA. / COMPLETELY REMOVABLE FABRIC. SPARE COVERS COST 52% OF THE RELATIVE ITEM ON FIXED VERSION. / ENTIÈREMENT DEHOUSSABLE. LES HOUSSES DE RECHANGE COUTENT 52% DU PRIX DE L'ARTICLE CORRESPONDANT EN VERSION FIXE. / TOTALMENTE DESENFUNDABLE. LAS FUNDAS DE RECAMBIO CUESTAN EL 52% DEL CORRESPONDIENTE ARTICULO EN LA VERSION FJJA. / VOLLSTÄNDIG ENTFERNBAR. ERSATZFUTTER KOSTEN 52% DES ENTSPRECHENDEN ARTIKELS IN FESTER AUSFÜHRUNG.

I disegni del listino relativi ad elementi con verso si riferiscono alla versione sinistra. / The drawings in the price list associated with elements with a back refer to the version on the left. / Les dessins du catalogue de prix concernant les éléments avec un sens se réfèrent à la version gauche. / Los dibujos de la lista relativos a elementos con verso se refieren a la versión izquierda. / Die Zeichnungen in der Preisliste mit Elementen mit Vers beziehen sich auf die Version auf der linken Seite.

COMPLETAMENTE SFODERABILE. LE FODERE DI RICAMBIO COSTANO IL 52% DEL CORRISPONDENTE ARTICOLO IN VERSIONE FISSA. / COMPLETELY REMOVABLE FABRIC. SPARE COVERS COST 52% OF THE RELATIVE ITEM ON FIXED VERSION. / ENTIÈREMENT DEHOUSSABLE. LES HOUSSES DE RECHANGE COUTENT 52% DU PRIX DE L'ARTICLE CORRESPONDANT EN VERSION FIXE. / TOTALMENTE DESENFUNDABLE. LAS FUNDAS DE RECAMBIO CUESTAN EL 52% DEL CORRESPONDIENTE ARTICULO EN LA VERSION FJJA. / VOLLSTÄNDIG ENTFERNBAR. ERSATZFUTTER KOSTEN 52% DES ENTSPRECHENDEN ARTIKELS IN FESTER AUSFÜHRUNG.

I disegni del listino relativi ad elementi con verso si riferiscono alla versione sinistra. / The drawings in the price list associated with elements with a back refer to the version on the left. / Les dessins du catalogue de prix concernant les éléments avec un sens se réfèrent à la version gauche. / Los dibujos de la lista relativos a elementos con verso se refieren a la versión izquierda. / Die Zeichnungen in der Preisliste mit Elementen mit Vers beziehen sich auf die Version auf der linken Seite.

EROS

Divano 3 posti Large  
3-seater Large sofa  
Canapé 3 places Large  
Sofá 3 plazas Large  
3-Sitzer-Sofa Large

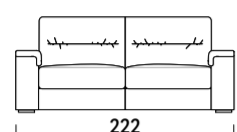

Mt. tessuto base / Base L.m. / Métrage Base / M. base / Meter Grundgewebe 8.0  
Mt. tessuto cuscini / Cushion L.m. / Coussin m.l. / Cojines m.l. / Meter Stoff Kissen 11.5  
Volume mc / Volume m³ / Volume m³ / Volumen m³ / Volumen m³ 2.0

Articoli Articoli	Versione Versione	Kg
Art. F03	Versione fissa Fixed version Version fixe Version fija Feststehende Version	97
Art. E06	1 Centrale elettrico 1 Electric seater 1 Assise électrique 1 Asiento eléctrico 1 zentraler Sitz elektrisch	104
Art. E60	1 Centrale elettrico 1 Electric seater 1 Assise électrique 1 Asiento eléctrico 1 zentraler Sitz elektrisch	104
Art. E03	2 Centrali elettrici 2 Electric seaters 2 Assises électriques 2 Asientos eléctricos 2 zentrale Sitze elektrisch	122

€	C T. CLIENTE	S SUPER	L LUSSO	V VIP	D DE LUX	E ELITE	M MAXI	P PRESTIGE
€	1.920	2.105	2.180	2.330	2.420	2.595	2.800	2.915
€	2.640	2.895	2.985	3.160	3.260	3.470	3.715	3.845
€	2.640	2.895	2.985	3.160	3.260	3.470	3.715	3.845
€	3.455	3.785	3.885	4.080	4.195	4.415	4.685	4.830

Divano 3 posti Maxi  
3-seater Maxi sofa  
Canapé 3 places Maxi  
Sofá 3 plazas Maxi  
3-Sitzer-Sofa Maxi

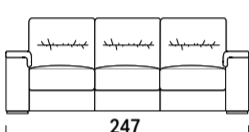

Mt. tessuto base / Base L.m. / Métrage Base / M. base / Meter Grundgewebe 9.0  
Mt. tessuto cuscini / Cushion L.m. / Coussin m.l. / Cojines m.l. / Meter Stoff Kissen 13.0  
Volume mc / Volume m³ / Volume m³ / Volumen m³ / Volumen m³ 2.3

Articoli Articoli	Versione Versione	Kg
Art. F07	Versione fissa Fixed version Version fixe Version fija Feststehende Version	93
Art. E51	1 Centrale elettrico 1 Electric seater 1 Assise électrique 1 Asiento eléctrico 1 zentraler Sitz elektrisch	107
Art. E52	1 Centrale elettrico 1 Electric seater 1 Assise électrique 1 Asiento eléctrico 1 zentraler Sitz elektrisch	107
Art. E53	1 Centrale elettrico 1 Electric seater 1 Assise électrique 1 Asiento eléctrico 1 zentraler Sitz elektrisch	107
Art. E54	2 Centrali elettrici 2 Electric seaters 2 Assises électriques 2 Asientos eléctricos 2 zentrale Sitze elektrisch	121
Art. E55	2 Centrali elettrici 2 Electric seaters 2 Assises électriques 2 Asientos eléctricos 2 zentrale Sitze elektrisch	121
Art. E56	2 Centrali elettrici 2 Electric seaters 2 Assises électriques 2 Asientos eléctricos 2 zentrale Sitze elektrisch	121
Art. E07	3 Centrali elettrici 3 Electric seaters 3 Assises électriques 3 Asientos eléctricos 3 zentrale Sitze elektrisch	135

€	2.325	2.545	2.630	2.800	2.905	3.105	3.335	3.465
€	3.045	3.350	3.450	3.645	3.755	3.980	4.240	4.395
€	3.045	3.350	3.450	3.645	3.755	3.980	4.240	4.395
€	3.045	3.350	3.450	3.645	3.755	3.980	4.240	4.395
€	3.850	4.225	4.330	4.540	4.660	4.905	5.195	5.350
€	3.850	4.225	4.330	4.540	4.660	4.905	5.195	5.350
€	3.850	4.225	4.330	4.540	4.660	4.905	5.195	5.350
€	4.660	5.120	5.225	5.440	5.570	5.820	6.120	6.275

Elemento centrale Small  
Small central element  
Chaufeuse Small  
Elemento central Small  
Zentrales Element Small

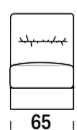

Mt. tessuto base / Base L.m. / Métrage Base / M. base / Meter Grundgewebe 2.0  
Mt. tessuto cuscini / Cushion L.m. / Coussin m.l. / Cojines m.l. / Meter Stoff Kissen 3.5  
Volume mc / Volume m³ / Volume m³ / Volumen m³ / Volumen m³ 0.8

Articoli Articoli	Versione Versione	Kg
Art. F90	Versione fissa Fixed version Version fixe Version fija Feststehende Version	19
Art. E90	Versione elettrica Electric version Version électrique Versión eléctrica Elektrische Version	33

€	715	780	810	865	895	960	1.040	1.075
€	1.510	1.655	1.685	1.750	1.785	1.855	1.925	1.975

EROS

Elemento centrale Midi  
Midi central element  
Chaufeuse Midi  
Elemento central Midi  
Zentrales Element Midi

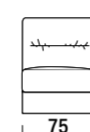

Mt. tessuto base / Base L.m. / Métrage Base / M. base / Meter Grundgewebe 2.5  
Mt. tessuto cuscini / Cushion L.m. / Coussin m.l. / Cojines m.l. / Meter Stoff Kissen 4.5  
Volume mc / Volume m³ / Volume m³ / Volumen m³ / Volumen m³ 0.8

Articoli Articoli	Versione Versione	Kg
Art. F91	Versione fissa Fixed version Version fixe Version fija Feststehende Version	22
Art. E91	Versione elettrica Electric version Version électrique Versión eléctrica Elektrische Version	38

€	C T. CLIENTE	S SUPER	L LUSSO	V VIP	D DE LUX	E ELITE	M MAXI	P PRESTIGE
€	770	845	880	945	985	1.065	1.150	1.210
€	1.570	1.720	1.755	1.835	1.870	1.955	2.060	2.105

Elemento centrale Large  
Large central element  
Chaufeuse Large  
Elemento central Large  
Zentrales Element Large

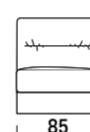

Mt. tessuto base / Base L.m. / Métrage Base / M. base / Meter Grundgewebe 2.5  
Mt. tessuto cuscini / Cushion L.m. / Coussin m.l. / Cojines m.l. / Meter Stoff Kissen 4.5  
Volume mc / Volume m³ / Volume m³ / Volumen m³ / Volumen m³ 0.8

Articoli Articoli	Versione Versione	Kg
Art. F92	Versione fissa Fixed version Version fixe Version fija Feststehende Version	25
Art. E92	Versione elettrica Electric version Version électrique Versión eléctrica Elektrische Version	43

€	810	880	915	980	1.025	1.100	1.190	1.240
€	1.610	1.760	1.805	1.870	1.915	2.000	2.100	2.150

Laterale 1 posto Small  
1-seater Small side element  
Canapé bâtarde 1 place Small  
Lateral 1 plaza Small  
Seitlich 1 Sitz Small



Mt. tessuto base / Base L.m. / Métrage Base / M. base / Meter Grundgewebe 3.5  
Mt. tessuto cuscini / Cushion L.m. / Coussin m.l. / Cojines m.l. / Meter Stoff Kissen 5.0  
Volume mc / Volume m³ / Volume m³ / Volumen m³ / Volumen m³ 1.0

Articoli Articoli	Versione Versione	Kg
Art. SX FSS / Art. DX FSD	Versione fissa Fixed version Version fixe Version fija Feststehende Version	37
Art. SX ESS / Art. DX ESD	Versione elettrica Electric version Version électrique Versión eléctrica Elektrische Version	51

€	975	1.065	1.110	1.190	1.230	1.325	1.425	1.485
€	1.735	1.900	1.945	2.040	2.090	2.190	2.325	2.380

Laterale 1 posto Midi  
1-seater Midi side element  
Canapé bâtarde 1 place Midi  
Lateral 1 plaza Midi  
Seitlich 1 Sitz Midi

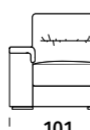

Mt. tessuto base / Base L.m. / Métrage Base / M. base / Meter Grundgewebe 4.0  
Mt. tessuto cuscini / Cushion L.m. / Coussin m.l. / Cojines m.l. / Meter Stoff Kissen 6.0  
Volume mc / Volume m³ / Volume m³ / Volumen m³ / Volumen m³ 1.0

Articoli Articoli	Versione Versione	Kg
Art. SX FMS / Art. DX FMD	Versione fissa Fixed version Version fixe Version fija Feststehende Version	40
Art. SX EMS / Art. DX EMD	Versione elettrica Electric version Version électrique Versión eléctrica Elektrische Version	56

€	1.000	1.095	1.140	1.225	1.270	1.365	1.475	1.540
€	1.790	1.965	2.020	2.115	2.180	2.300	2.435	2.515

COMPLETAMENTE SFODERABILE. LE FODERE DI RICAMBIO COSTANO IL 52% DEL CORRISPONDENTE ARTICOLO IN VERSIONE FISSA. / COMPLETELY REMOVABLE FABRIC. SPARE COVERS COST 52% OF THE RELATIVE ITEM ON FIXED VERSION. / ENTIÈREMENT DEHOUSABLE. LES HOUSSES DE RECHANGE COUTENT 52% DU PRIX DE L'ARTICLE CORRESPONDANT EN VERSION FIXE. / TOTALMENTE DESENFUNDABLE. LAS FUNDAS DE RECAMBIO CUESTAN EL 52% DEL CORRESPONDIENTE ARTICULO EN LA VERSION F.I.J.A. / VOLLSTÄNDIG ENTFERNBAR. ERSATZFUßER KOSTEN 52% DES ENTSPRECHENDEN ARTIKELS IN FESTER AUSFÜHRUNG.

I disegni del listino relativi ad elementi con verso si riferiscono alla versione sinistra. / The drawings in the price list associated with elements with a back refer to the version on the left. / Les dessins du catalogue de prix concernant les éléments avec un sens se réfèrent à la version gauche. / Los dibujos de la lista relativos a elementos con verso se refieren a la versión izquierda. / Die Zeichnungen in der Preisliste mit Elementen mit Vers beziehen sich auf die Version auf der linken Seite.

COMPLETAMENTE SFODERABILE. LE FODERE DI RICAMBIO COSTANO IL 52% DEL CORRISPONDENTE ARTICOLO IN VERSIONE FISSA. / COMPLETELY REMOVABLE FABRIC. SPARE COVERS COST 52% OF THE RELATIVE ITEM ON FIXED VERSION. / ENTIÈREMENT DEHOUSABLE. LES HOUSSES DE RECHANGE COUTENT 52% DU PRIX DE L'ARTICLE CORRESPONDANT EN VERSION FIXE. / TOTALMENTE DESENFUNDABLE. LAS FUNDAS DE RECAMBIO CUESTAN EL 52% DEL CORRESPONDIENTE ARTICULO EN LA VERSION F.I.J.A. / VOLLSTÄNDIG ENTFERNBAR. ERSATZFUßER KOSTEN 52% DES ENTSPRECHENDEN ARTIKELS IN FESTER AUSFÜHRUNG.

I disegni del listino relativi ad elementi con verso si riferiscono alla versione sinistra. / The drawings in the price list associated with elements with a back refer to the version on the left. / Les dessins du catalogue de prix concernant les éléments avec un sens se réfèrent à la version gauche. / Los dibujos de la lista relativos a elementos con verso se refieren a la versión izquierda. / Die Zeichnungen in der Preisliste mit Elementen mit Vers beziehen sich auf die Version auf der linken Seite.

EROS

**Laterale 1 posto Large**  
1-seater Large side element  
Canapé bâtarde 1 place large  
Lateral 1 plaza Large  
Seitlich 1 Sitz Large



Mt. tessuto base / Base Lm. / Métrage Base / M. base / Meter Grundgewebe 4.0  
Mt. tessuto cuscini / Cushion Lm. / Coussin ml. / Cojines ml. / Meter Stoff Kissen 6.0  
Volume mc / Volume m³ / Volume m³ / Volumen m³ / Volumen m³ 1.0

**Laterale 2 posti Small**  
2-seater Small side element  
Canapé bâtarde 2 places Small  
Lateral 2 plazas Small  
Seitlich 2 Sitze Small

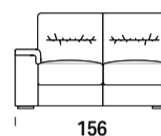

Mt. tessuto base / Base Lm. / Métrage Base / M. base / Meter Grundgewebe 5.5  
Mt. tessuto cuscini / Cushion Lm. / Coussin ml. / Cojines ml. / Meter Stoff Kissen 8.0  
Volume mc / Volume m³ / Volume m³ / Volumen m³ / Volumen m³ 1.5

**Laterale 2 posti Midi**  
2-seater Midi side element  
Canapé bâtarde 2 places Midi  
Lateral 2 plazas Midi  
Seitlich 2 Sitze Midi

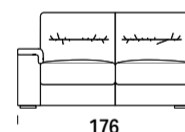

Mt. tessuto base / Base Lm. / Métrage Base / M. base / Meter Grundgewebe 6.5  
Mt. tessuto cuscini / Cushion Lm. / Coussin ml. / Cojines ml. / Meter Stoff Kissen 10.0  
Volume mc / Volume m³ / Volume m³ / Volumen m³ / Volumen m³ 1.7

**Laterale 3 posti Large**  
3-seater Large side element  
Canapé bâtarde 2 places Large  
Lateral 2 plazas Large  
Seitlich 3 Sitze Large

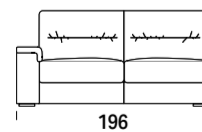

Mt. tessuto base / Base Lm. / Métrage Base / M. base / Meter Grundgewebe 6.5  
Mt. tessuto cuscini / Cushion Lm. / Coussin ml. / Cojines ml. / Meter Stoff Kissen 10.0  
Volume mc / Volume m³ / Volume m³ / Volumen m³ / Volumen m³ 1.9

Articoli Articoli	Versione Versione	Kg
Art. SX FLS Art. DX FLD	Versione fissa Fixed version Version fixe Version fija Feststehende Version	43
Art. SX ELS Art. DX ELD	Versione elettrica Electric version Version électrique Version eléctrica Elektrische Version	61

C	S	L	V	D	E	M	P
€ T. CLIENTE	SUPER	LUSSO	VIP	DELUX	ELITE	MAXI	PRESTIGE
€ 1.060	1.160	1.200	1.290	1.350	1.450	1.560	1.625
€ 1.840	2.015	2.065	2.165	2.230	2.345	2.480	2.560

EROS

**Chaise longue Small**  
Small chaise longue  
Méristienne Small  
Chaise longue Small  
Chaiselongue Small

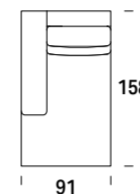

Mt. tessuto base / Base Lm. / Métrage Base / M. base / Meter Grundgewebe 3.5  
Mt. tessuto cuscini / Cushion Lm. / Coussin ml. / Cojines ml. / Meter Stoff Kissen 5.0  
Volume mc / Volume m³ / Volume m³ / Volumen m³ / Volumen m³ 1.5

**Chaise longue Midi**  
Midi chaise longue  
Méristienne Midi  
Chaise longue Midi  
Chaiselongue Midi

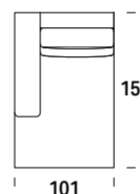

Mt. tessuto base / Base Lm. / Métrage Base / M. base / Meter Grundgewebe 4.0  
Mt. tessuto cuscini / Cushion Lm. / Coussin ml. / Cojines ml. / Meter Stoff Kissen 5.5  
Volume mc / Volume m³ / Volume m³ / Volumen m³ / Volumen m³ 1.6

**Chaise longue Large**  
Large chaise longue  
Méristienne Large  
Chaise longue Large  
Chaiselongue Large

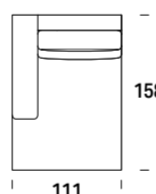

Mt. tessuto base / Base Lm. / Métrage Base / M. base / Meter Grundgewebe 4.0  
Mt. tessuto cuscini / Cushion Lm. / Coussin ml. / Cojines ml. / Meter Stoff Kissen 6.0  
Volume mc / Volume m³ / Volume m³ / Volumen m³ / Volumen m³ 1.7

**Angolo Quadro**  
Square corner  
Angle carré  
Esquina cuadrada  
Quadratische Ecke

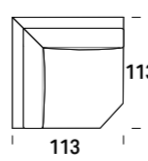

Mt. tessuto base / Base Lm. / Métrage Base / M. base / Meter Grundgewebe 4.0  
Mt. tessuto cuscini / Cushion Lm. / Coussin ml. / Cojines ml. / Meter Stoff Kissen 5.5  
Volume mc / Volume m³ / Volume m³ / Volumen m³ / Volumen m³ 1.2

Articoli Articoli	Versione Versione	Kg
Art. SX CS Art. DX CD		50

C	S	L	V	D	E	M	P
€ T. CLIENTE	SUPER	LUSSO	VIP	DELUX	ELITE	MAXI	PRESTIGE
€ 1.305	1.425	1.470	1.555	1.605	1.690	1.805	1.860

Art. SX CM Art. DX MC		53
-----------------------	--	----

€ 1.380	1.510	1.555	1.640	1.690	1.800	1.915	1.975
---------	-------	-------	-------	-------	-------	-------	-------

Art. SX CL Art. DX LC		57
-----------------------	--	----

€ 1.405	1.540	1.585	1.675	1.735	1.840	1.965	2.035
---------	-------	-------	-------	-------	-------	-------	-------

Art. AQ		55
---------	--	----

€ 1.425	1.560	1.605	1.690	1.740	1.835	1.945	2.015
---------	-------	-------	-------	-------	-------	-------	-------

COMPLETAMENTE SFODERABILE. LE FODERE DI RICAMBIO COSTANO IL 52% DEL CORRISPONDENTE ARTICOLO IN VERSIONE FISSA. / COMPLETELY REMOVABLE FABRIC. SPARE COVERS COST 52% OF THE RELATIVE ITEM ON FIXED VERSION. / ENTIÈREMENT DEHOUSSABLE. LES HOUSSES DE RECHANGE COUTENT 52% DU PRIX DE L'ARTICLE CORRESPONDANT EN VERSION FIXE. / TOTALMENTE DESENFUNDBAR. LAS FUNDAS DE RECAMBIO CUESTAN EL 52% DEL CORRESPONDIENTE ARTICULO EN LA VERSION Fija. / VOLLSTÄNDIG ENTFERNBAR. ERSATZFUßTER KOSTEN 52% DES ENTSPRECHENDEN ARTIKELS IN FESTER AUSFÜHRUNG.

I disegni del listino relativi ad elementi con verso si riferiscono alla versione sinistra. / The drawings in the price list associated with elements with a back refer to the version on the left. / Les dessins du catalogue de prix concernant les éléments avec un sens se réfèrent à la version gauche. / Los dibujos de la lista relativos a elementos con verso se refieren a la versión izquierda. / Die Zeichnungen in der Preisliste mit Elementen mit Vers beziehen sich auf die Version auf der linken Seite.

COMPLETAMENTE SFODERABILE. LE FODERE DI RICAMBIO COSTANO IL 52% DEL CORRISPONDENTE ARTICOLO IN VERSIONE FISSA. / COMPLETELY REMOVABLE FABRIC. SPARE COVERS COST 52% OF THE RELATIVE ITEM ON FIXED VERSION. / ENTIÈREMENT DEHOUSSABLE. LES HOUSSES DE RECHANGE COUTENT 52% DU PRIX DE L'ARTICLE CORRESPONDANT EN VERSION FIXE. / TOTALMENTE DESENFUNDBAR. LAS FUNDAS DE RECAMBIO CUESTAN EL 52% DEL CORRESPONDIENTE ARTICULO EN LA VERSION Fija. / VOLLSTÄNDIG ENTFERNBAR. ERSATZFUßTER KOSTEN 52% DES ENTSPRECHENDEN ARTIKELS IN FESTER AUSFÜHRUNG.

I disegni del listino relativi ad elementi con verso si riferiscono alla versione sinistra. / The drawings in the price list associated with elements with a back refer to the version on the left. / Les dessins du catalogue de prix concernant les éléments avec un sens se réfèrent à la version gauche. / Los dibujos de la lista relativos a elementos con verso se refieren a la versión izquierda. / Die Zeichnungen in der Preisliste mit Elementen mit Vers beziehen sich auf die Version auf der linken Seite.x

EROS

**Poggiatesta Rettangolare**  
Rectangular headrest  
Appuie-tête rectangulaire  
Reposacabezas rectangular  
Rechteckige Kopfstütze

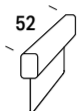

Mt. tessuto base / Base Lm. / Métrage Base / M. base / Meter Grundgewebe  
Mt. tessuto cuscini / Cushion Lm. / Coussin ml. / Cojines m.l. / Meter Stoff Kissen  
Volume mc / Volume m³ / Volume m³ / Volumen m³ / Volumen m³

1.5  
0.1

**Poggiatesta C/Cilindro**  
Headrest with cylinder  
Appuie-tête avec cylindre  
Reposacabezas con cilindro  
Kopfstütze mit Zylinder

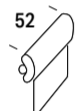

Mt. tessuto base / Base Lm. / Métrage Base / M. base / Meter Grundgewebe  
Mt. tessuto cuscini / Cushion Lm. / Coussin ml. / Cojines m.l. / Meter Stoff Kissen  
Volume mc / Volume m³ / Volume m³ / Volumen m³ / Volumen m³

1.5  
0.1

**Bracciolo**  
Armrest  
Accoudoir  
Reposabrazos  
Armlehne



Mt. tessuto base / Base Lm. / Métrage Base / M. base / Meter Grundgewebe  
Mt. tessuto cuscini / Cushion Lm. / Coussin ml. / Cojines m.l. / Meter Stoff Kissen  
Volume mc / Volume m³ / Volume m³ / Volumen m³ / Volumen m³

2.0  
2.0  
0.2

**Composizione 1 - Small**  
Arrangement 1 - Small  
Composition 1 - Small  
Composición 1 - Small  
Komposition 1 - Small

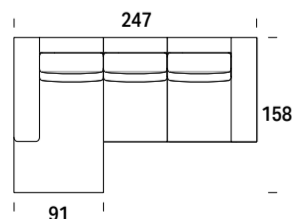

Mt. tessuto base / Base Lm. / Métrage Base / M. base / Meter Grundgewebe  
Mt. tessuto cuscini / Cushion Lm. / Coussin ml. / Cojines m.l. / Meter Stoff Kissen  
Volume mc / Volume m³ / Volume m³ / Volumen m³ / Volumen m³

9.0  
13.0  
3.0

Articoli	Versione	Kg	C	S	L	V	D	E	M	P
Articoli	Versione	Kg	€ T. CLIENTE	SUPER	LUSSO	VIP	DELUX	ELITE	MAXI	PRESTIGE
Art. SX F2D	Art. DX F2S	105	2.800	3.065	3.170	3.365	3.485	3.695	3.960	4.105
Art. SX E4D	Art. DX E4S	120	3.560	3.900	4.010	4.220	4.350	4.580	4.855	5.015
Art. SX EX4	Art. DX E4X	120	3.560	3.900	4.010	4.220	4.350	4.580	4.855	5.015
Art. SX E2D	Art. DX E2S	134	4.335	4.760	4.875	5.095	5.230	5.475	5.775	5.940

COMPLETAMENTE SFODERABILE. LE FODERE DI RICAMBIO COSTANO IL 52% DEL CORRISPONDENTE ARTICOLO IN VERSIONE FISSA. / COMPLETELY REMOVABLE FABRIC. SPARE COVERS COST 52% OF THE RELATIVE ITEM ON FIXED VERSION. / ENTIÈREMENT DÉHOUSABLE. LES HOUSSES DE RECHANGE COUTENT 52% DU PRIX DE L'ARTICLE CORRESPONDANT EN VERSION FIXE. / TOTALMENTE DESENFUNDABLE. LAS FUNDAS DE RECAMBIO CUESTAN EL 52% DEL CORRESPONDIENTE ARTICULO EN LA VERSION FIJA. / VOLLSTÄNDIG ENTFERNBAR. ERSATZFUTTER KOSTEN 52% DES ENTSPRECHENDEN ARTIKELS IN FESTER AUSFÜHRUNG.

I disegni del listino relativi ad elementi con verso si riferiscono alla versione sinistra. / The drawings in the price list associated with elements with a back refer to the version on the left. / Les dessins du catalogue de prix concernant les éléments avec un sens se réfèrent à la version gauche. / Los dibujos de la lista relativos a elementos con verso se refieren a la versión izquierda. / Die Zeichnungen in der Preisliste mit Elementen mit Vers beziehen sich auf die Version auf der linken Seite.

EROS

**Composizione 2 - Midi**  
Arrangement 2 - Midi  
Composition 2 - Midi  
Composición 2 - Midi  
Komposition 2 - Midi

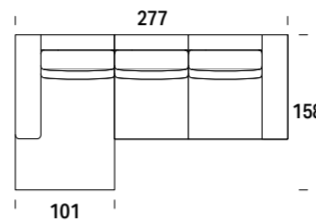

Mt. tessuto base / Base Lm. / Métrage Base / M. base / Meter Grundgewebe  
Mt. tessuto cuscini / Cushion Lm. / Coussin ml. / Cojines m.l. / Meter Stoff Kissen  
Volume mc / Volume m³ / Volume m³ / Volumen m³ / Volumen m³

15.5  
23.0  
4.7

**Composizione 3 - Large**  
Arrangement 3 - Large  
Composition 3 - Large  
Composición 3 - Large  
Komposition 2 - Large

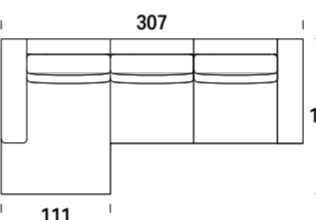

Mt. tessuto base / Base Lm. / Métrage Base / M. base / Meter Grundgewebe  
Mt. tessuto cuscini / Cushion Lm. / Coussin ml. / Cojines m.l. / Meter Stoff Kissen  
Volume mc / Volume m³ / Volume m³ / Volumen m³ / Volumen m³

22.0  
33.0  
6.6

**Kit batteria tampone ricaricabile**  
Battery Kit / Kit de batterie / kit de batería / Set  
wiederaufladbare Batterie

Articoli	Versione	Kg	C	S	L	V	D	E	M	P
Articoli	Versione	Kg	€ T. CLIENTE	SUPER	LUSSO	VIP	DELUX	ELITE	MAXI	PRESTIGE
Art. SX CM FGD	Art. DX FGS MC	120	2.975	3.260	3.365	3.575	3.705	3.955	4.245	4.405
Art. SX CM EXD	Art. DX EXS MC	131	3.710	4.070	4.185	4.420	4.555	4.840	5.165	5.325
Art. SX CM EX5	Art. DX ESX MC	131	3.710	4.070	4.185	4.420	4.555	4.840	5.165	5.325
Art. SX CM EGD	Art. DX EGS MC	151	4.535	4.975	5.090	5.345	5.490	5.795	6.130	6.320

Articoli	Versione	Kg	C	S	L	V	D	E	M	P
Articoli	Versione	Kg	€ T. CLIENTE	SUPER	LUSSO	VIP	DELUX	ELITE	MAXI	PRESTIGE
Art. SX CL F3D	Art. DX F3S LC	136	3.110	3.410	3.520	3.745	3.885	4.145	4.455	4.620
Art. SX CL E6D	Art. DX E6S LC	143	3.865	4.235	4.360	4.600	4.750	5.030	5.355	5.540
Art. SX CL EX6	Art. DX E6X LC	143	3.865	4.235	4.360	4.600	4.750	5.030	5.355	5.540
Art. SX CL E3D	Art. DX E3S LC	161	4.665	5.125	5.255	5.510	5.670	5.970	6.320	6.510

Art.	Versione	Kg	C	S	L	V	D	E	M	P	
Art.	Versione	Kg	€								
Art. BT1			345								

COMPLETAMENTE SFODERABILE. LE FODERE DI RICAMBIO COSTANO IL 52% DEL CORRISPONDENTE ARTICOLO IN VERSIONE FISSA. / COMPLETELY REMOVABLE FABRIC. SPARE COVERS COST 52% OF THE RELATIVE ITEM ON FIXED VERSION. / ENTIÈREMENT DÉHOUSABLE. LES HOUSSES DE RECHANGE COUTENT 52% DU PRIX DE L'ARTICLE CORRESPONDANT EN VERSION FIXE. / TOTALMENTE DESENFUNDABLE. LAS FUNDAS DE RECAMBIO CUESTAN EL 52% DEL CORRESPONDIENTE ARTICULO EN LA VERSION FIJA. / VOLLSTÄNDIG ENTFERNBAR. ERSATZFUTTER KOSTEN 52% DES ENTSPRECHENDEN ARTIKELS IN FESTER AUSFÜHRUNG.

I disegni del listino relativi ad elementi con verso si riferiscono alla versione sinistra. / The drawings in the price list associated with elements with a back refer to the version on the left. / Les dessins du catalogue de prix concernant les éléments avec un sens se réfèrent à la version gauche. / Los dibujos de la lista relativos a elementos con verso se refieren a la versión izquierda. / Die Zeichnungen in der Preisliste mit Elementen mit Vers beziehen sich auf die Version auf der linken Seite.

JACK



Kg		C	S	L	V	D	E	M	P
		€ T. CLIENTE	SUPER	LUSSO	VIP	DELUX	ELITE	MAXI	PRESTIGE

GUIDA ICONE / ICONS GUIDE / GUIDE ICÓNES / GUÍA ICONOS / GUIDA ICONA

Optional / Optional / En option / Opción / Optional

Disponibili varianti di materasso H.13/14 Available with alternative mattress H. 13/14 Variantes disponibles de matelas H. 13/14 Disponibles variantes de colchón H. 13/14 Matratzen-Varianten H.13/14 verfuegbar	Disponibile con materasso H.17/18 Available with mattress H. 17/18 Disponible avec matelas H. 17/18 Disponible con colchón H. 17/18 Mit Matratze H.17/18 verfuegbar	Disponibile con rete a doghe Available with slatted bed base Disponible avec sommier à lattes Disponible con somier de lamas Mit Lattenrost verfuegbar	Disponibile con alzadivano Available with sofa lift-up mechanism Disponible avec souleve-divan Disponible con levantasofá Mit Hebemechanismus verfuegbar	Disponibile con carter copripiedino Available with foot guard Disponible avec carter couvre-pied Disponible con carter cubrepata Mit Fußabdeckung verfuegbar	Portacuscini su schienale Pillow storage in backrest Porte-coussins sur dossier Portacojines en el respaldo Kissenbehälter auf der Rückenlehne

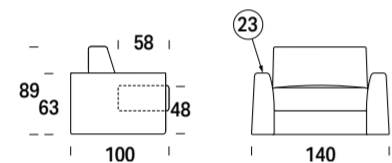

Art. 01  
**Poltrona Letto**  
Armchair bed  
Fauteuil convertible  
Silla de cama  
Sesselbett

Mt. tessuto base / Base Lm. / Métrage Base / M. base / Meter Grundgewebe 6.0  
Mt. tessuto cuscini / Cushion Lm. / Coussin ml. / Cojines ml. / Meter Stoff Kissen 4.5  
Volume mc / Volume m³ / Volumen m³ / Volumen m³ 0.9

70	€ 1.700	1.700	1.760	1.820	1.875	1.970	2.060	2.120
----	---------	-------	-------	-------	-------	-------	-------	-------

COMFORT RELAX

H.104 H.87 / 101

+172 € +202 €

Art. 02  
**Divano Letto 2 posti**  
2-seater sofa bed  
Canapé convertible 2 places  
Sofá cama 2 plazas  
2-Sitzer-Schlafsofa

Mt. tessuto base / Base Lm. / Métrage Base / M. base / Meter Grundgewebe 6.5  
Mt. tessuto cuscini / Cushion Lm. / Coussin ml. / Cojines ml. / Meter Stoff Kissen 6.0  
Volume mc / Volume m³ / Volumen m³ / Volumen m³ 1.2

86	€ 2.000	2.000	2.065	2.135	2.205	2.310	2.415	2.485
----	---------	-------	-------	-------	-------	-------	-------	-------

COMFORT RELAX

H.104 H.87 / 101

+332 € +397 €

Art. 20  
**Divano Letto 2 posti Grande**  
2-seater Large sofa bed  
Canapé convertible 2 places Grand  
Sofá cama 2 plazas Grande  
2-Sitzer-Schlafsofa Groß

Mt. tessuto base / Base Lm. / Métrage Base / M. base / Meter Grundgewebe 8.5  
Mt. tessuto cuscini / Cushion Lm. / Coussin ml. / Cojines ml. / Meter Stoff Kissen 8.0  
Volume mc / Volume m³ / Volumen m³ / Volumen m³ 1.4

97	€ 2.150	2.150	2.230	2.310	2.400	2.525	2.655	2.740
----	---------	-------	-------	-------	-------	-------	-------	-------

COMFORT RELAX

H.104 H.87 / 101

+348 € +411 €

COMPLÈTAMENTE SFODERABILE. LE FODERE DI RICAMBIO COSTANO IL 40% DEL CORRISPONDENTE ARTICOLO. / COMPLETELY REMOVABLE FABRIC. SPARE COVERS COST 40% OF THE RELATIVE ITEM. / ENTIÈREMENT DÉHOUSSABLE. LES HOUSSES DE REMPLACEMENT CÔTENT 40% DU PRIX DE L'ARTICLE CORRESPONDANT. / TOTALMENTE DESENFUNDABLE. LAS FUNDAS DE RECAMBIO CUESTAN EL 40% DEL CORRESPONDIENTE ARTÍCULO. / VOLLSTÄNDIG ENTFERNBAR. ERSATZFUßTER KOSTEN 40% DES ENTSPRECHENDEN ARTIKELS.

I disegni del listino relativi ad elementi con verso si riferiscono alla versione sinistra. / The drawings in the price list associated with elements with a back refer to the version on the left. / Les dessins du catalogue de prix concernant les éléments avec un sens se réfèrent à la version gauche. / Los dibujos de la lista relativos a elementos con verso se refieren a la versión izquierda. / Die Zeichnungen in der Preisliste mit Elementen mit Vers beziehen sich auf die Version auf der linken Seite.

JACK

Art. 03

**Divano Letto 3 posti**  
3-seater sofa bed  
Canapé convertible 3 places  
Sofá cama 3 plazas  
3-Sitzer-Schlafsofa



Mt. tessuto base / Base Lm. / Métrage Base / M. base / Meter Grundgewebe 8.5  
Mt. tessuto cuscini / Cushion Lm. / Coussin ml. / Cojines ml. / Meter Stoff Kissen 8.5  
Volume mc / Volume m³ / Volumen m³ / Volumen m³ 1.6

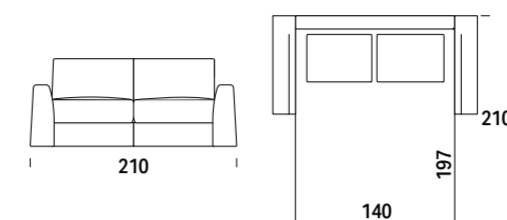

Kg	C	S	L	V	D	E	M	P
108	€ 2.190	2.190	2.275	2.365	2.445	2.585	2.715	2.805

COMFORT RELAX

H.104 H.87 / 101

+365 € +429 €

Art. 07

**Divano Letto 3 posti Maxi**  
3-seater Maxi sofa bed  
Canapé convertible 3 places Maxi  
Sofá cama 3 plazas Maxi  
3-Sitzer-Schlafsofa Maxi



Mt. tessuto base / Base Lm. / Métrage Base / M. base / Meter Grundgewebe 8.5  
Mt. tessuto cuscini / Cushion Lm. / Coussin ml. / Cojines ml. / Meter Stoff Kissen 8.5  
Volume mc / Volume m³ / Volumen m³ / Volumen m³ 1.8

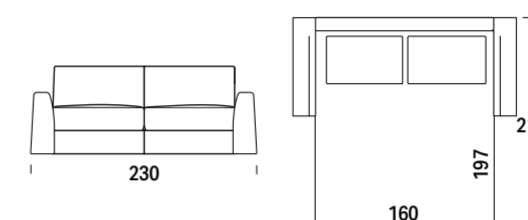

119	€ 2.315	2.315	2.405	2.485	2.570	2.705	2.840	2.925
-----	---------	-------	-------	-------	-------	-------	-------	-------

COMFORT RELAX

H.104 H.87 / 101

+381 € +445 €

Art. SX 1S Art. DX 1D

**Laterale Letto 1 posto**  
1-seater bed side element  
Canapé bâtarde convertible 2 place  
Lateral cama 1 plaza  
Seitlichbett 1 Sitz



Mt. tessuto base / Base Lm. / Métrage Base / M. base / Meter Grundgewebe 4.5  
Mt. tessuto cuscini / Cushion Lm. / Coussin ml. / Cojines ml. / Meter Stoff Kissen 4.5  
Volume mc / Volume m³ / Volumen m³ / Volumen m³ 0.9

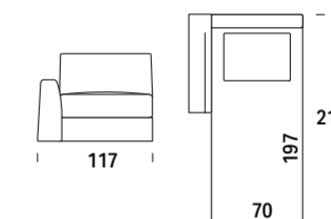

59	€ 1.595	1.595	1.650	1.700	1.750	1.830	1.905	1.955
----	---------	-------	-------	-------	-------	-------	-------	-------

COMFORT RELAX

H.104 H.87 / 101

+172 € +202 €

Art. SX 2S Art. DX 2D

**Laterale Letto 2 posti**  
2-seater bed side element  
Canapé bâtarde convertible 2 places  
Lateral cama 2 plazas  
Seitlichbett 2 Sitze



Mt. tessuto base / Base Lm. / Métrage Base / M. base / Meter Grundgewebe 5.0  
Mt. tessuto cuscini / Cushion Lm. / Coussin ml. / Cojines ml. / Meter Stoff Kissen 6.0  
Volume mc / Volume m³ / Volumen m³ / Volumen m³ 1.1

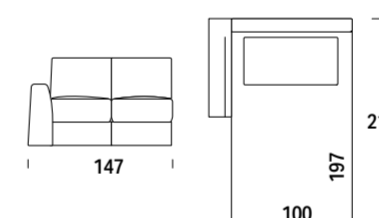

74	€ 1.900	1.900	1.955	2.015	2.075	2.160	2.255	2.310
----	---------	-------	-------	-------	-------	-------	-------	-------

COMFORT RELAX

H.104 H.87 / 101

+332 € +397 €

Art. SX GS Art. DX GD

**Laterale Letto 2 posti Grande**  
2-seater Large bed side element  
Canapé bâtarde convertible 2 places Grand  
Lateral cama 2 plazas Grande  
Seitlichbett 2 Sitze Groß



Mt. tessuto base / Base Lm. / Métrage Base / M. base / Meter Grundgewebe 6.5  
Mt. tessuto cuscini / Cushion Lm. / Coussin ml. / Cojines ml. / Meter Stoff Kissen 8.0  
Volume mc / Volume m³ / Volumen m³ / Volumen m³ 1.3

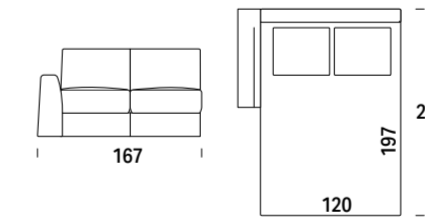

86	€ 2.040	2.040	2.115	2.190	2.265	2.375	2.490	2.565
----	---------	-------	-------	-------	-------	-------	-------	-------

COMFORT RELAX

H.104 H.87 / 101

+348 € +411 €

Art. SX 3S Art. DX 3D

**Laterale Letto 3 posti**  
3-seater bed side element  
Canapé bâtarde convertible 3 places  
Lateral cama 3 plazas  
Seitlichbett 3 Sitze



Mt. tessuto base / Base Lm. / Métrage Base / M. base / Meter Grundgewebe 6.5  
Mt. tessuto cuscini / Cushion Lm. / Coussin ml. / Cojines ml. / Meter Stoff Kissen 8.0  
Volume mc / Volume m³ / Volumen m³ / Volumen m³ 1.5

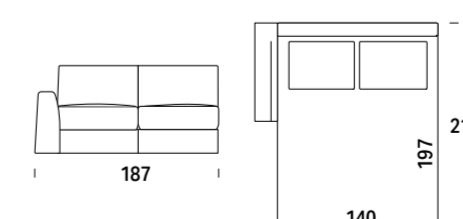

97	€ 2.085	2.085	2.165	2.240	2.315	2.440	2.555	2.635
----	---------	-------	-------	-------	-------	-------	-------	-------

COMFORT RELAX

H.104 H.87 / 101

+365 € +429 €

COMPLÈTAMENTE SFODERABILE. LE FODERE DI RICAMBIO COSTANO IL 40% DEL CORRISPONDENTE ARTICOLO. / COMPLETELY REMOVABLE FABRIC. SPARE COVERS COST 40% OF THE RELATIVE ITEM. / ENTIÈREMENT DÉHOUSSABLE. LES HOUSSES DE REMPLACEMENT CÔTENT 40% DU PRIX DE L'ARTICLE CORRESPONDANT. / TOTALMENTE DESENFUNDABLE. LAS FUNDAS DE RECAMBIO CUESTAN EL 40% DEL CORRESPONDIENTE ARTÍCULO. / VOLLSTÄNDIG ENTFERNBAR. ERSATZFUßTER KOSTEN 40% DES ENTSPRECHENDEN ARTIKELS.

I disegni del listino relativi ad elementi con verso si riferiscono alla versione sinistra. / The drawings in the price list associated with elements with a back refer to the version on the left. / Les dessins du catalogue de prix concernant les éléments avec un sens se réfèrent à la version gauche. / Los dibujos de la lista relativos a elementos con verso se refieren a la versión izquierda. / Die Zeichnungen in der Preisliste mit Elementen mit Vers beziehen sich auf die Version auf der linken Seite.

**JACK**

Art. SX **7S** Art. DX **7D**

**Laterale Letto 3 posti Maxi**  
 3-seater Maxi bed side element  
 Canapé bâtarde convertible 3 places Maxi  
 Lateral cama 3 plazas Maxi  
 Seitlichbett 3 Sitze Maxi

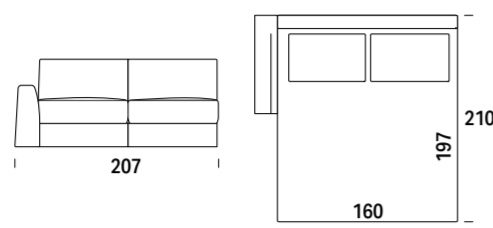

Mt. tessuto base / Base L.m. / Métrage Base / M. base / Meter Grundgewebe 6.5  
 Mt. tessuto cuscini / Cushion L.m. / Coussin m.l. / Cojines m.l. / Meter Stoff Kissen 8.0  
 Volume mc / Volume m³ / Volume m³ / Volumen m³ / Volumen m³ 1.7

Kg	C	S	L	V	D	E	M	P
€	T. CLIENTE	SUPER	LUSSO	VIP	DELUX	ELITE	MAXI	PRESTIGE

108	€	2.225	2.225	2.300	2.375	2.455	2.570	2.695	2.775
-----	---	-------	-------	-------	-------	-------	-------	-------	-------

	<b>COMFORT</b>		<b>RELAX</b>
H.104		H.87 / 101	
	+ 381 €		+ 445 €

Art. SX **CL** Art. DX **LC**

**Chaise longue**  
 Chaise longue  
 Méridienne  
 Chaise longue  
 Chaiselongue

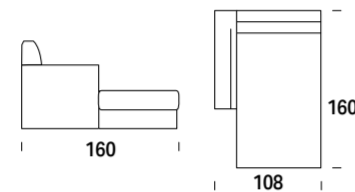

Mt. tessuto base / Base L.m. / Métrage Base / M. base / Meter Grundgewebe 5.0  
 Mt. tessuto cuscini / Cushion L.m. / Coussin m.l. / Cojines m.l. / Meter Stoff Kissen 5.5  
 Volume mc / Volume m³ / Volume m³ / Volumen m³ / Volumen m³ 1.5

61	€	1.300	1.300	1.365	1.430	1.485	1.580	1.680	1.740
----	---	-------	-------	-------	-------	-------	-------	-------	-------

	<b>COMFORT</b>		<b>RELAX</b>
H.104		H.87 / 101	
	+ 172 €		+ 202 €

Art. SX **HL** Art. DX **LH**

**Chaise longue c/contenitore**  
 Chaise longue w/storage  
 Méridienne a/rangement  
 Chaise longue c/contenedor  
 Chaiselongue mit Bettkasten

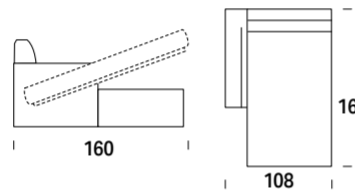

Mt. tessuto base / Base L.m. / Métrage Base / M. base / Meter Grundgewebe 5.0  
 Mt. tessuto cuscini / Cushion L.m. / Coussin m.l. / Cojines m.l. / Meter Stoff Kissen 5.5  
 Volume mc / Volume m³ / Volume m³ / Volumen m³ / Volumen m³ 1.5

91	€	1.750	1.750	1.810	1.875	1.940	2.040	2.135	2.220
----	---	-------	-------	-------	-------	-------	-------	-------	-------

	<b>COMFORT</b>		<b>RELAX</b>
H.104		H.87 / 101	
	+ 172 €		+ 202 €

Art. SX **PL** Art. DX **LP**

**Terminale con penisola**  
 End element w/peninsule  
 Terminal a/peninsule  
 Terminal con peninsula  
 Abschlusselement mit Halbinsel

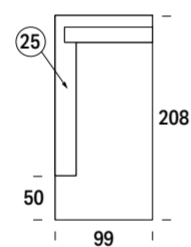

Mt. tessuto base / Base L.m. / Métrage Base / M. base / Meter Grundgewebe 5.5  
 Mt. tessuto cuscini / Cushion L.m. / Coussin m.l. / Cojines m.l. / Meter Stoff Kissen 6.0  
 Volume mc / Volume m³ / Volume m³ / Volumen m³ / Volumen m³ 1.9

60	€	1.450	1.450	1.520	1.590	1.660	1.770	1.875	1.945
----	---	-------	-------	-------	-------	-------	-------	-------	-------

	<b>RELAX</b>
H.87 / 101	
	+ 202 €

Art. **13**

**Pouf 82x62**  
 Pouf 82x62  
 Pouf 82x62  
 Puf 82x62  
 Sitzpuff 82x62

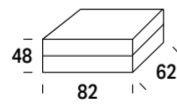

Mt. tessuto base / Base L.m. / Métrage Base / M. base / Meter Grundgewebe 1.4  
 Mt. tessuto cuscini / Cushion L.m. / Coussin m.l. / Cojines m.l. / Meter Stoff Kissen 1.7  
 Volume mc / Volume m³ / Volume m³ / Volumen m³ / Volumen m³ 0.3

18	€	445	445	460	485	500	530	565	590
----	---	-----	-----	-----	-----	-----	-----	-----	-----

Art. **17**

**Cuscino schienale con supp. per elem. terminale**  
 Back cushion with support for end element  
 Coussin dossier a/support pour élément terminal  
 Cojin respaldo con soporte para elemento terminal  
 Rückenpolster mit Auflage für Endelement

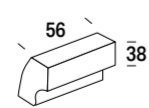

Mt. tessuto base / Base L.m. / Métrage Base / M. base / Meter Grundgewebe 1.6  
 Mt. tessuto cuscini / Cushion L.m. / Coussin m.l. / Cojines m.l. / Meter Stoff Kissen 1.7  
 Volume mc / Volume m³ / Volume m³ / Volumen m³ / Volumen m³ 0.1

7	€	320	320	335	350	370	390	415	430
---	---	-----	-----	-----	-----	-----	-----	-----	-----

COMPLETAMENTE SFODERABILE. LE FODERE DI RICAMBIO COSTANO IL 40% DEL CORRISPONDENTE ARTICOLO. / COMPLETELY REMOVABLE FABRIC. SPARE COVERS COST 40% OF THE RELATIVE ITEM. / ENTIÈREMENT DÉHOUSSABLE. LES HOUSSES DE RÉCHANGE CÔTENT 40% DU PRIX DE L'ARTICLE CORRESPONDANT. / TOTALMENTE DESENFUNDABLE. LAS FUNDAS DE RECAMBIO CUESTAN EL 40% DEL CORRESPONDIENTE ARTICULO. / VOLLSTÄNDIG ENTFERNBAR. ERSATZFUTTER KOSTEN 40% DES ENTSPRECHENDEN ARTIKELS.

I disegni del listino relativi ad elementi con verso si riferiscono alla versione sinistra. / The drawings in the price list associated with elements with a back refer to the version on the left. / Les dessins du catalogue de prix concernant les éléments avec un sens se réfèrent à la version gauche. / Los dibujos de la lista relativos a elementos con verso se refieren a la versión izquierda. / Die Zeichnungen in der Preisliste mit Elementen mit Vers beziehen sich auf die Version auf der linken Seite.

**JACK**

Art. SX **HL + 7D** Art. DX **7S + LH**

**Composizione 1**  
 Arrangement 1  
 Composition 1  
 Composición 1  
 Komposition 1

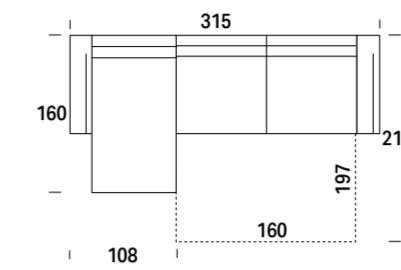

Mt. tessuto base / Base L.m. / Métrage Base / M. base / Meter Grundgewebe 11.5  
 Mt. tessuto cuscini / Cushion L.m. / Coussin m.l. / Cojines m.l. / Meter Stoff Kissen 13.5  
 Volume mc / Volume m³ / Volume m³ / Volumen m³ / Volumen m³ 3.2

Kg	C	S	L	V	D	E	M	P
€	T. CLIENTE	SUPER	LUSSO	VIP	DELUX	ELITE	MAXI	PRESTIGE

199	€	3.975	3.975	4.110	4.250	4.395	4.610	4.830	4.995
-----	---	-------	-------	-------	-------	-------	-------	-------	-------

	<b>COMFORT</b>		<b>RELAX</b>
H.104		H.87 / 101	
	+ 553 €		+ 647 €

COMPLETAMENTE SFODERABILE. LE FODERE DI RICAMBIO COSTANO IL 40% DEL CORRISPONDENTE ARTICOLO. / COMPLETELY REMOVABLE FABRIC. SPARE COVERS COST 40% OF THE RELATIVE ITEM. / ENTIÈREMENT DÉHOUSSABLE. LES HOUSSES DE RÉCHANGE CÔTENT 40% DU PRIX DE L'ARTICLE CORRESPONDANT. / TOTALMENTE DESENFUNDABLE. LAS FUNDAS DE RECAMBIO CUESTAN EL 40% DEL CORRESPONDIENTE ARTICULO. / VOLLSTÄNDIG ENTFERNBAR. ERSATZFUTTER KOSTEN 40% DES ENTSPRECHENDEN ARTIKELS.

I disegni del listino relativi ad elementi con verso si riferiscono alla versione sinistra. / The drawings in the price list associated with elements with a back refer to the version on the left. / Les dessins du catalogue de prix concernant les éléments avec un sens se réfèrent à la version gauche. / Los dibujos de la lista relativos a elementos con verso se refieren a la versión izquierda. / Die Zeichnungen in der Preisliste mit Elementen mit Vers beziehen sich auf die Version auf der linken Seite.

AMADEUS



Kg	C	S	L	V	D	E	M	P
€	T. CLIENTE	SUPER	LUSSO	VIP	DE LUX	ELITE	MAXI	PRESTIGE

GUIDA ICONE / ICONS GUIDE / GUIDE ICÔNES / GUÍA ICONOS / GUIDA ICONA

Optional / Optional / En option / Opción / Optional

Disponibili varianti di materasso H. 13/14 Available with alternative mattress H. 13/14 Variantes disponibles de matelas H. 13/14 Disponibles variantes de colchón H. 13/14 Matratzen-Varianten H.13/14 verfügbar	Disponibile con materasso H.17/18 Available with mattress H. 17/18 Disponible avec matelas H. 17/18 Disponible con colchón H. 17/18 Mit Matratze H.17/18 verfügbar	Disponibile con rete a doghe Available with slatted bed base Disponible avec sommier à lattes Disponible con somier de lamas Mit Lattenrost verfügbar	Disponibile con alzadivano Available with sofa lift-up mechanism Disponible avec souleve-divan Disponible con levantasofá Mit Hebemechanismus verfügbar	Disponibile con carter copripiedino Available with foot guard Disponible avec carter couvre-pied Disponible con carter cubrepata Mit Fußabdeckung verfügbar	Portacuscini su schienale Pillow storage in backrest Porte-coussins sur dossier Portacojines en el respaldo Kissenbehälter auf der Rückenlehne														

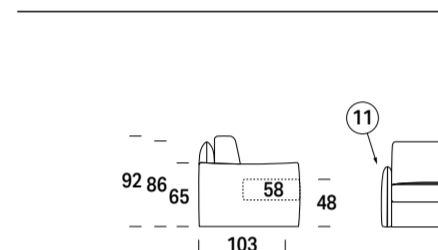

Art. 01

**Poltrona Letto**  
Armchair bed  
Fauteuil convertible  
Silla de cama  
Sesselbett

66	€	1.447	1.584	1.623	1.694	1.738	1.826	1.925	1.975
----	---	-------	-------	-------	-------	-------	-------	-------	-------

Mt. tessuto base / Base L.m. / Métrage Base / M. base / Meter Grundgewebe 5.3  
Mt. tessuto cuscini / Cushion L.m. / Coussin m.l. / Cojines m.l. / Meter Stoff Kissen 3.1  
Volume mc / Volume m³ / Volume m³ / Volumen m³ / Volumen m³ 1.1

Art. 02

**Divano Letto 2 posti**  
2-seater sofa bed  
Canapé convertible 2 places  
Sofá cama 2 plazas  
2-Sitzer-Schlafsofa

82	€	1.711	1.881	1.925	2.013	2.063	2.162	2.283	2.343
----	---	-------	-------	-------	-------	-------	-------	-------	-------

Mt. tessuto base / Base L.m. / Métrage Base / M. base / Meter Grundgewebe 6.2  
Mt. tessuto cuscini / Cushion L.m. / Coussin m.l. / Cojines m.l. / Meter Stoff Kissen 4.0  
Volume mc / Volume m³ / Volume m³ / Volumen m³ / Volumen m³ 1.4

Art. 20

**Divano Letto 2 posti Grande**  
2-seater Large sofa bed  
Canapé convertible 2 places Grand  
Sofá cama 2 plazas Grande  
2-Sitzer-Schlafsofa Groß

93	€	1.826	2.008	2.057	2.167	2.233	2.360	2.503	2.585
----	---	-------	-------	-------	-------	-------	-------	-------	-------

Mt. tessuto base / Base L.m. / Métrage Base / M. base / Meter Grundgewebe 7.4  
Mt. tessuto cuscini / Cushion L.m. / Coussin m.l. / Cojines m.l. / Meter Stoff Kissen 6.1  
Volume mc / Volume m³ / Volume m³ / Volumen m³ / Volumen m³ 1.6

COMPLETAMENTE SFODERABILE. LE FODERE DI RICAMBIO COSTANO IL 40% DEL CORRISPONDENTE ARTICOLO. / COMPLETELY REMOVABLE FABRIC. SPARE COVERS COST 40% OF THE RELATIVE ITEM. / ENTIÈREMENT DÉHOUSSABLE. LES HOUSSES DE RÉCHANGE CÔUTENT 40% DU PRIX DE L'ARTICLE CORRESPONDANT. / TOTALMENTE DESENFUNDABLE. LAS FUNDAS DE RECAMBIO CUESTAN EL 40% DEL CORRESPONDIENTE ARTÍCULO. / VOLLSTÄNDIG ENTFERNBAR. ERSATZFUTTER KOSTEN 40% DES ENTSPRECHENDEN ARTIKELS.

I disegni del listino relativi ad elementi con verso si riferiscono alla versione sinistra. / The drawings in the price list associated with elements with a back refer to the version on the left. / Les dessins du catalogue de prix concernant les éléments avec un sens se réfèrent à la version gauche. / Los dibujos de la lista relativos a elementos con verso se refieren a la versión izquierda. / Die Zeichnungen in der Preisliste mit Elementen mit Vers beziehen sich auf die Version auf der linken Seite.

AMADEUS

Kg	C	S	L	V	D	E	M	P
€	T. CLIENTE	SUPER	LUSSO	VIP	DE LUX	ELITE	MAXI	PRESTIGE

Art. 03

**Divano Letto 3 posti**  
3-seater sofa bed  
Canapé convertible 3 places  
Sofá cama 3 plazas  
3-Sitzer-Schlafsofa

103	€	1.862	2.039	2.092	2.204	2.269	2.393	2.538	2.623
-----	---	-------	-------	-------	-------	-------	-------	-------	-------

Mt. tessuto base / Base L.m. / Métrage Base / M. base / Meter Grundgewebe 7.6  
Mt. tessuto cuscini / Cushion L.m. / Coussin m.l. / Cojines m.l. / Meter Stoff Kissen 6.3  
Volume mc / Volume m³ / Volume m³ / Volumen m³ / Volumen m³ 1.8

Art. 07

**Divano Letto 3 posti Maxi**  
3-seater Maxi sofa bed  
Canapé convertible 3 places Maxi  
Sofá cama 3 plazas Maxi  
3-Sitzer-Schlafsofa Maxi

114	€	1.953	2.143	2.197	2.308	2.374	2.499	2.650	2.730
-----	---	-------	-------	-------	-------	-------	-------	-------	-------

Mt. tessuto base / Base L.m. / Métrage Base / M. base / Meter Grundgewebe 7.8  
Mt. tessuto cuscini / Cushion L.m. / Coussin m.l. / Cojines m.l. / Meter Stoff Kissen 6.5  
Volume mc / Volume m³ / Volume m³ / Volumen m³ / Volumen m³ 2.0

Art. SX 1S Art. DX 1D

**Laterale Letto 1 posto**  
1-seater bed side element  
Canapé bâtarde convertible 2 place  
Lateral cama 1 plaza  
Seitlichbett 1 Sitz

57	€	1.331	1.452	1.485	1.546	1.579	1.650	1.727	1.777
----	---	-------	-------	-------	-------	-------	-------	-------	-------

Mt. tessuto base / Base L.m. / Métrage Base / M. base / Meter Grundgewebe 3.8  
Mt. tessuto cuscini / Cushion L.m. / Coussin m.l. / Cojines m.l. / Meter Stoff Kissen 3.1  
Volume mc / Volume m³ / Volume m³ / Volumen m³ / Volumen m³ 1.0

Art. SX 2S Art. DX 2D

**Laterale Letto 2 posti**  
2-seater bed side element  
Canapé bâtarde convertible 2 places  
Lateral cama 2 plazas  
Seitlichbett 2 Sitze

73	€	1.590	1.738	1.777	1.848	1.892	1.975	2.074	2.129
----	---	-------	-------	-------	-------	-------	-------	-------	-------

Mt. tessuto base / Base L.m. / Métrage Base / M. base / Meter Grundgewebe 4.6  
Mt. tessuto cuscini / Cushion L.m. / Coussin m.l. / Cojines m.l. / Meter Stoff Kissen 4.0  
Volume mc / Volume m³ / Volume m³ / Volumen m³ / Volumen m³ 1.3

Art. SX GS Art. DX GD

**Laterale Letto 2 posti Grande**  
2-seater Large bed side element  
Canapé bâtarde convertible 2 places Grand  
Lateral cama 2 plazas Grande  
Seitlichbett 2 Sitze Groß

84	€	1.694	1.859	1.909	2.008	2.063	2.173	2.305	2.376
----	---	-------	-------	-------	-------	-------	-------	-------	-------

Mt. tessuto base / Base L.m. / Métrage Base / M. base / Meter Grundgewebe 6.1  
Mt. tessuto cuscini / Cushion L.m. / Coussin m.l. / Cojines m.l. / Meter Stoff Kissen 6.1  
Volume mc / Volume m³ / Volume m³ / Volumen m³ / Volumen m³ 1.5

Art. SX 3S Art. DX 3D

**Laterale Letto 3 posti**  
3-seater bed side element  
Canapé bâtarde convertible 3 places  
Lateral cama 3 plazas  
Seitlichbett 3 Sitze

94	€	1.733	1.898	1.942	2.046	2.101	2.217	2.343	2.420
----	---	-------	-------	-------	-------	-------	-------	-------	-------

Mt. tessuto base / Base L.m. / Métrage Base / M. base / Meter Grundgewebe 6.3  
Mt. tessuto cuscini / Cushion L.m. / Coussin m.l. / Cojines m.l. / Meter Stoff Kissen 6.3  
Volume mc / Volume m³ / Volume m³ / Volumen m³ / Volumen m³ 1.7

COMPLETAMENTE SFODERABILE. LE FODERE DI RICAMBIO COSTANO IL 40% DEL CORRISPONDENTE ARTICOLO. / COMPLETELY REMOVABLE FABRIC. SPARE COVERS COST 40% OF THE RELATIVE ITEM. / ENTIÈREMENT DÉHOUSSABLE. LES HOUSSES DE RÉCHANGE CÔUTENT 40% DU PRIX DE L'ARTICLE CORRESPONDANT. / TOTALMENTE DESENFUNDABLE. LAS FUNDAS DE RECAMBIO CUESTAN EL 40% DEL CORRESPONDIENTE ARTÍCULO. / VOLLSTÄNDIG ENTFERNBAR. ERSATZFUTTER KOSTEN 40% DES ENTSPRECHENDEN ARTIKELS.

I disegni del listino relativi ad elementi con verso si riferiscono alla versione sinistra. / The drawings in the price list associated with elements with a back refer to the version on the left. / Les dessins du catalogue de prix concernant les éléments avec un sens se réfèrent à la version gauche. / Los dibujos de la lista relativos a elementos con verso se refieren a la versión izquierda. / Die Zeichnungen in der Preisliste mit Elementen mit Vers beziehen sich auf die Version auf der linken Seite.



## AMADEUS

Art. SX **7S** Art. DX **7D**

**Laterale Letto 3 posti Maxi**  
3-seater Maxi bed side element  
Canapé bâtarde convertible 3 places Maxi  
Lateral cama 3 plazas Maxi  
Seitlichbett 3 Sitze Maxi



Mt. tessuto base / Base L.m. / Métrage Base / M. base / Meter Grundgewebe 6.5  
Mt. tessuto cuscini / Cushion L.m. / Coussin m.l. / Cojines m.l. / Meter Stoff Kissen 6.5  
Volume mc / Volume m³ / Volume m³ / Volumen m³ 1.9

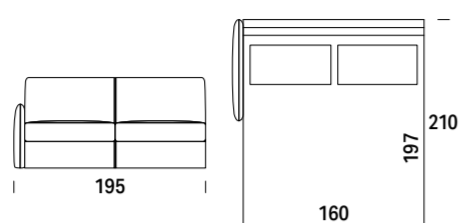

Kg	C	S	L	V	D	E	M	P
	€ T.CLIENTE	SUPER	LUSSO	VIP	DELUX	ELITE	MAXI	PRESTIGE
105	€ 1.832	2.013	2.057	2.151	2.211	2.321	2.453	2.525

Art. SX **CL** Art. DX **LC**

**Chaise longue**  
Chaise longue  
Mériidienne  
Chaise longue  
Chaiselongue

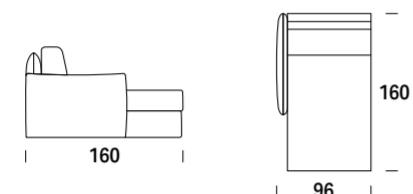

Mt. tessuto base / Base L.m. / Métrage Base / M. base / Meter Grundgewebe 4.7  
Mt. tessuto cuscini / Cushion L.m. / Coussin m.l. / Cojines m.l. / Meter Stoff Kissen 4.0  
Volume mc / Volume m³ / Volume m³ / Volumen m³ 1.5

Kg	C	S	L	V	D	E	M	P	
	€	1.128	1.227	1.265	1.348	1.403	1.485	1.595	1.656
59	€	1.128	1.227	1.265	1.348	1.403	1.485	1.595	1.656

Art. SX **HL** Art. DX **LH**

**Chaise longue c/contenitore**  
Chaise longue w/storage  
Mériidienne a/rangement  
Chaise longue c/contenedor  
Chaiselongue mit Bettkasten

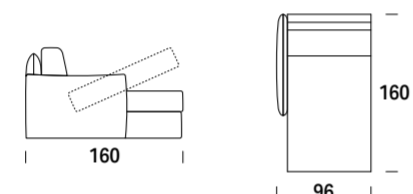

Mt. tessuto base / Base L.m. / Métrage Base / M. base / Meter Grundgewebe 4.7  
Mt. tessuto cuscini / Cushion L.m. / Coussin m.l. / Cojines m.l. / Meter Stoff Kissen 4.0  
Volume mc / Volume m³ / Volume m³ / Volumen m³ 1.5

Kg	C	S	L	V	D	E	M	P	
	€	1.463	1.606	1.645	1.722	1.771	1.859	1.964	2.024
89	€	1.463	1.606	1.645	1.722	1.771	1.859	1.964	2.024

Art. SX **CL + 3D** Art. DX **3S + LC**

**Composizione 1**  
Arrangement 1  
Composition 1  
Composición 1  
Komposition 1



Mt. tessuto base / Base L.m. / Métrage Base / M. base / Meter Grundgewebe 11.0  
Mt. tessuto cuscini / Cushion L.m. / Coussin m.l. / Cojines m.l. / Meter Stoff Kissen 10.3  
Volume mc / Volume m³ / Volume m³ / Volumen m³ 3.2

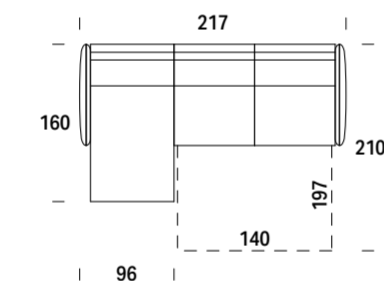

Kg	C	S	L	V	D	E	M	P	
	€	2.861	3.125	3.207	3.394	3.504	3.702	3.938	4.076
153	€	2.861	3.125	3.207	3.394	3.504	3.702	3.938	4.076

Art. SX **HL + 3D** Art. DX **3S + LH**

**Composizione 2**  
Arrangement 2  
Composition 2  
Composición 2  
Komposition 2



Mt. tessuto base / Base L.m. / Métrage Base / M. base / Meter Grundgewebe 11.0  
Mt. tessuto cuscini / Cushion L.m. / Coussin m.l. / Cojines m.l. / Meter Stoff Kissen 10.3  
Volume mc / Volume m³ / Volume m³ / Volumen m³ 3.2

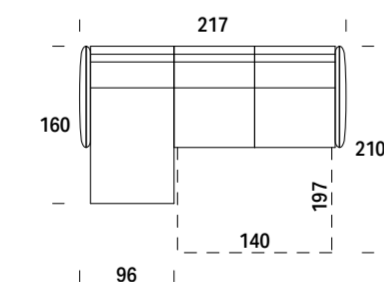

Kg	C	S	L	V	D	E	M	P	
	€	3.196	3.504	3.587	3.768	3.872	4.076	4.307	4.444
183	€	3.196	3.504	3.587	3.768	3.872	4.076	4.307	4.444

Art. SX **CL + 7D** Art. DX **7S + LC**

**Composizione 3**  
Arrangement 3  
Composition 3  
Composición 3  
Komposition 3



Mt. tessuto base / Base L.m. / Métrage Base / M. base / Meter Grundgewebe 11.2  
Mt. tessuto cuscini / Cushion L.m. / Coussin m.l. / Cojines m.l. / Meter Stoff Kissen 10.5  
Volume mc / Volume m³ / Volume m³ / Volumen m³ 3.4

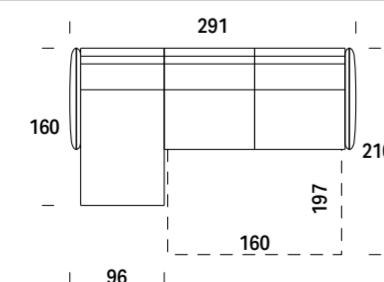

Kg	C	S	L	V	D	E	M	P	
	€	2.960	3.240	3.322	3.499	3.614	3.806	4.048	4.181
164	€	2.960	3.240	3.322	3.499	3.614	3.806	4.048	4.181

**COMPLETAMENTE SFODERABILE. LE FODERE DI RICAMBIO COSTANO IL 40% DEL CORRISPONDENTE ARTICOLO. / COMPLETELY REMOVABLE FABRIC. SPARE COVERS COST 40% OF THE RELATIVE ITEM. / ENTIÈREMENT DÉHOUSSABLE. LES HOUSSES DE RECHANGE COUTENT 40% DU PRIX DE L'ARTICLE CORRESPONDANT. / TOTALMENTE DESENFUNDABLE. LAS FUNDAS DE RECAMBIO CUESTAN EL 40% DEL CORRISPONDIENTE ARTICULO. / VOLLSTÄNDIG ENTFERNBAR. ERSATZFUTTER KOSTEN 40% DES ENTSPRECHENDEN ARTIKELS.**

**I disegni del listino relativi ad elementi con verso si riferiscono alla versione sinistra. / The drawings in the price list associated with elements with a back refer to the version on the left. / Les dessins du catalogue de prix concernant les éléments avec un sens se réfèrent à la version gauche. / Los dibujos de la lista relativos a elementos con verso se refieren a la versión izquierda. / Die Zeichnungen in der Preisliste mit Elementen mit Vers beziehen sich auf die Version auf der linken Seite.**

## AMADEUS

Art. SX **HL + 7D** Art. DX **7S + LH**

**Composizione 4**  
Arrangement 4  
Composition 4  
Composición 4  
Komposition 4



Mt. tessuto base / Base L.m. / Métrage Base / M. base / Meter Grundgewebe 11.2  
Mt. tessuto cuscini / Cushion L.m. / Coussin m.l. / Cojines m.l. / Meter Stoff Kissen 10.5  
Volume mc / Volume m³ / Volume m³ / Volumen m³ 3.4

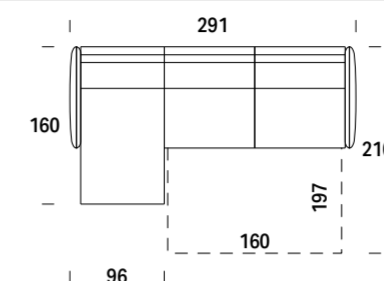

Kg	C	S	L	V	D	E	M	P	
	€ T.CLIENTE	SUPER	LUSSO	VIP	DELUX	ELITE	MAXI	PRESTIGE	
194	€	3.295	3.619	3.702	3.873	3.982	4.180	4.417	4.549

**COMPLETAMENTE SFODERABILE. LE FODERE DI RICAMBIO COSTANO IL 40% DEL CORRISPONDENTE ARTICOLO. / COMPLETELY REMOVABLE FABRIC. SPARE COVERS COST 40% OF THE RELATIVE ITEM. / ENTIÈREMENT DÉHOUSSABLE. LES HOUSSES DE RECHANGE COUTENT 40% DU PRIX DE L'ARTICLE CORRESPONDANT. / TOTALMENTE DESENFUNDABLE. LAS FUNDAS DE RECAMBIO CUESTAN EL 40% DEL CORRISPONDIENTE ARTICULO. / VOLLSTÄNDIG ENTFERNBAR. ERSATZFUTTER KOSTEN 40% DES ENTSPRECHENDEN ARTIKELS.**

**I disegni del listino relativi ad elementi con verso si riferiscono alla versione sinistra. / The drawings in the price list associated with elements with a back refer to the version on the left. / Les dessins du catalogue de prix concernant les éléments avec un sens se réfèrent à la version gauche. / Los dibujos de la lista relativos a elementos con verso se refieren a la versión izquierda. / Die Zeichnungen in der Preisliste mit Elementen mit Vers beziehen sich auf die Version auf der linken Seite.**

TRUMAN



Kg	C	S	L	V	D	E	M	P
	€ T. CLIENTE	SUPER	LUSSO	VIP	DELUX	ELITE	MAXI	PRESTIGE

GUIDA ICONE / ICONS GUIDE / GUIDE ICÔNES / GUÍA ICONOS / GUIDA ICONE

Optional / Optional / En option / Opción / Optional

Disponibili varianti di materasso H.13/14 Available with alternative mattress H. 13/14 Variantes disponibles de matelas H. 13/14 Disponibles variantes de colchón H. 13/14 Matratzen-Varianten H.13/14 veruegbar	Disponibile con materasso H.17/18 Available with mattress H. 17/18 Disponible avec matelas H. 17/18 Disponibile con colchón H. 17/18 Mit Matratze H.17/18 veruegbar	Disponibile con rete a doghe Available with slatted bed base Disponible avec sommier à lattes Disponibile con somier de lamas Mit Lattenrost veruegbar	Disponibile con alzadivano Available with sofa lift-up mechanism Disponible avec souleve-divan Disponibile con levantasofá Mit Hebe Mechanismus veruegbar	Disponibile con carter copripiedino Available with foot guard Disponible avec carter couvre-pied Disponibile con carter cubrepata Mit Fußabdeckung veruegbar	Portacuscini su schienale Pillow storage in backrest Porte-coussins sur dossier Portacojines en el respaldo Kissenbehälter auf der Rückenlehne	

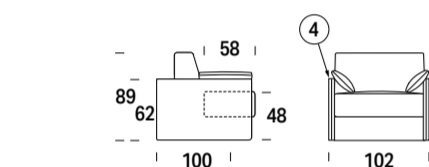

Art. 01  
**Poltrona Letto**  
Armchair bed  
Fauteuil convertible  
Silla de cama  
Sesselbett

60	€	1.700	1.700	1.760	1.820	1.875	1.970	2.060	2.120
	COMFORT		RELAX						

H.104 H.87 / 101

+ 172 € + 202 €

Mt. tessuto base / Base Lm. / Métrage Base / M. base / Meter Grundgewebe 6.0  
Mt. tessuto cuscini / Cushion Lm. / Coussin ml. / Cojines ml. / Meter Stoff Kissen 4.5  
Volume mc / Volume m³ / Volume m³ / Volumen m³ / Volumen m³ 0.9

Art. 02  
**Divano Letto 2 posti**  
2-seater sofa bed  
Canapé convertible 2 places  
Sofá cama 2 plazas  
2-Sitzer-Schlafsofa

76	€	2.000	2.000	2.065	2.135	2.205	2.310	2.415	2.485
	COMFORT		RELAX						

H.104 H.87 / 101

+ 332 € + 397 €

Mt. tessuto base / Base Lm. / Métrage Base / M. base / Meter Grundgewebe 6.5  
Mt. tessuto cuscini / Cushion Lm. / Coussin ml. / Cojines ml. / Meter Stoff Kissen 6.0  
Volume mc / Volume m³ / Volume m³ / Volumen m³ / Volumen m³ 1.2

Art. 20  
**Divano Letto 2 posti Grande**  
2-seater Large sofa bed  
Canapé convertible 2 places Grand  
Sofá cama 2 plazas Grande  
2-Sitzer-Schlafsofa Groß

87	€	2.150	2.150	2.230	2.310	2.400	2.525	2.655	2.740
	COMFORT		RELAX						

H.104 H.87 / 101

+ 348 € + 411 €

Mt. tessuto base / Base Lm. / Métrage Base / M. base / Meter Grundgewebe 8.5  
Mt. tessuto cuscini / Cushion Lm. / Coussin ml. / Cojines ml. / Meter Stoff Kissen 8.0  
Volume mc / Volume m³ / Volume m³ / Volumen m³ / Volumen m³ 1.4

COMPLETAMENTE SFODERABILE. LE FODERE DI RICAMBIO COSTANO IL 40% DEL CORRISPONDENTE ARTICOLO. / COMPLETELY REMOVABLE FABRIC. SPARE COVERS COST 40% OF THE RELATIVE ITEM. / ENTIÈREMENT DÉHOUSSABLE. LES HOUSSES DE REMPLACEMENT CÔTENT 40% DU PRIX DE L'ARTICLE CORRESPONDANT. / TOTALMENTE DESENFUNDABLE. LAS FUNDAS DE RECAMBIO CUESTAN EL 40% DEL CORRESPONDIENTE ARTÍCULO. / VOLLSTÄNDIG ENTFERNBAR. ERSATZFUßER KOSTEN 40% DES ENTSPRECHENDEN ARTIKELS.

I disegni del listino relativi ad elementi con verso si riferiscono alla versione sinistra. / The drawings in the price list associated with elements with a back refer to the version on the left. / Les dessins du catalogue de prix concernant les éléments avec un sens se réfèrent à la version gauche. / Los dibujos de la lista relativos a elementos con verso se refieren a la versión izquierda. / Die Zeichnungen in der Preisliste mit Elementen mit Vers beziehen sich auf die Version auf der linken Seite.

TRUMAN

Art. 03  
**Divano Letto 3 posti**  
3-seater sofa bed  
Canapé convertible 3 places  
Sofá cama 3 plazas  
3-Sitzer-Schlafsofa

98	€	2.190	2.190	2.275	2.365	2.445	2.585	2.715	2.805
	COMFORT		RELAX						

H.104 H.87 / 101

+ 365 € + 429 €

Mt. tessuto base / Base Lm. / Métrage Base / M. base / Meter Grundgewebe 8.5  
Mt. tessuto cuscini / Cushion Lm. / Coussin ml. / Cojines ml. / Meter Stoff Kissen 8.5  
Volume mc / Volume m³ / Volume m³ / Volumen m³ / Volumen m³ 1.6

Art. 07  
**Divano Letto 3 posti Maxi**  
3-seater Maxi sofa bed  
Canapé convertible 3 places Maxi  
Sofá cama 3 plazas Maxi  
3-Sitzer-Schlafsofa Maxi

109	€	2.315	2.315	2.405	2.485	2.570	2.705	2.840	2.925
	COMFORT		RELAX						

H.104 H.87 / 101

+ 381 € + 445 €

Mt. tessuto base / Base Lm. / Métrage Base / M. base / Meter Grundgewebe 8.5  
Mt. tessuto cuscini / Cushion Lm. / Coussin ml. / Cojines ml. / Meter Stoff Kissen 8.5  
Volume mc / Volume m³ / Volume m³ / Volumen m³ / Volumen m³ 1.8

Art. SX 1S Art. DX 1D  
**Laterale Letto 1 posto**  
1-seater bed side element  
Canapé bâtarde convertible 2 place  
Lateral cama 1 plaza  
Seitlichbett 1 Sitz

54	€	1.595	1.595	1.650	1.700	1.750	1.830	1.905	1.955
	COMFORT		RELAX						

H.104 H.87 / 101

+ 172 € + 202 €

Mt. tessuto base / Base Lm. / Métrage Base / M. base / Meter Grundgewebe 4.5  
Mt. tessuto cuscini / Cushion Lm. / Coussin ml. / Cojines ml. / Meter Stoff Kissen 4.5  
Volume mc / Volume m³ / Volume m³ / Volumen m³ / Volumen m³ 0.9

Art. SX 2S Art. DX 2D  
**Laterale Letto 2 posti**  
2-seater bed side element  
Canapé bâtarde convertible 2 places  
Lateral cama 2 plazas  
Seitlichbett 2 Sitze

70	€	1.900	1.900	1.955	2.015	2.075	2.160	2.255	2.310
	COMFORT		RELAX						

H.104 H.87 / 101

+ 332 € + 397 €

Mt. tessuto base / Base Lm. / Métrage Base / M. base / Meter Grundgewebe 5.0  
Mt. tessuto cuscini / Cushion Lm. / Coussin ml. / Cojines ml. / Meter Stoff Kissen 6.0  
Volume mc / Volume m³ / Volume m³ / Volumen m³ / Volumen m³ 1.1

Art. SX GS Art. DX GD  
**Laterale Letto 2 posti Grande**  
2-seater Large bed side element  
Canapé bâtarde convertible 2 places Grand  
Lateral cama 2 plazas Grande  
Seitlichbett 2 Sitze Groß

81	€	2.040	2.040	2.115	2.190	2.265	2.375	2.490	2.565
	COMFORT		RELAX						

H.104 H.87 / 101

+ 348 € + 411 €

Mt. tessuto base / Base Lm. / Métrage Base / M. base / Meter Grundgewebe 6.5  
Mt. tessuto cuscini / Cushion Lm. / Coussin ml. / Cojines ml. / Meter Stoff Kissen 8.0  
Volume mc / Volume m³ / Volume m³ / Volumen m³ / Volumen m³ 1.3

Art. SX 3S Art. DX 3D  
**Laterale Letto 3 posti**  
3-seater bed side element  
Canapé bâtarde convertible 3 places  
Lateral cama 3 plazas  
Seitlichbett 3 Sitze

92	€	2.085	2.085	2.165	2.240	2.315	2.440	2.555	2.635
	COMFORT		RELAX						

H.104 H.87 / 101

+ 365 € + 429 €

Mt. tessuto base / Base Lm. / Métrage Base / M. base / Meter Grundgewebe 6.5  
Mt. tessuto cuscini / Cushion Lm. / Coussin ml. / Cojines ml. / Meter Stoff Kissen 8.0  
Volume mc / Volume m³ / Volume m³ / Volumen m³ / Volumen m³ 1.5

COMPLETAMENTE SFODERABILE. LE FODERE DI RICAMBIO COSTANO IL 40% DEL CORRISPONDENTE ARTICOLO. / COMPLETELY REMOVABLE FABRIC. SPARE COVERS COST 40% OF THE RELATIVE ITEM. / ENTIÈREMENT DÉHOUSSABLE. LES HOUSSES DE REMPLACEMENT CÔTENT 40% DU PRIX DE L'ARTICLE CORRESPONDANT. / TOTALMENTE DESENFUNDABLE. LAS FUNDAS DE RECAMBIO CUESTAN EL 40% DEL CORRESPONDIENTE ARTÍCULO. / VOLLSTÄNDIG ENTFERNBAR. ERSATZFUßER KOSTEN 40% DES ENTSPRECHENDEN ARTIKELS.

I disegni del listino relativi ad elementi con verso si riferiscono alla versione sinistra. / The drawings in the price list associated with elements with a back refer to the version on the left. / Les dessins du catalogue de prix concernant les éléments avec un sens se réfèrent à la version gauche. / Los dibujos de la lista relativos a elementos con verso se refieren a la versión izquierda. / Die Zeichnungen in der Preisliste mit Elementen mit Vers beziehen sich auf die Version auf der linken Seite.

# TRUMAN

Art. SX **7S** Art. DX **7D**

**Laterale Letto 3 posti Maxi**  
3-seater Maxi bed side element  
Canapé bâtarde convertible 3 places Maxi  
Lateral cama 3 plazas Maxi  
Seitlichbett 3 Sitze Maxi



Mt. tessuto base / Base L.m. / Métrage Base / M. base / Meter Grundgewebe 6.5  
Mt. tessuto cuscini / Cushion L.m. / Coussin m.l. / Cojines m.l. / Meter Stoff Kissen 8.0  
Volume mc / Volume m³ / Volume m³ / Volumen m³ 1.7

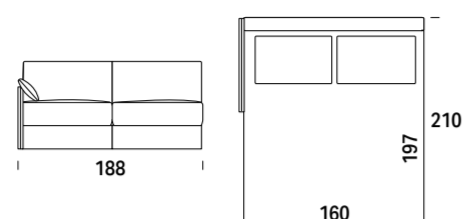

Kg	C	S	L	V	D	E	M	P
	T. CLIENTE	SUPER	LUSSO	VIP	DE LUX	ELITE	MAXI	PRESTIGE

103	€ 2.225	2.225	2.300	2.375	2.455	2.570	2.695	2.775
-----	---------	-------	-------	-------	-------	-------	-------	-------

	COMFORT	RELAX
H.104		H.87 / 101
	<b>+ 381 €</b>	<b>+ 445 €</b>

Art. SX **CL** Art. DX **LC**

**Chaise longue**  
Chaise longue  
Méristienne  
Chaise longue  
Chaiselongue

Mt. tessuto base / Base L.m. / Métrage Base / M. base / Meter Grundgewebe 5.0  
Mt. tessuto cuscini / Cushion L.m. / Coussin m.l. / Cojines m.l. / Meter Stoff Kissen 5.5  
Volume mc / Volume m³ / Volume m³ / Volumen m³ 1.5

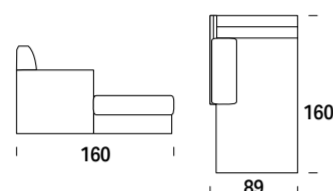

56	€ 1.300	1.300	1.365	1.430	1.485	1.580	1.680	1.740
----	---------	-------	-------	-------	-------	-------	-------	-------

	COMFORT	RELAX
H.104		H.87 / 101
	<b>+ 172 €</b>	<b>+ 202 €</b>

Art. SX **HL** Art. DX **LH**

**Chaise longue c/contenitore**  
Chaise longue w/storage  
Méristienne a/rangement  
Chaise longue c/contenedor  
Chaiselongue mit Bettkasten

Mt. tessuto base / Base L.m. / Métrage Base / M. base / Meter Grundgewebe 5.0  
Mt. tessuto cuscini / Cushion L.m. / Coussin m.l. / Cojines m.l. / Meter Stoff Kissen 5.5  
Volume mc / Volume m³ / Volume m³ / Volumen m³ 1.5

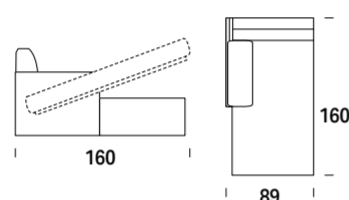

86	€ 1.750	1.750	1.810	1.875	1.940	2.040	2.135	2.220
----	---------	-------	-------	-------	-------	-------	-------	-------

	COMFORT	RELAX
H.104		H.87 / 101
	<b>+ 172 €</b>	<b>+ 202 €</b>

Art. SX **PL** Art. DX **LP**

**Terminale con penisola**  
End element w/peninsule  
Terminal a/peninsule  
Terminal con peninsula  
Abschlusselement mit Halbinsel

Mt. tessuto base / Base L.m. / Métrage Base / M. base / Meter Grundgewebe 5.5  
Mt. tessuto cuscini / Cushion L.m. / Coussin m.l. / Cojines m.l. / Meter Stoff Kissen 6.0  
Volume mc / Volume m³ / Volume m³ / Volumen m³ 1.9

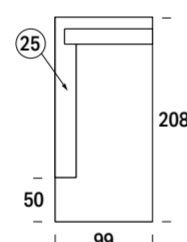

60	€ 1.450	1.450	1.520	1.590	1.660	1.770	1.875	1.945
----	---------	-------	-------	-------	-------	-------	-------	-------

	RELAX
H.87 / 101	
	<b>+ 202 €</b>

Art. **13**

**Pouf 82x62**  
Pouf 82x62  
Pouf 82x62  
Puf 82x62  
Sitzpuff 82x62

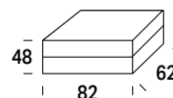

Mt. tessuto base / Base L.m. / Métrage Base / M. base / Meter Grundgewebe 1.4  
Mt. tessuto cuscini / Cushion L.m. / Coussin m.l. / Cojines m.l. / Meter Stoff Kissen 1.7  
Volume mc / Volume m³ / Volume m³ / Volumen m³ 0.3

18	€ 445	445	460	485	500	530	565	590
----	-------	-----	-----	-----	-----	-----	-----	-----

Art. **17**

**Cuscino schienale con supp. per elem. terminale**  
Back cushion with support for end element  
Coussin dossier a/support pour élément terminal  
Cojin respaldo con soporte para elemento terminal  
Rückenpolster mit Auflage für Endelement

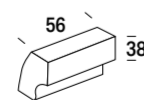

7	€ 320	320	335	350	370	390	415	430
---	-------	-----	-----	-----	-----	-----	-----	-----

Mt. tessuto base / Base L.m. / Métrage Base / M. base / Meter Grundgewebe 1.6  
Mt. tessuto cuscini / Cushion L.m. / Coussin m.l. / Cojines m.l. / Meter Stoff Kissen 1.7  
Volume mc / Volume m³ / Volume m³ / Volumen m³ 0.1

**COMPLETAMENTE SFODERABILE. LE FODERE DI RICAMBIO COSTANO IL 40% DEL CORRISPONDENTE ARTICOLO.** / COMPLETELY REMOVABLE FABRIC. SPARE COVERS COST 40% OF THE RELATIVE ITEM. / ENTIÈREMENT DÉHOUSSABLE. LES HOUSSES DE RÉCHANGE COUTENT 40% DU PRIX DE L'ARTICLE CORRESPONDANT. / TOTALMENTE DESENFUNDABLE. LAS FUNDAS DE RECAMBIO CUESTAN EL 40% DEL CORRESPONDIENTE ARTICULO. / VOLLSTÄNDIG ENTFERNBAR. ERSATZFUTTER KOSTEN 40% DES ENTSPRECHENDEN ARTIKELS.

I disegni del listino relativi ad elementi con verso si riferiscono alla versione sinistra. / The drawings in the price list associated with elements with a back refer to the version on the left. / Les dessins du catalogue de prix concernant les éléments avec un sens se réfèrent à la version gauche. / Los dibujos de la lista relativos a elementos con verso se refieren a la versión izquierda. / Die Zeichnungen in der Preisliste mit Elementen mit Vers beziehen sich auf die Version auf der linken Seite.

# TRUMAN

Art. SX **HL + 7D** Art. DX **7S + LH**

**Composizione 1**  
Arrangement 1  
Composition 1  
Composición 1  
Komposition 1



Mt. tessuto base / Base L.m. / Métrage Base / M. base / Meter Grundgewebe 11.5  
Mt. tessuto cuscini / Cushion L.m. / Coussin m.l. / Cojines m.l. / Meter Stoff Kissen 13.5  
Volume mc / Volume m³ / Volume m³ / Volumen m³ 3.2

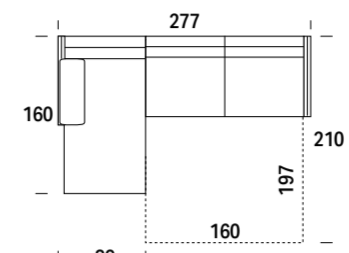

Kg	C	S	L	V	D	E	M	P
	T. CLIENTE	SUPER	LUSSO	VIP	DE LUX	ELITE	MAXI	PRESTIGE

189	€ 3.975	3.975	4.110	4.250	4.395	4.610	4.830	4.995
-----	---------	-------	-------	-------	-------	-------	-------	-------

	COMFORT	RELAX
H.104		H.87 / 101
	<b>+ 553 €</b>	<b>+ 647 €</b>

**COMPLETAMENTE SFODERABILE. LE FODERE DI RICAMBIO COSTANO IL 40% DEL CORRISPONDENTE ARTICOLO.** / COMPLETELY REMOVABLE FABRIC. SPARE COVERS COST 40% OF THE RELATIVE ITEM. / ENTIÈREMENT DÉHOUSSABLE. LES HOUSSES DE RÉCHANGE COUTENT 40% DU PRIX DE L'ARTICLE CORRESPONDANT. / TOTALMENTE DESENFUNDABLE. LAS FUNDAS DE RECAMBIO CUESTAN EL 40% DEL CORRESPONDIENTE ARTICULO. / VOLLSTÄNDIG ENTFERNBAR. ERSATZFUTTER KOSTEN 40% DES ENTSPRECHENDEN ARTIKELS.

I disegni del listino relativi ad elementi con verso si riferiscono alla versione sinistra. / The drawings in the price list associated with elements with a back refer to the version on the left. / Les dessins du catalogue de prix concernant les éléments avec un sens se réfèrent à la version gauche. / Los dibujos de la lista relativos a elementos con verso se refieren a la versión izquierda. / Die Zeichnungen in der Preisliste mit Elementen mit Vers beziehen sich auf die Version auf der linken Seite.

HOUSE



Kg	C	S	L	V	D	E	M	P
	€ T. CLIENTE	SUPER	LUSSO	VIP	DELUX	ELITE	MAXI	PRESTIGE

GUIDA ICONA / ICONS GUIDE / GUIDE ICÓNES / GUÍA ICONOS / GUIDA ICONA

Optional / Optional / En option / Opción / Optional



Disponibili varianti di materasso H.13/14  
Available with alternative mattress H. 13/14  
Variantes disponibles de matelas H. 13/14  
Disponibles variantes de colchón H. 13/14  
Matratzen-Varianten H.13/14 verfuegbar



Disponibile con materasso H.17/18  
Available with mattress H. 17/18  
Disponible avec matelas H. 17/18  
Disponibles variantes de colchón H. 17/18  
Mit Matratze H.17/18 verfuegbar



Disponibile con rete a doghe  
Available with slatted bed base  
Disponible avec sommier à lattes  
Disponibles variantes de colchón H. 17/18  
Mit Lattenrost verfuegbar



Disponibile con alzadivano  
Available with sofa lift-up mechanism  
Disponible avec souleve-divan  
Disponibles variantes de colchón H. 17/18  
Mit Hebe Mechanismus verfuegbar



Disponibile con carter copripiedino  
Available with foot guard  
Disponible avec carter couvre-pied  
Disponibles variantes de colchón H. 17/18  
Mit Fußabdeckung verfuegbar



Portacuscini su schienale  
Pillow storage in backrest  
Porte-coussins sur dossier  
Portacojines en el respaldo  
Kissenbehälter auf der Rückenlehne

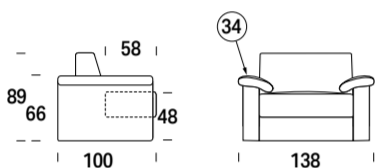

Art. 01

**Poltrona Letto**  
Armchair bed  
Fauteuil convertible  
Silla de cama  
Sesselbett



Mt. tessuto base / Base Lm. / Métrage Base / M. base / Meter Grundgewebe 6.0  
Mt. tessuto cuscini / Cushion Lm. / Coussin ml. / Cojines ml. / Meter Stoff Kissen 4.5  
Volume mc / Volume m³ / Volumen m³ / Volumen m³ 0.9

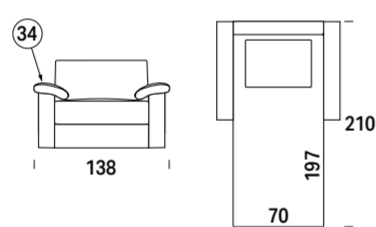

88	€ 2.010	2.010	2.080	2.155	2.225	2.335	2.450	2.520
	COMFORT				RELAX			
H.104								
	+172 €				+202 €			

Art. 02

**Divano Letto 2 posti**  
2-seater sofa bed  
Canapé convertible 2 places  
Sofá cama 2 plazas  
2-Sitzer-Schlafsofa



Mt. tessuto base / Base Lm. / Métrage Base / M. base / Meter Grundgewebe 6.5  
Mt. tessuto cuscini / Cushion Lm. / Coussin ml. / Cojines ml. / Meter Stoff Kissen 6.0  
Volume mc / Volume m³ / Volumen m³ / Volumen m³ 1.2

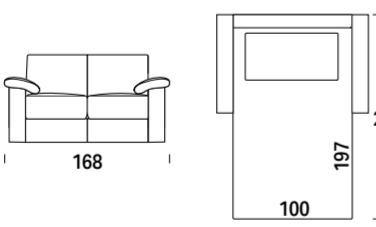

104	€ 2.330	2.330	2.415	2.495	2.580	2.705	2.835	2.920
	COMFORT				RELAX			
H.104								
	+332 €				+397 €			

Art. 20

**Divano Letto 2 posti Grande**  
2-seater Large sofa bed  
Canapé convertible 2 places Grand  
Sofá cama 2 plazas Grande  
2-Sitzer-Schlafsofa Groß



Mt. tessuto base / Base Lm. / Métrage Base / M. base / Meter Grundgewebe 8.5  
Mt. tessuto cuscini / Cushion Lm. / Coussin ml. / Cojines ml. / Meter Stoff Kissen 8.0  
Volume mc / Volume m³ / Volumen m³ / Volumen m³ 1.4

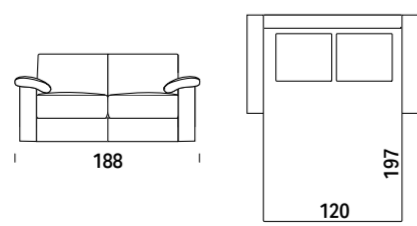

115	€ 2.445	2.445	2.545	2.635	2.730	2.880	3.025	3.125
	COMFORT				RELAX			
H.104								
	+348 €				+411 €			

HOUSE

Art. 03

**Divano Letto 3 posti**  
3-seater sofa bed  
Canapé convertible 3 places  
Sofá cama 3 plazas  
3-Sitzer-Schlafsofa



Mt. tessuto base / Base Lm. / Métrage Base / M. base / Meter Grundgewebe 8.5  
Mt. tessuto cuscini / Cushion Lm. / Coussin ml. / Cojines ml. / Meter Stoff Kissen 8.5  
Volume mc / Volume m³ / Volumen m³ / Volumen m³ 1.6

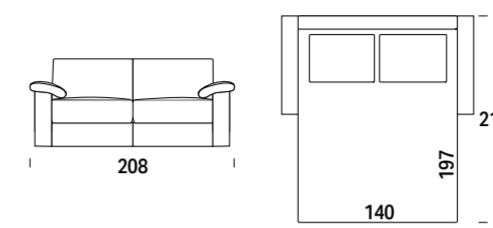

Kg	C	S	L	V	D	E	M	P
	€ T. CLIENTE	SUPER	LUSSO	VIP	DELUX	ELITE	MAXI	PRESTIGE
126	€ 2.475	2.475	2.570	2.665	2.755	2.910	3.055	3.150
	COMFORT				RELAX			
H.104								
	+365 €				+429 €			

Art. 07

**Divano Letto 3 posti Maxi**  
3-seater Maxi sofa bed  
Canapé convertible 3 places Maxi  
Sofá cama 3 plazas Maxi  
3-Sitzer-Schlafsofa Maxi



Mt. tessuto base / Base Lm. / Métrage Base / M. base / Meter Grundgewebe 8.5  
Mt. tessuto cuscini / Cushion Lm. / Coussin ml. / Cojines ml. / Meter Stoff Kissen 8.5  
Volume mc / Volume m³ / Volumen m³ / Volumen m³ 1.8

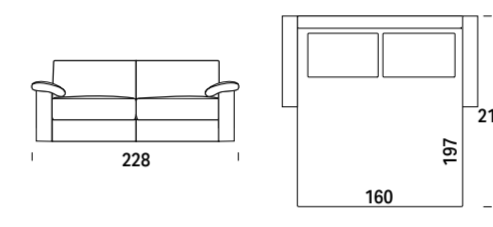

137	€ 2.625	2.625	2.725	2.815	2.910	3.060	3.210	3.305
	COMFORT				RELAX			
H.104								
	+381 €				+445 €			

Art. SX 1S

Art. DX 1D

**Laterale Letto 1 posto**  
1-seater bed side element  
Canapé bâtard convertible 2 place  
Lateral cama 1 plaza  
Seitlichbett 1 Sitz



Mt. tessuto base / Base Lm. / Métrage Base / M. base / Meter Grundgewebe 4.5  
Mt. tessuto cuscini / Cushion Lm. / Coussin ml. / Cojines ml. / Meter Stoff Kissen 4.5  
Volume mc / Volume m³ / Volumen m³ / Volumen m³ 0.9

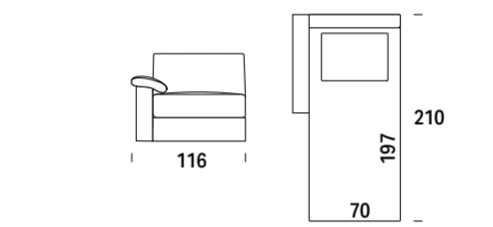

68	€ 1.790	1.790	1.845	1.905	1.965	2.055	2.145	2.205
	COMFORT				RELAX			
H.104								
	+172 €				+202 €			

Art. SX 2S

Art. DX 2D

**Laterale Letto 2 posti**  
2-seater bed side element  
Canapé bâtard convertible 2 places  
Lateral cama 2 plazas  
Seitlichbett 2 Sitze



Mt. tessuto base / Base Lm. / Métrage Base / M. base / Meter Grundgewebe 5.0  
Mt. tessuto cuscini / Cushion Lm. / Coussin ml. / Cojines ml. / Meter Stoff Kissen 6.0  
Volume mc / Volume m³ / Volumen m³ / Volumen m³ 1.1

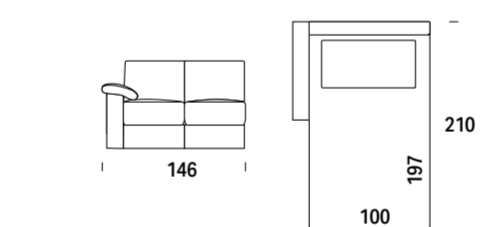

85	€ 2.100	2.100	2.170	2.235	2.305	2.410	2.515	2.585
	COMFORT				RELAX			
H.104								
	+332 €				+397 €			

Art. SX GS

Art. DX GD

**Laterale Letto 2 posti Grande**  
2-seater Large bed side element  
Canapé bâtard convertible 2 places Grand  
Lateral cama 2 plazas Grande  
Seitlichbett 2 Sitze Groß



Mt. tessuto base / Base Lm. / Métrage Base / M. base / Meter Grundgewebe 6.5  
Mt. tessuto cuscini / Cushion Lm. / Coussin ml. / Cojines ml. / Meter Stoff Kissen 8.0  
Volume mc / Volume m³ / Volumen m³ / Volumen m³ 1.3

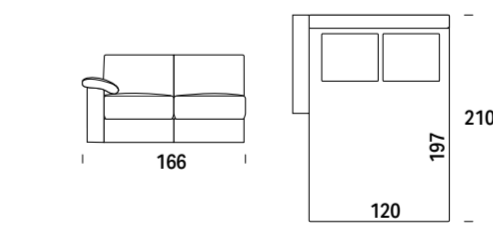

95	€ 2.235	2.235	2.315	2.400	2.480	2.605	2.735	2.815
	COMFORT				RELAX			
H.104								
	+348 €				+411 €			

Art. SX 3S

Art. DX 3D

**Laterale Letto 3 posti**  
3-seater bed side element  
Canapé bâtard convertible 3 places  
Lateral cama 3 plazas  
Seitlichbett 3 Sitze



Mt. tessuto base / Base Lm. / Métrage Base / M. base / Meter Grundgewebe 6.5  
Mt. tessuto cuscini / Cushion Lm. / Coussin ml. / Cojines ml. / Meter Stoff Kissen 8.0  
Volume mc / Volume m³ / Volumen m³ / Volumen m³ 1.5

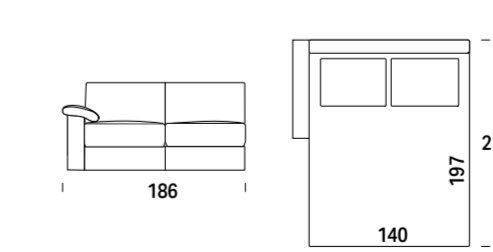

106	€ 2.290	2.290	2.370	2.450	2.530	2.660	2.785	2.875
	COMFORT				RELAX			
H.104								
	+365 €				+429 €			

COMPLEMENTAMENTE SFODERABILE. LE FODERE DI RICAMBIO COSTANO IL 40% DEL CORRISPONDENTE ARTICOLO. / COMPLETELY REMOVABLE FABRIC. SPARE COVERS COST 40% OF THE RELATIVE ITEM. / ENTIÈREMENT DÉHOUSSABLE. LES HOUSSES DE REMPLACEMENT COUTENT 40% DU PRIX DE L'ARTICLE CORRESPONDANT. / TOTALMENTE DESENFUNDABLE. LAS FUNDAS DE RECAMBIO CUESTAN EL 40% DEL CORRISPONDIENTE ARTICULO. / VOLLSTÄNDIG ENTFERNBAR. ERSATZFUTTER KOSTEN 40% DES ENTSPRECHENDEN ARTIKELS.

I disegni del listino relativi ad elementi con verso si riferiscono alla versione sinistra. / The drawings in the price list associated with elements with a back refer to the version on the left. / Les dessins du catalogue de prix concernant les éléments avec un sens se réfèrent à la version gauche. / Los dibujos de la lista relativos a elementos con verso se refieren a la versión izquierda. / Die Zeichnungen in der Preisliste mit Elementen mit Vers beziehen sich auf die Version auf der linken Seite.

COMPLEMENTAMENTE SFODERABILE. LE FODERE DI RICAMBIO COSTANO IL 40% DEL CORRISPONDENTE ARTICOLO. / COMPLETELY REMOVABLE FABRIC. SPARE COVERS COST 40% OF THE RELATIVE ITEM. / ENTIÈREMENT DÉHOUSSABLE. LES HOUSSES DE REMPLACEMENT COUTENT 40% DU PRIX DE L'ARTICLE CORRESPONDANT. / TOTALMENTE DESENFUNDABLE. LAS FUNDAS DE RECAMBIO CUESTAN EL 40% DEL CORRISPONDIENTE ARTICULO. / VOLLSTÄNDIG ENTFERNBAR. ERSATZFUTTER KOSTEN 40% DES ENTSPRECHENDEN ARTIKELS.

I disegni del listino relativi ad elementi con verso si riferiscono alla versione sinistra. / The drawings in the price list associated with elements with a back refer to the version on the left. / Les dessins du catalogue de prix concernant les éléments avec un sens se réfèrent à la version gauche. / Los dibujos de la lista relativos a elementos con verso se refieren a la versión izquierda. / Die Zeichnungen in der Preisliste mit Elementen mit Vers beziehen sich auf die Version auf der linken Seite.

## HOUSE

Art. SX **7S** Art. DX **7D**

**Laterale Letto 3 posti Maxi**  
3-seater Maxi bed side element  
Canapé bâtarde convertible 3 places Maxi  
Lateral cama 3 plazas Maxi  
Seitlichbett 3 Sitze Maxi



Mt. tessuto base / Base L.m. / Métrage Base / M. base / Meter Grundgewebe 6.5  
Mt. tessuto cuscini / Cushion L.m. / Coussin m.l. / Cojines m.l. / Meter Stoff Kissen 8.0  
Volume mc / Volume m³ / Volume m³ / Volumen m³ / Volumen m³ 1.7

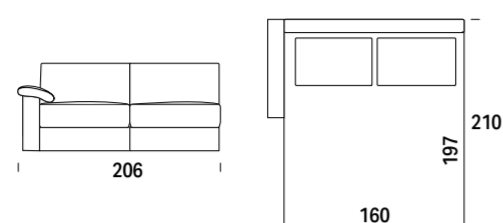

Kg	C	S	L	V	D	E	M	P
€	T. CLIENTE	SUPER	LUSSO	VIP	DELUX	ELITE	MAXI	PRESTIGE

117	€	2.445	2.445	2.530	2.620	2.705	2.840	2.970	3.065
-----	---	-------	-------	-------	-------	-------	-------	-------	-------

Art. SX **CL** Art. DX **LC**

**Chaise longue**  
Chaise longue  
Méristienne  
Chaise longue  
Chaiselongue

Mt. tessuto base / Base L.m. / Métrage Base / M. base / Meter Grundgewebe 5.0  
Mt. tessuto cuscini / Cushion L.m. / Coussin m.l. / Cojines m.l. / Meter Stoff Kissen 5.5  
Volume mc / Volume m³ / Volume m³ / Volumen m³ / Volumen m³ 1.5

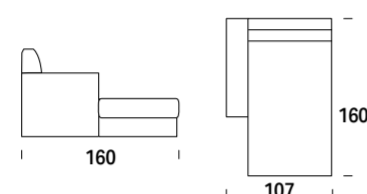

70	€	1.420	1.420	1.475	1.540	1.595	1.690	1.785	1.840
----	---	-------	-------	-------	-------	-------	-------	-------	-------

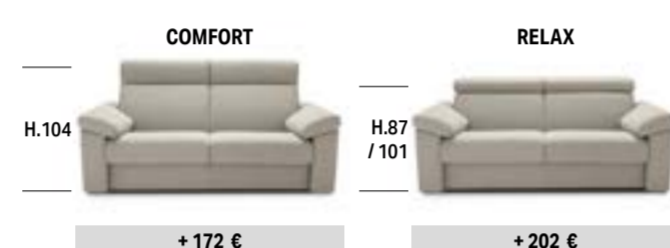
Art. SX **HL** Art. DX **LH**

**Chaise longue c/contenitore**  
Chaise longue w/storage  
Méristienne a/rangement  
Chaise longue c/contenedor  
Chaiselongue mit Bettkasten

Mt. tessuto base / Base L.m. / Métrage Base / M. base / Meter Grundgewebe 5.0  
Mt. tessuto cuscini / Cushion L.m. / Coussin m.l. / Cojines m.l. / Meter Stoff Kissen 5.5  
Volume mc / Volume m³ / Volume m³ / Volumen m³ / Volumen m³ 1.5

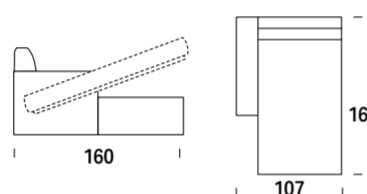

100	€	1.840	1.840	1.905	1.965	2.025	2.120	2.220	2.275
-----	---	-------	-------	-------	-------	-------	-------	-------	-------

Art. SX **PL** Art. DX **LP**

**Terminale con penisola**  
End element w/peninsule  
Terminal a/peninsule  
Terminal con peninsula  
Abschlusselement mit Halbinsel

Mt. tessuto base / Base L.m. / Métrage Base / M. base / Meter Grundgewebe 5.5  
Mt. tessuto cuscini / Cushion L.m. / Coussin m.l. / Cojines m.l. / Meter Stoff Kissen 6.0  
Volume mc / Volume m³ / Volume m³ / Volumen m³ / Volumen m³ 1.9

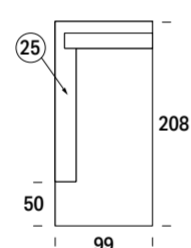

60	€	1.515	1.515	1.590	1.660	1.730	1.840	1.950	2.025
----	---	-------	-------	-------	-------	-------	-------	-------	-------

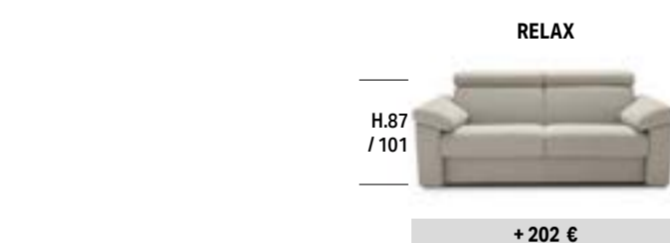
Art. **13**

**Pouf 82x62**  
Pouf 82x62  
Pouf 82x62  
Puf 82x62  
Sitzpuff 82x62

Mt. tessuto base / Base L.m. / Métrage Base / M. base / Meter Grundgewebe 1.4  
Mt. tessuto cuscini / Cushion L.m. / Coussin m.l. / Cojines m.l. / Meter Stoff Kissen 1.7  
Volume mc / Volume m³ / Volume m³ / Volumen m³ / Volumen m³ 0.3

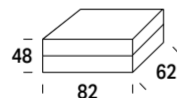

18	€	435	435	455	470	490	520	540	560
----	---	-----	-----	-----	-----	-----	-----	-----	-----

Art. **17**

**Cuscino schienale con supp. per elem. terminale**  
Back cushion with support for end element  
Coussin dossier a/support pour élément terminal  
Cojin respaldo con soporte para elemento terminal  
Rückenpolster mit Auflage für Endelement

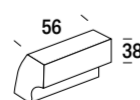

7	€	320	320	335	350	360	385	410	425
---	---	-----	-----	-----	-----	-----	-----	-----	-----

Mt. tessuto base / Base L.m. / Métrage Base / M. base / Meter Grundgewebe 1.6  
Mt. tessuto cuscini / Cushion L.m. / Coussin m.l. / Cojines m.l. / Meter Stoff Kissen 1.7  
Volume mc / Volume m³ / Volume m³ / Volumen m³ / Volumen m³ 0.1

COMPLETAMENTE SFODERABILE. LE FODERE DI RICAMBIO COSTANO IL 40% DEL CORRISPONDENTE ARTICOLO. / COMPLETELY REMOVABLE FABRIC. SPARE COVERS COST 40% OF THE RELATIVE ITEM. / ENTIÈREMENT DÉHOUSSABLE. LES HOUSSES DE RÉCHANGE CÔTENT 40% DU PRIX DE L'ARTICLE CORRESPONDANT. / TOTALMENTE DESENFUNDABLE. LAS FUNDAS DE RECAMBIO CUESTAN EL 40% DEL CORRESPONDIENTE ARTICULO. / VOLLSTÄNDIG ENTFERNBAR. ERSATZFUTTER KOSTEN 40% DES ENTSPRECHENDEN ARTIKELS.

I disegni del listino relativi ad elementi con verso si riferiscono alla versione sinistra. / The drawings in the price list associated with elements with a back refer to the version on the left. / Les dessins du catalogue de prix concernant les éléments avec un sens se réfèrent à la version gauche. / Los dibujos de la lista relativos a elementos con verso se refieren a la versión izquierda. / Die Zeichnungen in der Preisliste mit Elementen mit Vers beziehen sich auf die Version auf der linken Seite.

## HOUSE

Art. SX **HL + 7D** Art. DX **7S + LH**

**Composizione 1**  
Arrangement 1  
Composition 1  
Composición 1  
Komposition 1



Mt. tessuto base / Base L.m. / Métrage Base / M. base / Meter Grundgewebe 11.5  
Mt. tessuto cuscini / Cushion L.m. / Coussin m.l. / Cojines m.l. / Meter Stoff Kissen 13.5  
Volume mc / Volume m³ / Volume m³ / Volumen m³ / Volumen m³ 3.2

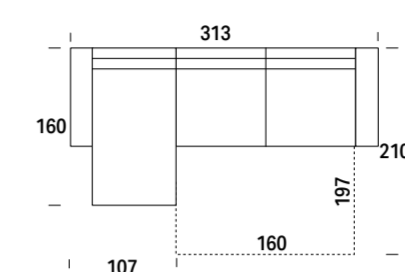

Kg	C	S	L	V	D	E	M	P
€	T. CLIENTE	SUPER	LUSSO	VIP	DELUX	ELITE	MAXI	PRESTIGE

217	€	4.285	4.285	4.435	4.585	4.730	4.960	5.190	5.340
-----	---	-------	-------	-------	-------	-------	-------	-------	-------



COMPLETAMENTE SFODERABILE. LE FODERE DI RICAMBIO COSTANO IL 40% DEL CORRISPONDENTE ARTICOLO. / COMPLETELY REMOVABLE FABRIC. SPARE COVERS COST 40% OF THE RELATIVE ITEM. / ENTIÈREMENT DÉHOUSSABLE. LES HOUSSES DE RÉCHANGE CÔTENT 40% DU PRIX DE L'ARTICLE CORRESPONDANT. / TOTALMENTE DESENFUNDABLE. LAS FUNDAS DE RECAMBIO CUESTAN EL 40% DEL CORRESPONDIENTE ARTICULO. / VOLLSTÄNDIG ENTFERNBAR. ERSATZFUTTER KOSTEN 40% DES ENTSPRECHENDEN ARTIKELS.

I disegni del listino relativi ad elementi con verso si riferiscono alla versione sinistra. / The drawings in the price list associated with elements with a back refer to the version on the left. / Les dessins du catalogue de prix concernant les éléments avec un sens se réfèrent à la version gauche. / Los dibujos de la lista relativos a elementos con verso se refieren a la versión izquierda. / Die Zeichnungen in der Preisliste mit Elementen mit Vers beziehen sich auf die Version auf der linken Seite.

MADISON



Kg	C	S	L	V	D	E	M	P
	€ T. CLIENTE	SUPER	LUSSO	VIP	DELUX	ELITE	MAXI	PRESTIGE

GUIDA ICONA / ICONS GUIDE / GUIDE ICÓNOS / GUÍA ICONOS / GUIDA ICONA

Optional / Optional / En option / Opción / Optional



Disponibili varianti di materasso H. 13/14  
Available with alternative mattress H. 13/14  
Variantes disponibles de matelas H. 13/14  
Disponibles variantes de colchón H. 13/14  
Matratzen-Varianten H.13/14 verfuegbar



Disponibile con rete a doghe  
Available with slatted bed base  
Disponible avec sommier à lattes  
Disponible con somier de lamas  
Mit Lattenrost verfuegbar



Disponibile con alzadivano  
Available with sofa lift-up mechanism  
Disponible avec souleve-divan  
Disponible con levantasofa  
Mit Hebe mechanismus verfuegbar

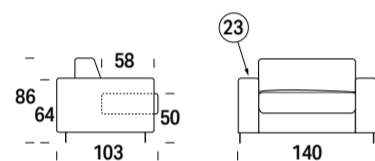

Art. 01	85	€ 2.025	2.025	2.080	2.125	2.175	2.260	2.340	2.390
---------	----	---------	-------	-------	-------	-------	-------	-------	-------

**Poltrona Letto**  
Armchair bed  
Fauteuil convertible  
Silla de cama  
Sesselbett

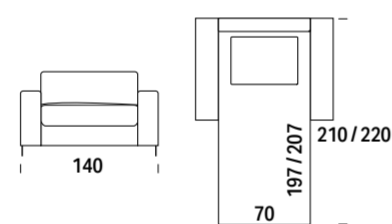

Mt. tessuto base / Base L.m. / Métrage Base / M. base / Meter Grundgewebe 4.7  
Mt. tessuto cuscini / Cushion L.m. / Coussin m.l. / Cojines m.l. / Meter Stoff Kissen 3.2  
Volume mc / Volume m³ / Volume m³ / Volumen m³ / Volumen m³ 1.3

Art. 02	105	€ 2.335	2.335	2.390	2.450	2.500	2.595	2.680	2.740
---------	-----	---------	-------	-------	-------	-------	-------	-------	-------

**Divano Letto 2 posti**  
2-seater sofa bed  
Canapé convertible 2 places  
Sofá cama 2 plazas  
2-Sitzer-Schlafsofa

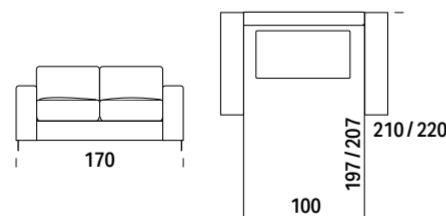

Mt. tessuto base / Base L.m. / Métrage Base / M. base / Meter Grundgewebe 5.1  
Mt. tessuto cuscini / Cushion L.m. / Coussin m.l. / Cojines m.l. / Meter Stoff Kissen 3.9  
Volume mc / Volume m³ / Volume m³ / Volumen m³ / Volumen m³ 1.6

Art. 20	115	€ 2.480	2.480	2.550	2.620	2.690	2.800	2.910	2.980
---------	-----	---------	-------	-------	-------	-------	-------	-------	-------

**Divano Letto 2 posti Grande**  
2-seater Large sofa bed  
Canapé convertible 2 places Grand  
Sofá cama 2 plazas Grande  
2-Sitzer-Schlafsofa Groß

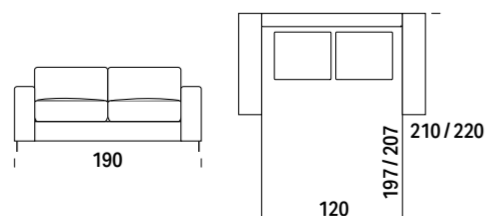

Mt. tessuto base / Base L.m. / Métrage Base / M. base / Meter Grundgewebe 5.7  
Mt. tessuto cuscini / Cushion L.m. / Coussin m.l. / Cojines m.l. / Meter Stoff Kissen 5.4  
Volume mc / Volume m³ / Volume m³ / Volumen m³ / Volumen m³ 1.8

COMPLETAMENTE SFODERABILE. LE FODERE DI RICAMBIO COSTANO IL 40% DEL CORRISPONDENTE ARTICOLO. / COMPLETELY REMOVABLE FABRIC. SPARE COVERS COST 40% OF THE RELATIVE ITEM. / ENTIÈREMENT DÉHOUSSABLE. LES HOUSSES DE RÉCHANGE COUTENT 40% DU PRIX DE L'ARTICLE CORRESPONDANT. / TOTALMENTE DESENFUNDABLE. LAS FUNDAS DE RECAMBIO CUESTAN EL 40% DEL CORRISPONDIENTE ARTICULO. / VOLLSTÄNDIG ENTFERNBAR. ERSATZFUTTER KOSTEN 40% DES ENTSPRECHENDEN ARTIKELS.

I disegni del listino relativi ad elementi con verso si riferiscono alla versione sinistra. / The drawings in the price list associated with elements with a back refer to the version on the left. / Les dessins du catalogue de prix concernant les éléments avec un sens se réfèrent à la version gauche. / Los dibujos de la lista relativos a elementos con verso se refieren a la versión izquierda. / Die Zeichnungen in der Preisliste mit Elementen mit Vers beziehen sich auf die Version auf der linken Seite.

MADISON

Art. 03

**Divano Letto 3 posti**  
3-seater sofa bed  
Canapé convertible 3 places  
Sofá cama 3 plazas  
3-Sitzer-Schlafsofa



Mt. tessuto base / Base L.m. / Métrage Base / M. base / Meter Grundgewebe 5.7  
Mt. tessuto cuscini / Cushion L.m. / Coussin m.l. / Cojines m.l. / Meter Stoff Kissen 5.4  
Volume mc / Volume m³ / Volume m³ / Volumen m³ / Volumen m³ 2.0

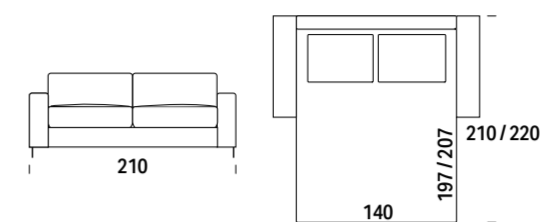

Kg	C	S	L	V	D	E	M	P
	€ T. CLIENTE	SUPER	LUSSO	VIP	DELUX	ELITE	MAXI	PRESTIGE

125	€ 2.535	2.535	2.605	2.675	2.745	2.850	2.960	3.030
-----	---------	-------	-------	-------	-------	-------	-------	-------

Art. 07

**Divano Letto 3 posti Maxi**  
3-seater Maxi sofa bed  
Canapé convertible 3 places Maxi  
Sofá cama 3 plazas Maxi  
3-Sitzer-Schlafsofa Maxi



Mt. tessuto base / Base L.m. / Métrage Base / M. base / Meter Grundgewebe 5.7  
Mt. tessuto cuscini / Cushion L.m. / Coussin m.l. / Cojines m.l. / Meter Stoff Kissen 5.4  
Volume mc / Volume m³ / Volume m³ / Volumen m³ / Volumen m³ 2.2

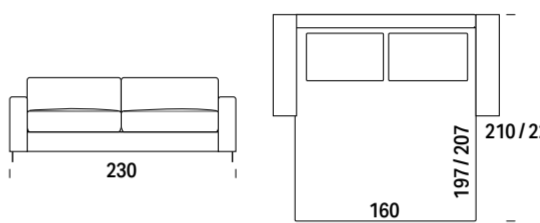

135	€ 2.710	2.710	2.780	2.855	2.925	3.035	3.140	3.215
-----	---------	-------	-------	-------	-------	-------	-------	-------

OPTIONAL



CROMO  
CHROME  
CHROME  
CROMO  
CHROM



NERO OPACO  
MATT BLACK  
NOIR MAT  
NEGRO MATE  
MATTSCHWARZ

OPTIONAL MADISON - RETE EXTRALONGUE

/ EXTRALONGUE SLAT / SOMMIER EXTRALONGUE / RED EXTRALONGUE / EXTRALANGE BETTMECHANISMUS

**Rete eletrosaldata con terminale cinghiato e materasso Comort D30**  
Electrowelded bed base with belted end element and Comfort mattress D 30  
Sommier électrosoudé avec terminal avec ceinture et matelas Comfort D30  
Sommier electrosoldada con terminal con correa y colchón Comfort D30  
Elektrogeschweißter Lattenrost mit Gurtende und Comfort D30 Matratze

Per Art. Item Art. Por Art. Pro Art.	Dimensione Dimension Taille Medidas Dimension	Maggiorazione per materasso profondità cm. 207 Supplement for mattress with depth cm. 207 Supplément pour matelas de profondeur cm. 207 Suplemento para colchón de profundidad cm. 207 Aufpreis für Tiefenmatratze cm 207
01	207 x 70 (±2)	+ 165
02	207 x 100 (±2)	+ 230
20	207 x 120 (±2)	+ 255
03	207 x 140 (±2)	+ 300
07	207 x 160 (±2)	+ 335

COMPLETAMENTE SFODERABILE. LE FODERE DI RICAMBIO COSTANO IL 40% DEL CORRISPONDENTE ARTICOLO. / COMPLETELY REMOVABLE FABRIC. SPARE COVERS COST 40% OF THE RELATIVE ITEM. / ENTIÈREMENT DÉHOUSSABLE. LES HOUSSES DE RÉCHANGE COUTENT 40% DU PRIX DE L'ARTICLE CORRESPONDANT. / TOTALMENTE DESENFUNDABLE. LAS FUNDAS DE RECAMBIO CUESTAN EL 40% DEL CORRISPONDIENTE ARTICULO. / VOLLSTÄNDIG ENTFERNBAR. ERSATZFUTTER KOSTEN 40% DES ENTSPRECHENDEN ARTIKELS.

I disegni del listino relativi ad elementi con verso si riferiscono alla versione sinistra. / The drawings in the price list associated with elements with a back refer to the version on the left. / Les dessins du catalogue de prix concernant les éléments avec un sens se réfèrent à la version gauche. / Los dibujos de la lista relativos a elementos con verso se refieren a la versión izquierda. / Die Zeichnungen in der Preisliste mit Elementen mit Vers beziehen sich auf die Version auf der linken Seite.

SPIKE

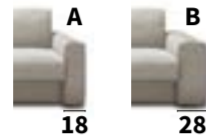

Kg	C	S	L	V	D	E	M	P
	T. CLIENTE	SUPER	LUSSO	VIP	DE LUX	ELITE	MAXI	PRESTIGE

GUIDA ICONE / ICONS GUIDE / GUIDE ICÔNES / GUÍA ICONOS / GUIDA ICONE

Optional / Optional / En option / Opción / Optional

<p>Disponibili varianti di materasso H.13/14 Available with alternative mattress H. 13/14 Variantes disponibles de matelas H. 13/14 Disponibles variantes de colchón H. 13/14 Matratzen-Varianten H.13/14 verfuëgar</p>	<p>Disponibile con materasso H.17/18 Available with mattress H. 17/18 Disponible avec matelas H. 17/18 Disponible con colchón H. 17/18 Mit Matratze H.17/18 verfuëgar</p>	<p>Disponibile con rete a doghe Available with slatted bed base Disponible avec sommier à lattes Disponible con somier de lamas Mit Lattenrost verfuëgar</p>	<p>Disponibile con alzadivano Available with sofa lift-up mechanism Disponible avec souève-divan Disponible con levantasofá Mit Hebe mechanism verfuëgar</p>	<p>Disponibile con carter copripiedino Available with foot guard Disponible avec carter couvre-pied Disponible con carter cubrepata Mit Fußabdeckung verfuëgar</p>	<p>Cuscini schienale e seduta in misto piuma Back and seat cushions mixed feather Coussins dossier et assises en mixte plume Cojines del respaldo y asiento en mixto pluma Rückenkissen und Sitz in Feder Mischung</p>
---	---	--	--	--	--

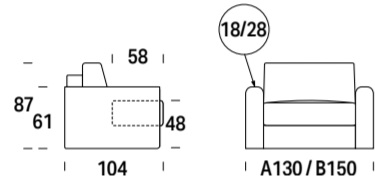

Art. 01	88	€ 2.330	2.330	2.390	2.450	2.510	2.600	2.695	2.755
---------	----	---------	-------	-------	-------	-------	-------	-------	-------

**Poltrona Letto**  
Armchair bed  
Fauteuil convertible  
Silla de cama  
Sesselbett

Mt. tessuto base / Base L.m. / Métrage Base / M. base / Meter Grundgewebe	6.0
Mt. tessuto cuscini / Cushion L.m. / Coussin ml. / Cojines ml. / Meter Stoff Kissen	3.5
Volume mc / Volume m³ / Volume m³ / Volumen m³ / Volumen m³	1.4

Art. 02	104	€ 2.780	2.780	2.855	2.925	2.995	3.110	3.220	3.295
---------	-----	---------	-------	-------	-------	-------	-------	-------	-------

**Divano Letto 2 posti**  
2-seater sofa bed  
Canapé convertible 2 places  
Sofá cama 2 plazas  
2-Sitzer-Schlafsofa

Mt. tessuto base / Fabric L.m. / Métrage Base / M. base / Meter Grundgewebe	6.5
Mt. tessuto cuscini / Cushion L.m. / Coussin ml. / Cojines ml. / Meter Stoff Kissen	4.5
Volume mc / Volume m³ / Volume m³ / Volumen m³ / Volumen m³	1.7

Art. 20	115	€ 2.955	2.955	3.045	3.135	3.220	3.360	3.500	3.595
---------	-----	---------	-------	-------	-------	-------	-------	-------	-------

**Divano Letto 2 posti Grande**  
2-seater Large sofa bed  
Canapé convertible 2 places Grand  
Sofá cama 2 plazas Grande  
2-Sitzer-Schlafsofa Groß

Mt. tessuto base / Base L.m. / Métrage Base / M. base / Meter Grundgewebe	7.5
Mt. tessuto cuscini / Cushion L.m. / Coussin ml. / Cojines ml. / Meter Stoff Kissen	6.5
Volume mc / Volume m³ / Volume m³ / Volumen m³ / Volumen m³	2.0

COMPLETAMENTE SFODERABILE. LE FODERE DI RICAMBIO COSTANO IL 40% DEL CORRISPONDENTE ARTICOLO. / COMPLETELY REMOVABLE FABRIC. SPARE COVERS COST 40% OF THE RELATIVE ITEM. / ENTIÈREMENT DÉHOUSSABLE. LES HOUSSES DE RECHANGE CÔUTENT 40% DU PRIX DE L'ARTICLE CORRESPONDANT. / TOTALMENTE DESENFUNDABLE. LAS FUNDAS DE RECAMBIO CUESTAN EL 40% DEL CORRESPONDIENTE ARTICOLO. / VOLLSTÄNDIG ENTFERNBAR. ERSATZFÜTTER KOSTEN 40% DES ENTSPRECHENDEN ARTIKELS.

I disegni del listino relativi ad elementi con verso si riferiscono alla versione sinistra. / The drawings in the price list associated with elements with a back refer to the version on the left. / Les dessins du catalogue de prix concernant les éléments avec un sens se réfèrent à la version gauche. / Los dibujos de la lista relativos a elementos con verso se refieren a la versión izquierda. / Die Zeichnungen in der Preisliste mit Elementen mit Vers beziehen sich auf die Version auf der linken Seite.

SPIKE

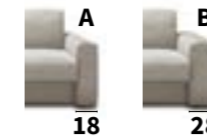

Kg	C	S	L	V	D	E	M	P
	T. CLIENTE	SUPER	LUSSO	VIP	DE LUX	ELITE	MAXI	PRESTIGE

Art. 03	126	€ 3.020	3.020	3.110	3.200	3.290	3.430	3.570	3.660
---------	-----	---------	-------	-------	-------	-------	-------	-------	-------

**Divano Letto 3 posti**  
3-seater sofa bed  
Canapé convertible 3 places  
Sofá cama 3 plazas  
3-Sitzer-Schlafsofa

Mt. tessuto base / Base L.m. / Métrage Base / M. base / Meter Grundgewebe	7.5
Mt. tessuto cuscini / Cushion L.m. / Coussin ml. / Cojines ml. / Meter Stoff Kissen	6.5
Volume mc / Volume m³ / Volume m³ / Volumen m³ / Volumen m³	2.2

Art. 07	137	€ 3.200	3.200	3.290	3.380	3.470	3.610	3.755	3.850
---------	-----	---------	-------	-------	-------	-------	-------	-------	-------

**Divano Letto 3 posti Maxi**  
3-seater Maxi sofa bed  
Canapé convertible 3 places Maxi  
Sofá cama 3 plazas Maxi  
3-Sitzer-Schlafsofa Maxi

Mt. tessuto base / Base L.m. / Métrage Base / M. base / Meter Grundgewebe	7.5
Mt. tessuto cuscini / Cushion L.m. / Coussin ml. / Cojines ml. / Meter Stoff Kissen	6.5
Volume mc / Volume m³ / Volume m³ / Volumen m³ / Volumen m³	2.4

Art. SX 1S	Art. DX 1D	68	€ 2.155	2.155	2.205	2.260	2.305	2.385	2.465	2.520
------------	------------	----	---------	-------	-------	-------	-------	-------	-------	-------

**Laterale Letto 1 posto**  
1-seater bed side element  
Canapé bâtard convertible 2 place  
Lateral cama 1 plaza  
Seitlichbett 1 Sitz

Mt. tessuto base / Base L.m. / Métrage Base / M. base / Meter Grundgewebe	4.0
Mt. tessuto cuscini / Cushion L.m. / Coussin ml. / Cojines ml. / Meter Stoff Kissen	3.5
Volume mc / Volume m³ / Volume m³ / Volumen m³ / Volumen m³	1.1

Art. SX 2S	Art. DX 2D	85	€ 2.560	2.560	2.625	2.690	2.750	2.850	2.950	3.015
------------	------------	----	---------	-------	-------	-------	-------	-------	-------	-------

**Laterale Letto 2 posti**  
2-seater bed side element  
Canapé bâtard convertible 2 places  
Lateral cama 2 plazas  
Seitlichbett 2 Sitze

Mt. tessuto base / Base L.m. / Métrage Base / M. base / Meter Grundgewebe	4.5
Mt. tessuto cuscini / Cushion L.m. / Coussin ml. / Cojines ml. / Meter Stoff Kissen	4.5
Volume mc / Volume m³ / Volume m³ / Volumen m³ / Volumen m³	1.4

Art. SX GS	Art. DX GD	95	€ 2.740	2.740	2.825	2.910	2.985	3.110	3.240	3.320
------------	------------	----	---------	-------	-------	-------	-------	-------	-------	-------

**Laterale Letto 2 posti Grande**  
2-seater Large bed side element  
Canapé bâtard convertible 2 places Grand  
Lateral cama 2 plazas Grande  
Seitlichbett 2 Sitze Groß

Mt. tessuto base / Base L.m. / Métrage Base / M. base / Meter Grundgewebe	5.5
Mt. tessuto cuscini / Cushion L.m. / Coussin ml. / Cojines ml. / Meter Stoff Kissen	6.5
Volume mc / Volume m³ / Volume m³ / Volumen m³ / Volumen m³	1.6

Art. SX 3S	Art. DX 3D	106	€ 2.805	2.805	2.885	2.970	3.055	3.180	3.310	3.390
------------	------------	-----	---------	-------	-------	-------	-------	-------	-------	-------

**Laterale Letto 3 posti**  
3-seater bed side element  
Canapé bâtard convertible 3 places  
Lateral cama 3 plazas  
Seitlichbett 3 Sitze

Mt. tessuto base / Base L.m. / Métrage Base / M. base / Meter Grundgewebe	5.5
Mt. tessuto cuscini / Cushion L.m. / Coussin ml. / Cojines ml. / Meter Stoff Kissen	6.5
Volume mc / Volume m³ / Volume m³ / Volumen m³ / Volumen m³	1.8

COMPLETAMENTE SFODERABILE. LE FODERE DI RICAMBIO COSTANO IL 40% DEL CORRISPONDENTE ARTICOLO. / COMPLETELY REMOVABLE FABRIC. SPARE COVERS COST 40% OF THE RELATIVE ITEM. / ENTIÈREMENT DÉHOUSSABLE. LES HOUSSES DE RECHANGE CÔUTENT 40% DU PRIX DE L'ARTICLE CORRESPONDANT. / TOTALMENTE DESENFUNDABLE. LAS FUNDAS DE RECAMBIO CUESTAN EL 40% DEL CORRESPONDIENTE ARTICOLO. / VOLLSTÄNDIG ENTFERNBAR. ERSATZFÜTTER KOSTEN 40% DES ENTSPRECHENDEN ARTIKELS.

I disegni del listino relativi ad elementi con verso si riferiscono alla versione sinistra. / The drawings in the price list associated with elements with a back refer to the version on the left. / Les dessins du catalogue de prix concernant les éléments avec un sens se réfèrent à la version gauche. / Los dibujos de la lista relativos a elementos con verso se refieren a la versión izquierda. / Die Zeichnungen in der Preisliste mit Elementen mit Vers beziehen sich auf die Version auf der linken Seite.

SPIKE

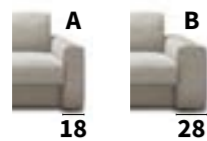

Art. SX 7S Art. DX 7D

**Laterale Letto 3 posti Maxi**  
3-seater Maxi bed side element  
Canapé bâtarde convertible 3 places Maxi  
Lateral cama 3 plazas Maxi  
Seitlichbett 3 Sitze Maxi

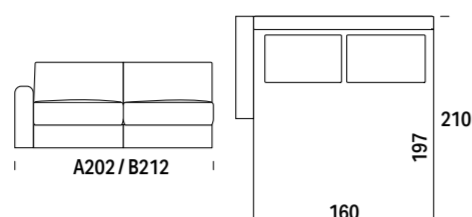

Mt. tessuto base / Base L.m. / Métrage Base / M. base / Meter Grundgewebe 5.5  
Mt. tessuto cuscini / Cushion L.m. / Coussin m.l. / Cojines m.l. / Meter Stoff Kissen 6.5  
Volume mc / Volume m³ / Volume m³ / Volumen m³ 2.0

Kg								
	C	S	L	V	D	E	M	P
	T. CLIENTE	SUPER	LUSSO	VIP	DELUX	ELITE	MAXI	PRESTIGE
117	€ 2.965	2.965	3.045	3.130	3.210	3.345	3.470	3.550

Art. SX CL Art. DX LC

**Chaise longue**  
Chaise longue  
Méristienne  
Chaise longue  
Chaiselongue

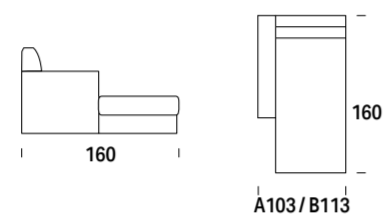

Mt. tessuto base / Base L.m. / Métrage Base / M. base / Meter Grundgewebe 5.0  
Mt. tessuto cuscini / Cushion L.m. / Coussin m.l. / Cojines m.l. / Meter Stoff Kissen 4.5  
Volume mc / Volume m³ / Volume m³ / Volumen m³ 1.5

70	€ 1.980	1.980	2.045	2.100	2.160	2.255	2.345	2.405
----	---------	-------	-------	-------	-------	-------	-------	-------

Art. SX HL Art. DX LH

**Chaise longue c/contenitore**  
Chaise longue w/storage  
Méristienne a/rangement  
Chaise longue c/contenedor  
Chaiselongue mit Bettkasten

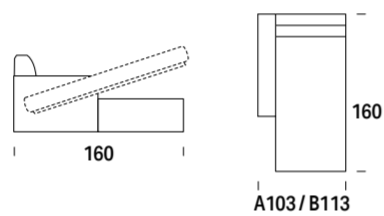

Mt. tessuto base / Base L.m. / Métrage Base / M. base / Meter Grundgewebe 5.0  
Mt. tessuto cuscini / Cushion L.m. / Coussin m.l. / Cojines m.l. / Meter Stoff Kissen 4.5  
Volume mc / Volume m³ / Volume m³ / Volumen m³ 1.5

100	€ 2.390	2.390	2.455	2.515	2.570	2.670	2.765	2.820
-----	---------	-------	-------	-------	-------	-------	-------	-------

Art. 13

**Pouf 82x62**  
Pouf 82x62  
Pouf 82x62  
Puf 82x62  
Sitzpuff 82x62

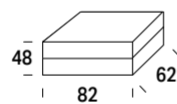

Mt. tessuto base / Base L.m. / Métrage Base / M. base / Meter Grundgewebe 1.4  
Mt. tessuto cuscini / Cushion L.m. / Coussin m.l. / Cojines m.l. / Meter Stoff Kissen 1.7  
Volume mc / Volume m³ / Volume m³ / Volumen m³ 0.3

COMPLETAMENTE SFODERABILE. LE FODERE DI RICAMBIO COSTANO IL 40% DEL CORRISPONDENTE ARTICOLO. / COMPLETELY REMOVABLE FABRIC. SPARE COVERS COST 40% OF THE RELATIVE ITEM. / ENTIÈREMENT DÉHOUSSABLE. LES HOUSSES DE RECHANGE COUTENT 40% DU PRIX DE L'ARTICLE CORRESPONDANT. / TOTALMENTE DESENFUNDABLE. LAS FUNDAS DE RECAMBIO CUESTAN EL 40% DEL CORRESPONDIENTE ARTICULO. / VOLLSTÄNDIG ENTFERNBAR. ERSATZFUTTER KOSTEN 40% DES ENTSPRECHENDEN ARTIKELS.

I disegni del listino relativi ad elementi con verso si riferiscono alla versione sinistra. / The drawings in the price list associated with elements with a back refer to the version on the left. / Les dessins du catalogue de prix concernant les éléments avec un sens se réfèrent à la version gauche. / Los dibujos de la lista relativos a elementos con verso se refieren a la versión izquierda. / Die Zeichnungen in der Preisliste mit Elementen mit Vers beziehen sich auf die Version auf der linken Seite.

SPIKE

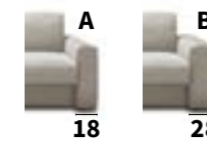

Art. SX CL + 3D Art. DX 3S + LC

**Composizione 1**  
Arrangement 1  
Composition 1  
Composición 1  
Komposition 1

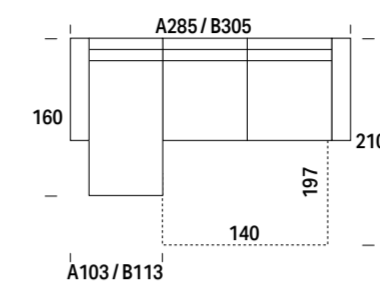

Mt. tessuto base / Base L.m. / Métrage Base / M. base / Meter Grundgewebe 10.5  
Mt. tessuto cuscini / Cushion L.m. / Coussin m.l. / Cojines m.l. / Meter Stoff Kissen 11.0  
Volume mc / Volume m³ / Volume m³ / Volumen m³ 3.3

Kg								
	C	S	L	V	D	E	M	P
	T. CLIENTE	SUPER	LUSSO	VIP	DELUX	ELITE	MAXI	PRESTIGE
176	€ 4.785	4.785	4.930	5.070	5.215	5.435	5.655	5.795

Art. SX HL + 7D Art. DX 7S + LH

**Composizione 2**  
Arrangement 2  
Composition 2  
Composición 2  
Komposition 2

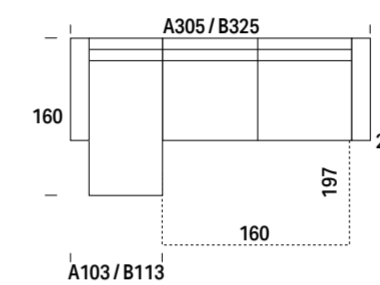

Mt. tessuto base / Base L.m. / Métrage Base / M. base / Meter Grundgewebe 10.5  
Mt. tessuto cuscini / Cushion L.m. / Coussin m.l. / Cojines m.l. / Meter Stoff Kissen 11.0  
Volume mc / Volume m³ / Volume m³ / Volumen m³ 3.5

217	€ 5.355	5.355	5.500	5.645	5.780	6.015	6.235	6.370
-----	---------	-------	-------	-------	-------	-------	-------	-------

FILO CUCITURE DISPONIBILE IN TINTA O CONTRASTO / TOP STITCHING AVAILABLE IN SAME OR CONTRASTING COLOUR / PIQÛRE DISPONIBILE EN TEINTE OU EN CONTRASTE / COSTURAS DISPONIBLES EN COLORES A JUEGO O EN CONTRASTE / FADEN DER NAHT TON-IN-TON ODER IN KONTRASTFARBE ERHÄLTICH

2000	4000	504	869	379	262	1091
419	113	1314	575	1185	864	816
42	118	600	578	565	1097	821
415	123	1411	326			

COMPLETAMENTE SFODERABILE. LE FODERE DI RICAMBIO COSTANO IL 40% DEL CORRISPONDENTE ARTICOLO. / COMPLETELY REMOVABLE FABRIC. SPARE COVERS COST 40% OF THE RELATIVE ITEM. / ENTIÈREMENT DÉHOUSSABLE. LES HOUSSES DE RECHANGE COUTENT 40% DU PRIX DE L'ARTICLE CORRESPONDANT. / TOTALMENTE DESENFUNDABLE. LAS FUNDAS DE RECAMBIO CUESTAN EL 40% DEL CORRESPONDIENTE ARTICULO. / VOLLSTÄNDIG ENTFERNBAR. ERSATZFUTTER KOSTEN 40% DES ENTSPRECHENDEN ARTIKELS.

I disegni del listino relativi ad elementi con verso si riferiscono alla versione sinistra. / The drawings in the price list associated with elements with a back refer to the version on the left. / Les dessins du catalogue de prix concernant les éléments avec un sens se réfèrent à la version gauche. / Los dibujos de la lista relativos a elementos con verso se refieren a la versión izquierda. / Die Zeichnungen in der Preisliste mit Elementen mit Vers beziehen sich auf die Version auf der linken Seite.



FLAIR



Kg	C	S	L	V	D	E	M	P
	€ T. CLIENTE	SUPER	LUSSO	VIP	DELUX	ELITE	MAXI	PRESTIGE

GUIDA ICONE / ICONS GUIDE / GUIDE ICÓNES / GUÍA ICONOS / GUIDA ICONE

Optional / Optional / En option / Opción / Optional

Disponibili varianti di materasso H.13/14 Available with alternative mattress H. 13/14 Variantes disponibles de matelas H. 13/14 Disponibles variantes de colchón H. 13/14 Matratzen-Varianten H.13/14 veruegbar	Disponibile con materasso H.17/18 Available with mattress H. 17/18 Disponible avec matelas H. 17/18 Disponible con colchón H. 17/18 Mit Matratze H.17/18 veruegbar	Disponibile con rete a doghe Available with slatted bed base Disponible avec sommier à lattes Disponible con somier de lamas Mit Lattenrost veruegbar	Disponibile con alzadivano Available with sofa lift-up mechanism Disponible avec souleve-divan Disponible con levantasofá Mit Hebe Mechanismus veruegbar	Disponibile con carter copripiedino Available with foot guard Disponible avec carter couvre-pied Disponible con carter cubrepata Mit Fußabdeckung veruegbar	Portacuscini su schienale Pillow storage in backrest Porte-coussins sur dossier Portacojines en el respaldo Kissenbehälter auf der Rückenlehne

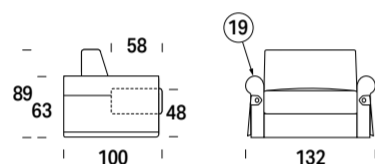

Art. 01  
**Poltrona Letto**  
Armchair bed  
Fauteuil convertible  
Silla de cama  
Sesselbett

76	C	S	L	V	D	E	M	P
	€	1.700	1.700	1.760	1.820	1.875	1.970	2.060

COMFORT RELAX

H.104 H.87 / 101

+172 € +202 €

Mt. tessuto base / Base l.m. / Métrage Base / M. base / Meter Grundgewebe 6.0  
Mt. tessuto cuscini / Cushion l.m. / Coussin m.l. / Cojines m.l. / Meter Stoff Kissen 4.5  
Volume mc / Volume m³ / Volume m³ / Volumen m³ / Volumen m³ 0.9

Art. 02  
**Divano Letto 2 posti**  
2-seater sofa bed  
Canapé convertible 2 places  
Sofá cama 2 plazas  
2-Sitzer-Schlafsofa

92	C	S	L	V	D	E	M	P
	€	2.000	2.000	2.065	2.135	2.205	2.310	2.415

COMFORT RELAX

H.104 H.87 / 101

+332 € +397 €

Mt. tessuto base / Base l.m. / Métrage Base / M. base / Meter Grundgewebe 6.5  
Mt. tessuto cuscini / Cushion l.m. / Coussin m.l. / Cojines m.l. / Meter Stoff Kissen 6.0  
Volume mc / Volume m³ / Volume m³ / Volumen m³ / Volumen m³ 1.2

Art. 20  
**Divano Letto 2 posti Grande**  
2-seater Large sofa bed  
Canapé convertible 2 places Grand  
Sofá cama 2 plazas Grande  
2-Sitzer-Schlafsofa Groß

103	C	S	L	V	D	E	M	P
	€	2.150	2.150	2.230	2.310	2.400	2.525	2.655

COMFORT RELAX

H.104 H.87 / 101

+348 € +411 €

Mt. tessuto base / Base l.m. / Métrage Base / M. base / Meter Grundgewebe 8.5  
Mt. tessuto cuscini / Cushion l.m. / Coussin m.l. / Cojines m.l. / Meter Stoff Kissen 8.0  
Volume mc / Volume m³ / Volume m³ / Volumen m³ / Volumen m³ 1.4

COMPLETAMENTE SFODERABILE. LE FODERE DI RICAMBIO COSTANO IL 40% DEL CORRISPONDENTE ARTICOLO. / COMPLETELY REMOVABLE FABRIC. SPARE COVERS COST 40% OF THE RELATIVE ITEM. / ENTIÈREMENT DÉHOUSSABLE. LES HOUSSES DE REMPLACEMENT CÔTENT 40% DU PRIX DE L'ARTICLE CORRESPONDANT. / TOTALMENTE DESENFUNDABLE. LAS FUNDAS DE RECAMBIO CUESTAN EL 40% DEL CORRESPONDIENTE ARTÍCULO. / VOLLSTÄNDIG ENTFERNBAR. ERSATZFUTTER KOSTEN 40% DES ENTSPRECHENDEN ARTIKELS.

I disegni del listino relativi ad elementi con verso si riferiscono alla versione sinistra. / The drawings in the price list associated with elements with a back refer to the version on the left. / Les dessins du catalogue de prix concernant les éléments avec un sens se réfèrent à la version gauche. / Los dibujos de la lista relativos a elementos con verso se refieren a la versión izquierda. / Die Zeichnungen in der Preisliste mit Elementen mit Vers beziehen sich auf die Version auf der linken Seite.

FLAIR

Art. 03  
**Divano Letto 3 posti**  
3-seater sofa bed  
Canapé convertible 3 places  
Sofá cama 3 plazas  
3-Sitzer-Schlafsofa

114	C	S	L	V	D	E	M	P
	€	2.190	2.190	2.275	2.365	2.445	2.585	2.715

COMFORT RELAX

H.104 H.87 / 101

+365 € +429 €

Mt. tessuto base / Base l.m. / Métrage Base / M. base / Meter Grundgewebe 8.5  
Mt. tessuto cuscini / Cushion l.m. / Coussin m.l. / Cojines m.l. / Meter Stoff Kissen 8.5  
Volume mc / Volume m³ / Volume m³ / Volumen m³ / Volumen m³ 1.6

Art. 07  
**Divano Letto 3 posti Maxi**  
3-seater Maxi sofa bed  
Canapé convertible 3 places Maxi  
Sofá cama 3 plazas Maxi  
3-Sitzer-Schlafsofa Maxi

125	C	S	L	V	D	E	M	P
	€	2.315	2.315	2.405	2.485	2.570	2.705	2.840

COMFORT RELAX

H.104 H.87 / 101

+381 € +445 €

Mt. tessuto base / Base l.m. / Métrage Base / M. base / Meter Grundgewebe 8.5  
Mt. tessuto cuscini / Cushion l.m. / Coussin m.l. / Cojines m.l. / Meter Stoff Kissen 8.5  
Volume mc / Volume m³ / Volume m³ / Volumen m³ / Volumen m³ 1.8

Art. SX 1S Art. DX 1D  
**Laterale Letto 1 posto**  
1-seater bed side element  
Canapé bâtarde convertible 2 place  
Lateral cama 1 plaza  
Seitlichbett 1 Sitz

62	C	S	L	V	D	E	M	P
	€	1.595	1.595	1.650	1.700	1.750	1.830	1.905

COMFORT RELAX

H.104 H.87 / 101

+172 € +202 €

Mt. tessuto base / Base l.m. / Métrage Base / M. base / Meter Grundgewebe 4.5  
Mt. tessuto cuscini / Cushion l.m. / Coussin m.l. / Cojines m.l. / Meter Stoff Kissen 4.5  
Volume mc / Volume m³ / Volume m³ / Volumen m³ / Volumen m³ 0.9

Art. SX 2S Art. DX 2D  
**Laterale Letto 2 posti**  
2-seater bed side element  
Canapé bâtarde convertible 2 places  
Lateral cama 2 plazas  
Seitlichbett 2 Sitze

77	C	S	L	V	D	E	M	P
	€	1.900	1.900	1.955	2.015	2.075	2.160	2.255

COMFORT RELAX

H.104 H.87 / 101

+332 € +397 €

Mt. tessuto base / Base l.m. / Métrage Base / M. base / Meter Grundgewebe 5.0  
Mt. tessuto cuscini / Cushion l.m. / Coussin m.l. / Cojines m.l. / Meter Stoff Kissen 6.0  
Volume mc / Volume m³ / Volume m³ / Volumen m³ / Volumen m³ 1.1

Art. SX GS Art. DX GD  
**Laterale Letto 2 posti Grande**  
2-seater Large bed side element  
Canapé bâtarde convertible 2 places Grand  
Lateral cama 2 plazas Grande  
Seitlichbett 2 Sitze Groß

89	C	S	L	V	D	E	M	P
	€	2.040	2.040	2.115	2.190	2.265	2.375	2.490

COMFORT RELAX

H.104 H.87 / 101

+348 € +411 €

Mt. tessuto base / Base l.m. / Métrage Base / M. base / Meter Grundgewebe 6.5  
Mt. tessuto cuscini / Cushion l.m. / Coussin m.l. / Cojines m.l. / Meter Stoff Kissen 8.0  
Volume mc / Volume m³ / Volume m³ / Volumen m³ / Volumen m³ 1.3

Art. SX 3S Art. DX 3D  
**Laterale Letto 3 posti**  
3-seater bed side element  
Canapé bâtarde convertible 3 places  
Lateral cama 3 plazas  
Seitlichbett 3 Sitze

100	C	S	L	V	D	E	M	P
	€	2.085	2.085	2.165	2.240	2.315	2.440	2.555

COMFORT RELAX

H.104 H.87 / 101

+365 € +429 €

Mt. tessuto base / Base l.m. / Métrage Base / M. base / Meter Grundgewebe 6.5  
Mt. tessuto cuscini / Cushion l.m. / Coussin m.l. / Cojines m.l. / Meter Stoff Kissen 8.0  
Volume mc / Volume m³ / Volume m³ / Volumen m³ / Volumen m³ 1.5

COMPLETAMENTE SFODERABILE. LE FODERE DI RICAMBIO COSTANO IL 40% DEL CORRISPONDENTE ARTICOLO. / COMPLETELY REMOVABLE FABRIC. SPARE COVERS COST 40% OF THE RELATIVE ITEM. / ENTIÈREMENT DÉHOUSSABLE. LES HOUSSES DE REMPLACEMENT CÔTENT 40% DU PRIX DE L'ARTICLE CORRESPONDANT. / TOTALMENTE DESENFUNDABLE. LAS FUNDAS DE RECAMBIO CUESTAN EL 40% DEL CORRESPONDIENTE ARTÍCULO. / VOLLSTÄNDIG ENTFERNBAR. ERSATZFUTTER KOSTEN 40% DES ENTSPRECHENDEN ARTIKELS.

I disegni del listino relativi ad elementi con verso si riferiscono alla versione sinistra. / The drawings in the price list associated with elements with a back refer to the version on the left. / Les dessins du catalogue de prix concernant les éléments avec un sens se réfèrent à la version gauche. / Los dibujos de la lista relativos a elementos con verso se refieren a la versión izquierda. / Die Zeichnungen in der Preisliste mit Elementen mit Vers beziehen sich auf die Version auf der linken Seite.

FLAIR

Art. SX **7S** Art. DX **7D**

**Laterale Letto 3 posti Maxi**  
3-seater Maxi bed side element  
Canapé bâtarde convertible 3 places Maxi  
Lateral cama 3 plazas Maxi  
Seitlichbett 3 Sitze Maxi



Mt. tessuto base / Base L.m. / Métrage Base / M. base / Meter Grundgewebe 6.5  
Mt. tessuto cuscini / Cushion L.m. / Coussin m.l. / Cojines m.l. / Meter Stoff Kissen 8.0  
Volume mc / Volume m³ / Volume m³ / Volumen m³ 1.7

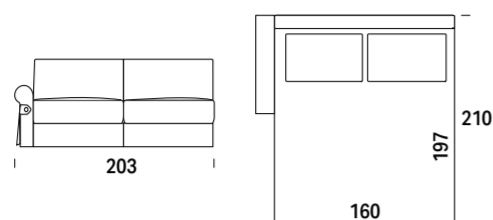

Kg	C	S	L	V	D	E	M	P
€	T. CLIENTE	SUPER	LUSSO	VIP	DELUX	ELITE	MAXI	PRESTIGE

111	€	2.225	2.225	2.300	2.375	2.455	2.570	2.695	2.775
-----	---	-------	-------	-------	-------	-------	-------	-------	-------



Art. SX **CL** Art. DX **LC**

**Chaise longue**  
Chaise longue  
Mériidienne  
Chaise longue  
Chaiselongue

Mt. tessuto base / Base L.m. / Métrage Base / M. base / Meter Grundgewebe 5.0  
Mt. tessuto cuscini / Cushion L.m. / Coussin m.l. / Cojines m.l. / Meter Stoff Kissen 5.5  
Volume mc / Volume m³ / Volume m³ / Volumen m³ 1.5

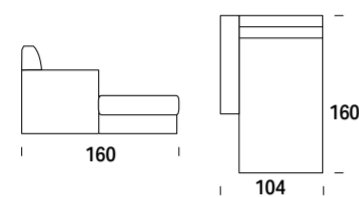

64	€	1.300	1.300	1.365	1.430	1.485	1.580	1.680	1.740
----	---	-------	-------	-------	-------	-------	-------	-------	-------



Art. SX **HL** Art. DX **LH**

**Chaise longue c/contenitore**  
Chaise longue w/storage  
Mériidienne a/rangement  
Chaise longue c/contenedor  
Chaiselongue mit Bettkasten

Mt. tessuto base / Base L.m. / Métrage Base / M. base / Meter Grundgewebe 5.0  
Mt. tessuto cuscini / Cushion L.m. / Coussin m.l. / Cojines m.l. / Meter Stoff Kissen 5.5  
Volume mc / Volume m³ / Volume m³ / Volumen m³ 1.5

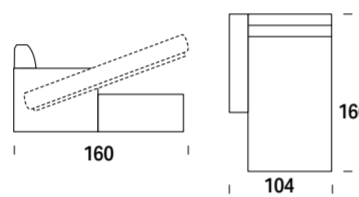

94	€	1.750	1.750	1.810	1.875	1.940	2.040	2.135	2.220
----	---	-------	-------	-------	-------	-------	-------	-------	-------



Art. SX **PL** Art. DX **LP**

**Terminale con penisola**  
End element w/peninsule  
Terminal a/peninsule  
Terminal con peninsula  
Abschlusselement mit Halbinsel

Mt. tessuto base / Base L.m. / Métrage Base / M. base / Meter Grundgewebe 5.5  
Mt. tessuto cuscini / Cushion L.m. / Coussin m.l. / Cojines m.l. / Meter Stoff Kissen 6.0  
Volume mc / Volume m³ / Volume m³ / Volumen m³ 1.9

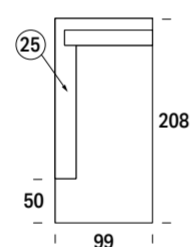

60	€	1.450	1.450	1.520	1.590	1.660	1.770	1.875	1.945
----	---	-------	-------	-------	-------	-------	-------	-------	-------



Art. **13**

**Pouf 82x62**  
Pouf 82x62  
Pouf 82x62  
Puf 82x62  
Sitzpuff 82x62

Mt. tessuto base / Base L.m. / Métrage Base / M. base / Meter Grundgewebe 1.4  
Mt. tessuto cuscini / Cushion L.m. / Coussin m.l. / Cojines m.l. / Meter Stoff Kissen 1.7  
Volume mc / Volume m³ / Volume m³ / Volumen m³ 0.3

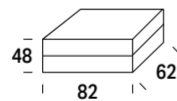

18	€	445	445	460	485	500	530	565	590
----	---	-----	-----	-----	-----	-----	-----	-----	-----

Art. **17**

**Cuscino schienale con supp. per elem. terminale**  
Back cushion with support for end element  
Coussin dossier a/support pour élément terminal  
Cojin respaldo con soporte para elemento terminal  
Rückenpolster mit Auflage für Endelement

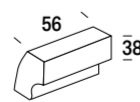

Mt. tessuto base / Base L.m. / Métrage Base / M. base / Meter Grundgewebe 1.6  
Mt. tessuto cuscini / Cushion L.m. / Coussin m.l. / Cojines m.l. / Meter Stoff Kissen 1.7  
Volume mc / Volume m³ / Volume m³ / Volumen m³ 0.1

7	€	320	320	335	350	370	390	415	430
---	---	-----	-----	-----	-----	-----	-----	-----	-----

COMPLETAMENTE SFODERABILE. LE FODERE DI RICAMBIO COSTANO IL 40% DEL CORRISPONDENTE ARTICOLO. / COMPLETELY REMOVABLE FABRIC. SPARE COVERS COST 40% OF THE RELATIVE ITEM. / ENTIÈREMENT DÉHOUSSABLE. LES HOUSSES DE RÉCHANGE CÔTENT 40% DU PRIX DE L'ARTICLE CORRESPONDANT. / TOTALMENTE DESENFUNDABLE. LAS FUNDAS DE RECAMBIO CUESTAN EL 40% DEL CORRESPONDIENTE ARTÍCULO. / VOLLSTÄNDIG ENTFERNBAR. ERSATZFUTTER KOSTEN 40% DES ENTSPRECHENDEN ARTIKELS.

I disegni del listino relativi ad elementi con verso si riferiscono alla versione sinistra. / The drawings in the price list associated with elements with a back refer to the version on the left. / Les dessins du catalogue de prix concernant les éléments avec un sens se réfèrent à la version gauche. / Los dibujos de la lista relativos a elementos con verso se refieren a la versión izquierda. / Die Zeichnungen in der Preisliste mit Elementen mit Vers beziehen sich auf die Version auf der linken Seite.

FLAIR

Art. SX **HL + 7D** Art. DX **7S + LH**

**Composizione 1**  
Arrangement 1  
Composition 1  
Composición 1  
Komposition 1



Mt. tessuto base / Base L.m. / Métrage Base / M. base / Meter Grundgewebe 11.5  
Mt. tessuto cuscini / Cushion L.m. / Coussin m.l. / Cojines m.l. / Meter Stoff Kissen 13.5  
Volume mc / Volume m³ / Volume m³ / Volumen m³ 3.2

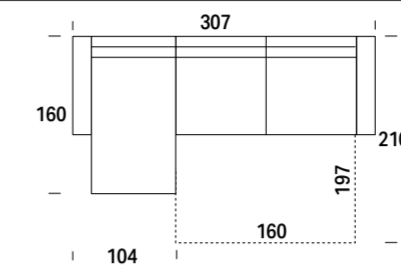

Kg	C	S	L	V	D	E	M	P
€	T. CLIENTE	SUPER	LUSSO	VIP	DELUX	ELITE	MAXI	PRESTIGE

205	€	3.975	3.975	4.110	4.250	4.395	4.610	4.830	4.995
-----	---	-------	-------	-------	-------	-------	-------	-------	-------



COMPLETAMENTE SFODERABILE. LE FODERE DI RICAMBIO COSTANO IL 40% DEL CORRISPONDENTE ARTICOLO. / COMPLETELY REMOVABLE FABRIC. SPARE COVERS COST 40% OF THE RELATIVE ITEM. / ENTIÈREMENT DÉHOUSSABLE. LES HOUSSES DE RÉCHANGE CÔTENT 40% DU PRIX DE L'ARTICLE CORRESPONDANT. / TOTALMENTE DESENFUNDABLE. LAS FUNDAS DE RECAMBIO CUESTAN EL 40% DEL CORRESPONDIENTE ARTÍCULO. / VOLLSTÄNDIG ENTFERNBAR. ERSATZFUTTER KOSTEN 40% DES ENTSPRECHENDEN ARTIKELS.

I disegni del listino relativi ad elementi con verso si riferiscono alla versione sinistra. / The drawings in the price list associated with elements with a back refer to the version on the left. / Les dessins du catalogue de prix concernant les éléments avec un sens se réfèrent à la version gauche. / Los dibujos de la lista relativos a elementos con verso se refieren a la versión izquierda. / Die Zeichnungen in der Preisliste mit Elementen mit Vers beziehen sich auf die Version auf der linken Seite.

**APERTURA FACILITATA / SIMPLIFIED OPENING / OUVERTURE FACILITÉES / APERTURA FACILITADA / ERLEICHTERTES AUSKLAPPEN**

Dal divano al letto in un solo, semplice movimento. Tirando un pratico cordino, lo schienale ruota insieme alla seduta senza dover rimuovere i cuscini, che scompaiono sotto la rete. Grazie a questo sistema a rotazione ad alta resistenza, che azzerava peso, fatica e tempi dell'operazione, preparare (o richiudere) il letto sarà un vero piacere. N.B. L'operazione per richiudere il letto deve essere eseguita mantenendo solo il materasso, senza coprimaterasso né alcun tipo di lenzuola o coperte.

From sofa to bed in just one simple move. Pull the practical cord and the backrest will rotate along with the seat without you having to remove the cushions, which disappear under the mesh. Thanks to this highly resistant rotation system, which reduces weight, effort and operating times to zero, making up (or stowing away) the bed will be a sheer pleasure. N.B. The bed closing operation must be carried out with the mattress only, without a mattress cover or any type of sheet or blanket covering.

Du divan au lit en un seul, simple geste. En tirant sur le cordon pratique, le dossier tourne avec l'assise sans devoir enlever les coussins, qui disparaissent sous le sommier. Grâce à ce système à rotation à haute résistance, qui réduit à néant poids, fatigue et temps de l'opération, préparer (ou refermer) un lit sera réellement un vrai plaisir. N.B. L'opération pour refermer le lit doit être se faire en maintenant uniquement le matelas, sans couvre-lit ni aucun autre type de drap ou couverture.

Del sofá a la cama con un único movimiento sencillo. Tirando de un práctico cordón, el respaldo gira junto con el asiento sin tener que retirar los cojines, que desaparecen debajo del somier. Gracias a este sistema de rotación de alta resistencia, que elimina el peso, el esfuerzo y los tiempos de operación, preparar (o cerrar) la cama será un verdadero placer. NOTA: La cama se cierra solo con el colchón, hay que sacar el cubre colchón, las sábanas y las mantas.

Vom Sofa zum Bett mit nur einem Griff. Sie brauchen nur an einer praktischen Schnur zu ziehen und schon drehen sich Rückenlehne und Sitze, ohne die Kissen entfernen zu müssen, die unter dem Bettrost verschwinden. Dank dieses robusten Drehmechanismus spart man Kraft, Mühe und Zeit und das Aus- bzw. Einklappen des Bettes wird zum Kinderspiel. BITTE BEACHTEN. Beim Zusammenklappen des Bettes darf sich nur die Matratze auf dem Bett befinden, kein Matratzenschoner und keine irgendwelchen Laken oder Decken.



**OPTIONAL**

**Maggiorazione per materasso H.13/14**  
 Surcharge for H.13/14 mattress  
 Supplément pour matelas H.13/14  
 Recargo por colchón H.13/14  
 Aufpreis für Matratze H.13 / 14

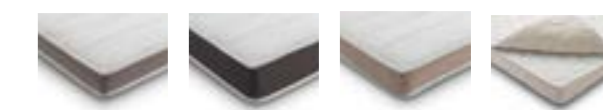

Per Art. Item Art. Por Art. Pro Art.		Dimensione Dimension Taille Medidas Dimension	D25	D30	MEMORY	TOPPER
01	1S - 1D	197 x 70 (±2)	STANDARD	+ 55 €	+ 105 €	+ 220 €
02	2S - 2D	197 x 100 (±2)	STANDARD	+ 70 €	+ 165 €	+ 275 €
20	GS - GD	197 x 120 (±2)	STANDARD	+ 85 €	+ 190 €	+ 320 €
03	3S - 3D	197 x 140 (±2)	STANDARD	+ 130 €	+ 250 €	+ 375 €
07	7S - 7D	197 x 160 (±2)	STANDARD	+ 135 €	+ 270 €	+ 415 €

**Maggiorazione per materasso H.17/18**  
 Surcharge for H.17/18 mattress  
 Supplément pour matelas H.17/18  
 Recargo por colchón H.17/18  
 Aufpreis für Matratze H.17 / 18

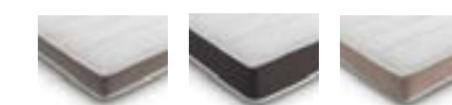

Per Art. Item Art. Por Art. Pro Art.		Dimensione Dimension Taille Medidas Dimension	D25	D30	MEMORY	
01		197 x 70 (±2)	+ 165 €	+ 190 €	+ 255 €	
02		197 x 100 (±2)	+ 205 €	+ 225 €	+ 305 €	
20		197 x 120 (±2)	+ 220 €	+ 275 €	+ 345 €	
03		197 x 140 (±2)	+ 255 €	+ 345 €	+ 415 €	
07		197 x 160 (±2)	+ 270 €	+ 365 €	+ 430 €	

**Maggiorazione per rete a doghe**  
 Surcharge for slatted bed base  
 Supplément pour sommier à lattes  
 Recargo por colchón de duelas  
 Aufpreis für Lattenrost



Per Art. Item Art. Por Art. Pro Art.		Dimensione Dimension Taille Medidas Dimension	
01	1S - 1D	197 x 70 (±2)	+ 85 €
02	2S - 2D	197 x 100 (±2)	+ 115 €
20	GS - GD	197 x 120 (±2)	+ 125 €
03	3S - 3D	197 x 140 (±2)	+ 130 €
07	7S - 7D	197 x 160 (±2)	+ 140 €

**Maggiorazione per meccanica alzadivano**  
 Surcharge for sofa-lifting mechanism  
 Supplément pour dispositif mécanique de soulèvement du canapé  
 Recargo por mecánica elevación sofá  
 Aufpreis für Hebemechanismus



+ 165 €

**Copripiedino (kit completo)**  
 Feet cover (complete kit)  
 Couvre pied (kit complet)  
 Cubre patas (kit completo)  
 Fußbedeckung (Komplettkit)



+ 30 €

GABER

Ring Bering



RING BERING

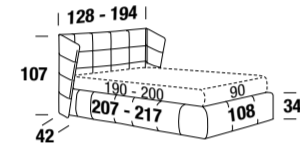

Mt. tessuto base / Base Lm. / Métrage Base / M. base / Meter Grundgewebe  
Mt. tessuto cuscini / Cushion Lm. / Coussin ml. / Cojines ml. / Meter Stoff Kissen

7.0

	Kg	€								
		C	S	L	V	D	E	M	P	
		T. CLIENTE	SUPER	LUSSO	VIP	DELUX	ELITE	MAXI	PRESTIGE	
	0.6	Art. 010	68	€ 1.130	1.245	1.285	1.370	1.420	1.515	1.625
	0.7	Art. 01A	82	€ 1.295	1.410	1.450	1.535	1.585	1.680	1.790
	0.8	Art. B1A	125	€ 1.645	1.760	1.800	1.885	1.935	2.030	2.140
	0.8	Art. V1A	125	€ 1.925	2.040	2.080	2.165	2.215	2.310	2.420
<b>Fodere di ricambio</b> Spare covers Housse de rechange Fundas de recambio Ersatzaukleidungen	Volume mc Volume m³ Volumen m³	Art. F10	5	€ 565	625	665	745	795	895	1.000

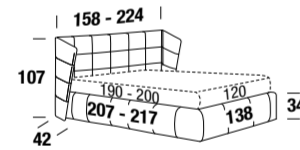

Mt. tessuto base / Base Lm. / Métrage Base / M. base / Meter Grundgewebe  
Mt. tessuto cuscini / Cushion Lm. / Coussin ml. / Cojines ml. / Meter Stoff Kissen

8.0

	0.6	Art. 020	77	€ 1.185	1.295	1.345	1.435	1.485	1.590	1.715
	0.8	Art. 02A	98	€ 1.385	1.495	1.545	1.635	1.685	1.790	1.915
	0.9	Art. B2A	146	€ 1.755	1.865	1.915	2.005	2.055	2.160	2.285
	0.9	Art. V2A	146	€ 2.035	2.145	2.195	2.285	2.335	2.440	2.565
<b>Fodere di ricambio</b> Spare covers Housse de rechange Fundas de recambio Ersatzaukleidungen	Volume mc Volume m³ Volumen m³	Art. F20	6	€ 590	645	685	775	835	935	1.050

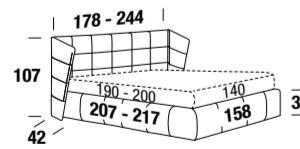

Mt. tessuto base / Base Lm. / Métrage Base / M. base / Meter Grundgewebe  
Mt. tessuto cuscini / Cushion Lm. / Coussin ml. / Cojines ml. / Meter Stoff Kissen

8.5

	0.7	Art. 030	84	€ 1.200	1.320	1.370	1.460	1.520	1.625	1.750
	0.9	Art. 03A	105	€ 1.445	1.565	1.615	1.705	1.765	1.870	1.995
	1.0	Art. B3A	163	€ 1.775	1.895	1.945	2.035	2.095	2.200	2.325
	1.0	Art. V3A	163	€ 2.075	2.195	2.245	2.335	2.395	2.500	2.625
<b>Fodere di ricambio</b> Spare covers Housse de rechange Fundas de recambio Ersatzaukleidungen	Volume mc Volume m³ Volumen m³	Art. F30	6,5	€ 595	655	700	790	850	955	1.085

GABER

Ring Bering

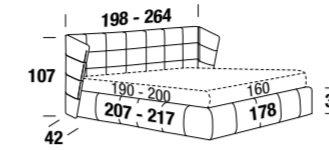

Mt. tessuto base / Base Lm. / Métrage Base / M. base / Meter Grundgewebe  
Mt. tessuto cuscini / Cushion Lm. / Coussin ml. / Cojines ml. / Meter Stoff Kissen

9.0

	Kg	€								
		C	S	L	V	D	E	M	P	
		T. CLIENTE	SUPER	LUSSO	VIP	DELUX	ELITE	MAXI	PRESTIGE	
	0.7	Art. 050	91	€ 1.220	1.340	1.385	1.480	1.545	1.655	1.785
	0.9	Art. 05A	115	€ 1.460	1.580	1.625	1.720	1.785	1.895	2.025
	1.0	Art. B5A	180	€ 1.805	1.925	1.970	2.065	2.130	2.240	2.370
	1.0	Art. V5A	180	€ 2.100	2.220	2.265	2.360	2.425	2.535	2.665
<b>Fodere di ricambio</b> Spare covers Housse de rechange Fundas de recambio Ersatzaukleidungen	Volume mc Volume m³ Volumen m³	Art. F50	7	€ 605	665	715	810	865	985	1.115

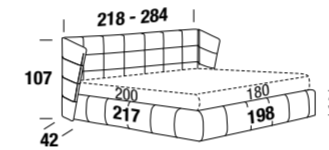

Mt. tessuto base / Base Lm. / Métrage Base / M. base / Meter Grundgewebe  
Mt. tessuto cuscini / Cushion Lm. / Coussin ml. / Cojines ml. / Meter Stoff Kissen

9.5

	0.8	Art. 070	98	€ 1.265	1.385	1.440	1.545	1.605	1.720	1.865
	1.0	Art. 07A	125	€ 1.515	1.635	1.690	1.795	1.855	1.970	2.115
	1.1	Art. B7A	197	€ 1.895	2.015	2.070	2.175	2.235	2.350	2.495
	1.1	Art. V7A	197	€ 2.190	2.310	2.365	2.470	2.530	2.645	2.790
<b>Fodere di ricambio</b> Spare covers Housse de rechange Fundas de recambio Ersatzaukleidungen	Volume mc Volume m³ Volumen m³	Art. F70	7,5	€ 610	665	720	820	890	1.000	1.140

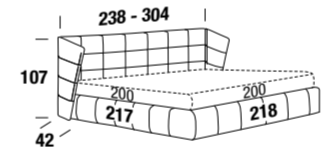

Mt. tessuto base / Base Lm. / Métrage Base / M. base / Meter Grundgewebe  
Mt. tessuto cuscini / Cushion Lm. / Coussin ml. / Cojines ml. / Meter Stoff Kissen

10.0

	0.9	Art. 090	98	€ 1.425	1.565	1.630	1.740	1.810	1.940	2.105
	1.1	Art. 09A	125	€ 1.795	1.935	2.000	2.110	2.180	2.310	2.475
	1.2	Art. B9A	197	€ 2.230	2.370	2.435	2.545	2.615	2.745	2.910
	1.2	Art. V9A	197	€ 2.480	2.620	2.685	2.795	2.865	2.995	3.160
<b>Fodere di ricambio</b> Spare covers Housse de rechange Fundas de recambio Ersatzaukleidungen	Volume mc Volume m³ Volumen m³	Art. F90	8	€ 690	750	815	925	1.000	1.130	1.290

Standard BASIC H 3

Wengé / Wengé  
/ Wengé / Wengué / Wengé



+ 0 €

Argento / Silver  
/ Argent / Plata / Silber



+ 0 €

Optional LUX H 3

Wengé / Wengé  
/ Wengé / Wengué / Wengé



+ 25 €

Cromo / Chrome  
/ Chrome / Cromo / Chrom



+ 25 €

Nero / Black  
/ Noir / Negro / Schwarz



+ 0 €

Bianco / White  
/ Blanc / Bianco / Weiß



+ 0 €

Nero / Black  
/ Noir / Negro / Schwarz



+ 25 €

Bianco / White  
/ Blanc / Bianco / Weiß



+ 25 €

**GABER**

Ring Peak



RING PEAK

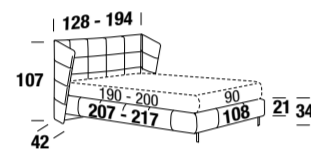

Mt. tessuto base / Base Lm. / Métrage Base / M. base / Meter Grundgewebe  
Mt. tessuto cuscini / Cushion Lm. / Coussin ml. / Cojines m.l. / Meter Stoff Kissen

7.0

Kg	C S L V D E M P								
	T. CLIENTE	SUPER	LUSSO	VIP	DELUX	ELITE	MAXI	PRESTIGE	
0.6	Art. 010	68	€ 1.190	1.310	1.355	1.440	1.485	1.580	1.695
0.7	Art. 01A	82	€ 1.355	1.475	1.520	1.605	1.650	1.745	1.860
0.8	Art. B1A	125	€ 1.705	1.825	1.870	1.955	2.000	2.095	2.210
Art. F10	5	€ 565	625	665	745	795	895	1.000	

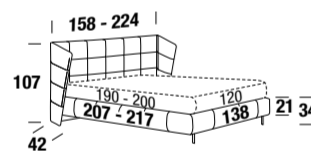

Mt. tessuto base / Base Lm. / Métrage Base / M. base / Meter Grundgewebe  
Mt. tessuto cuscini / Cushion Lm. / Coussin ml. / Cojines m.l. / Meter Stoff Kissen

8.0

0.6	Art. 020	77	€ 1.235	1.360	1.405	1.495	1.550	1.650	1.780
0.8	Art. 02A	98	€ 1.435	1.560	1.605	1.695	1.750	1.850	1.980
0.9	Art. B2A	146	€ 1.805	1.930	1.975	2.065	2.120	2.220	2.350
Art. F20	6	€ 590	645	685	775	835	935	1.050	

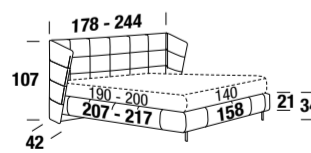

Mt. tessuto base / Base Lm. / Métrage Base / M. base / Meter Grundgewebe  
Mt. tessuto cuscini / Cushion Lm. / Coussin ml. / Cojines m.l. / Meter Stoff Kissen

8.5

0.7	Art. 030	84	€ 1.265	1.380	1.430	1.520	1.580	1.690	1.815
0.9	Art. 03A	105	€ 1.510	1.625	1.675	1.765	1.825	1.935	2.060
1.0	Art. B3A	163	€ 1.840	1.955	2.005	2.095	2.155	2.265	2.390
Art. F30	6,5	€ 595	655	700	790	850	955	1.085	

**GABER**

Ring Peak

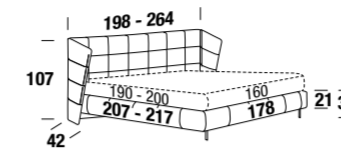

Mt. tessuto base / Base Lm. / Métrage Base / M. base / Meter Grundgewebe  
Mt. tessuto cuscini / Cushion Lm. / Coussin ml. / Cojines m.l. / Meter Stoff Kissen

9.0

Kg	C S L V D E M P								
	T. CLIENTE	SUPER	LUSSO	VIP	DELUX	ELITE	MAXI	PRESTIGE	
0.7	Art. 050	91	€ 1.275	1.400	1.450	1.545	1.605	1.720	1.850
0.9	Art. 05A	115	€ 1.515	1.640	1.690	1.785	1.845	1.960	2.090
1.0	Art. B5A	180	€ 1.860	1.985	2.035	2.130	2.190	2.035	2.435
Art. F50	7	€ 605	665	715	810	865	985	1.115	

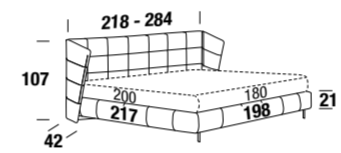

Mt. tessuto base / Base Lm. / Métrage Base / M. base / Meter Grundgewebe  
Mt. tessuto cuscini / Cushion Lm. / Coussin ml. / Cojines m.l. / Meter Stoff Kissen

9.5

0.8	Art. 070	98	€ 1.325	1.460	1.515	1.620	1.675	1.800	1.940
1.0	Art. 07A	125	€ 1.575	1.710	1.765	1.870	1.925	2.050	2.190
1.1	Art. B7A	197	€ 1.955	2.090	2.145	2.250	2.305	2.430	2.570
Art. F70	7,5	€ 610	665	720	820	890	1.000	1.140	

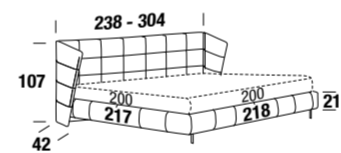

Mt. tessuto base / Base Lm. / Métrage Base / M. base / Meter Grundgewebe  
Mt. tessuto cuscini / Cushion Lm. / Coussin ml. / Cojines m.l. / Meter Stoff Kissen

10.0

0.9	Art. 090	98	€ 1.495	1.650	1.710	1.825	1.895	2.030	2.190
1.1	Art. 09A	125	€ 1.865	2.020	2.080	2.195	2.265	2.400	2.560
1.2	Art. B9A	197	€ 2.300	2.455	2.515	2.630	2.700	2.835	2.995
Art. F90	8	€ 690	750	815	925	1.000	1.130	1.290	

PIEDE TWINNY a doppio stiletto H 13 / TWINNY double stiletto FOOT H 13 / PIEDS TWINNY en forme de cône double H. 13 / PATA TWINNY de doble punta H13 / FUSSMODELL TWINNY mit doppeltem Stilet-Fuß H. 13

Cromo lucido / Polished chrome / Chrome brillant / Cromo brillante / Chrom Hochglanz



+ 0 €

Nero opaco / Matt black / Noir mat / Negro mate / Mattschwarz



+ 0 €

Carbon look lucido / Polished carbon lookk / Carbon look brillant / Carbon look brillo / Carbon-Look Hochglanz



+ 0 €

PIEDE BAOBAB in legno H 13 / BAOBAB FOOT in wood H 13 / PIEDS BAOBAB en bois H. 13 / PATA BAOBAB de madera H13 / FUSSMODELL BAOBAB aus Holz H 13

Rovere Londra / London Oak / Rouvre Londra / Roble Londra / Eiche London



+ 0 €

Rovere tabacco / Tobacco Oak / Rouvre tabac / Roble tabaco / Eiche Tabak



+ 0 €

Rovere naturale / Natural Oak / Rouvre naturel / Roble natural / Eiche Natur



+ 0 €

LUIS



RING EKO



Gonna in tinta / Skirt in matching colour / Jupe en teinte / Falda a juego / Ton-in-Ton ausgeführter Volant

RING LIBERTY +80 €

Gonna a contrasto / Skirt contrasting / Jupe en contraste / Falda en contraste / Farblich abgesetzter Volant

RING LIBERTY +80 €

						Kg							
						€							
						C	S	L	V	D	E	M	P
						T. CLIENTE	SUPER	LUSSO	VIP	DELUX	ELITE	MAXI	PRESTIGE
	Volume mc Volume m³ Volumen m³	0.5	Art. 010	63	€	990	1.090	1.120	1.195	1.230	1.310	1.400	
	Volume mc Volume m³ Volumen m³	0.6	Art. 01A	77	€	1.155	1.255	1.285	1.360	1.395	1.475	1.565	
	Volume mc Volume m³ Volumen m³	0.7	Art. B1A	106	€	1.505	1.605	1.635	1.710	1.745	1.825	1.915	
	Volume mc Volume m³ Volumen m³	0.7	Art. V1A	106	€	1.785	1.885	1.915	1.990	2.025	2.105	2.195	
	Fodere di ricambio Spare covers Housse de rechange Fundas de recambio Ersatzauskleidungen	Volume mc Volume m³ Volumen m³		Art. F10	5	€	435	475	505	580	615	695	785
	Volume mc Volume m³ Volumen m³	0.5	Art. 020	73	€	1.040	1.140	1.180	1.260	1.295	1.390	1.490	
	Volume mc Volume m³ Volumen m³	0.7	Art. 02A	91	€	1.240	1.340	1.380	1.460	1.495	1.590	1.690	
	Volume mc Volume m³ Volumen m³	0.8	Art. B2A	124	€	1.610	1.710	1.750	1.830	1.865	1.960	2.060	
	Volume mc Volume m³ Volumen m³	0.8	Art. V2A	124	€	1.890	1.990	2.030	2.110	2.145	2.240	2.340	
	Fodere di ricambio Spare covers Housse de rechange Fundas de recambio Ersatzauskleidungen	Volume mc Volume m³ Volumen m³		Art. F20	6	€	460	495	530	610	660	745	845
	Volume mc Volume m³ Volumen m³	0.6	Art. 030	80	€	1.120	1.230	1.280	1.360	1.410	1.515	1.630	
	Volume mc Volume m³ Volumen m³	0.8	Art. 03A	101	€	1.365	1.475	1.525	1.605	1.655	1.760	1.875	
	Volume mc Volume m³ Volumen m³	0.9	Art. B3A	138	€	1.695	1.805	1.855	1.935	1.985	2.090	2.205	
	Volume mc Volume m³ Volumen m³	0.9	Art. V3A	138	€	1.995	2.105	2.155	2.235	2.285	2.390	2.505	
	Fodere di ricambio Spare covers Housse de rechange Fundas de recambio Ersatzauskleidungen	Volume mc Volume m³ Volumen m³		Art. F30	6,5	€	480	525	570	650	700	810	925

COMPLETAMENTE SFODERABILE. / COMPLETELY REMOVABLE FABRIC. / ENTIÈREMENT DÉHOUSSABLE. / TOTALMENTE DESENFUNDABLE. / VOLLSTÄNDIG ENTFERNBAR.

LUIS

						Kg							
						€							
						C	S	L	V	D	E	M	P
						T. CLIENTE	SUPER	LUSSO	VIP	DELUX	ELITE	MAXI	PRESTIGE
	Volume mc Volume m³ Volumen m³	0.6	Art. 050	87	€	1.145	1.260	1.300	1.395	1.450	1.550	1.675	
	Volume mc Volume m³ Volumen m³	0.8	Art. 05A	111	€	1.385	1.500	1.540	1.635	1.690	1.790	1.915	
	Volume mc Volume m³ Volumen m³	0.9	Art. B5A	152	€	1.730	1.845	1.885	1.980	2.035	2.135	2.260	
	Volume mc Volume m³ Volumen m³	0.9	Art. V5A	152	€	2.025	2.140	2.180	2.275	2.330	2.430	2.555	
	Fodere di ricambio Spare covers Housse de rechange Fundas de recambio Ersatzauskleidungen	Volume mc Volume m³ Volumen m³		Art. F50	7	€	490	530	580	670	730	835	955
	Volume mc Volume m³ Volumen m³	0.7	Art. 070	96	€	1.195	1.310	1.360	1.455	1.515	1.625	1.760	
	Volume mc Volume m³ Volumen m³	0.9	Art. 07A	123	€	1.445	1.560	1.610	1.705	1.765	1.875	2.010	
	Volume mc Volume m³ Volumen m³	1.0	Art. B7A	168	€	1.825	1.940	1.990	2.085	2.145	2.255	2.390	
	Volume mc Volume m³ Volumen m³	1.0	Art. V7A	168	€	2.120	2.235	2.285	2.380	2.440	2.550	2.685	
	Fodere di ricambio Spare covers Housse de rechange Fundas de recambio Ersatzauskleidungen	Volume mc Volume m³ Volumen m³		Art. F70	7,5	€	500	550	600	695	750	865	1.000
	Volume mc Volume m³ Volumen m³	0.8	Art. 090	96	€	1.350	1.480	1.540	1.640	1.710	1.830	1.990	
	Volume mc Volume m³ Volumen m³	1.0	Art. 09A	123	€	1.720	1.850	1.910	2.010	2.080	2.200	2.360	
	Volume mc Volume m³ Volumen m³	1.1	Art. B9A	168	€	2.155	2.285	2.345	2.445	2.515	2.635	2.795	
	Volume mc Volume m³ Volumen m³	1.1	Art. V9A	168	€	2.405	2.535	2.595	2.695	2.765	2.885	3.045	
	Fodere di ricambio Spare covers Housse de rechange Fundas de recambio Ersatzauskleidungen	Volume mc Volume m³ Volumen m³		Art. F90	7,5	€	565	615	675	785	845	980	1.125

Standard BASIC H 3

Wengé / Wengé / Wengé / Wengé / Wengé



+ 0 €

Argento / Silver / Argent / Plata / Silber



+ 0 €

Optional LUX H 3

Wengé / Wengé / Wengé / Wengé / Wengé



+ 25 €

Cromo / Chrome / Chrome / Cromo / Chrom



+ 25 €

Optional VISUAL H 9

Wengé / Wengé / Wengé / Wengé / Wengé



+ 0 €

Argento / Silver / Argent / Plata / Silber



+ 0 €

Nero / Black / Noir / Negro / Schwarz



+ 0 €

Bianco / White / Blanc / Blanco / Weiß



+ 0 €

Nero / Black / Noir / Negro / Schwarz



+ 25 €

Bianco / White / Blanc / Blanco / Weiß



+ 25 €

Nero / Black / Noir / Negro / Schwarz



+ 0 €

Bianco / White / Blanc / Blanco / Weiß



+ 0 €

COMPLETAMENTE SFODERABILE. / COMPLETELY REMOVABLE FABRIC. / ENTIÈREMENT DÉHOUSSABLE. / TOTALMENTE DESENFUNDABLE. / VOLLSTÄNDIG ENTFERNBAR.

**HAMILTON**

Ring Neo



**RING NEO**

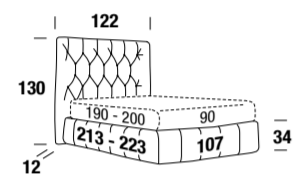

Mt. tessuto base / Base Lm. / Métrage Base / M. base / Meter Grundgewebe  
Mt. tessuto cuscini / Cushion Lm. / Coussin ml. / Cojines ml. / Meter Stoff Kissen

7.4

			Kg		C	S	L	V	D	E	M	P
			€	T. CLIENTE	SUPER	LUSSO	VIP	DELUX	ELITE	MAXI	PRESTIGE	
	Volume mc Volume m³ Volumen m³	0.6	Art. <b>010</b>	63	€ 1.215	1.325	1.370	1.440	1.485	1.570	1.670	
	Volume mc Volume m³ Volumen m³	0.7	Art. <b>01A</b>	77	€ 1.380	1.490	1.535	1.605	1.650	1.735	1.835	
	Volume mc Volume m³ Volumen m³	0.8	Art. <b>B1A</b>	106	€ 1.730	1.840	1.885	1.955	2.000	2.085	2.185	
	Volume mc Volume m³ Volumen m³	0.8	Art. <b>V1A</b>	106	€ 2.010	2.120	2.165	2.235	2.280	2.365	2.465	
<b>Fodere di ricambio</b> Spare covers Housse de rechange Fundas de recambio Ersatzaukleidungen	Volume mc Volume m³ Volumen m³		Art. <b>F10</b>	5	€ 555	605	645	720	760	845	950	
	Volume mc Volume m³ Volumen m³	0.6	Art. <b>020</b>	73	€ 1.265	1.385	1.430	1.515	1.565	1.660	1.775	
	Volume mc Volume m³ Volumen m³	0.8	Art. <b>02A</b>	91	€ 1.465	1.585	1.630	1.715	1.765	1.860	1.975	
	Volume mc Volume m³ Volumen m³	0.9	Art. <b>B2A</b>	124	€ 1.835	1.955	2.000	2.085	2.135	2.230	2.345	
	Volume mc Volume m³ Volumen m³	0.9	Art. <b>V2A</b>	124	€ 2.115	2.235	2.280	2.365	2.415	2.510	2.625	
<b>Fodere di ricambio</b> Spare covers Housse de rechange Fundas de recambio Ersatzaukleidungen	Volume mc Volume m³ Volumen m³		Art. <b>F20</b>	6	€ 570	635	670	755	805	900	1.015	
	Volume mc Volume m³ Volumen m³	0.7	Art. <b>030</b>	80	€ 1.290	1.420	1.465	1.555	1.610	1.710	1.835	
	Volume mc Volume m³ Volumen m³	0.9	Art. <b>03A</b>	101	€ 1.535	1.665	1.710	1.800	1.855	1.955	2.080	
	Volume mc Volume m³ Volumen m³	1.0	Art. <b>B3A</b>	138	€ 1.865	1.995	2.040	2.130	2.185	2.285	2.410	
	Volume mc Volume m³ Volumen m³	1.0	Art. <b>V3A</b>	138	€ 2.165	2.295	2.340	2.430	2.485	2.585	2.710	
<b>Fodere di ricambio</b> Spare covers Housse de rechange Fundas de recambio Ersatzaukleidungen	Volume mc Volume m³ Volumen m³		Art. <b>F30</b>	6,5	€ 580	645	685	775	830	935	1.050	

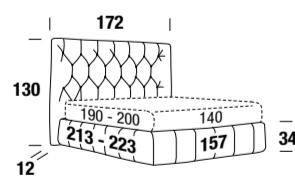

Mt. tessuto base / Base Lm. / Métrage Base / M. base / Meter Grundgewebe  
Mt. tessuto cuscini / Cushion Lm. / Coussin ml. / Cojines ml. / Meter Stoff Kissen

9.0

**HAMILTON**

Ring Neo

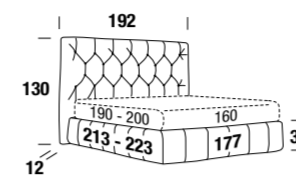

Mt. tessuto base / Base Lm. / Métrage Base / M. base / Meter Grundgewebe  
Mt. tessuto cuscini / Cushion Lm. / Coussin ml. / Cojines ml. / Meter Stoff Kissen

10.0

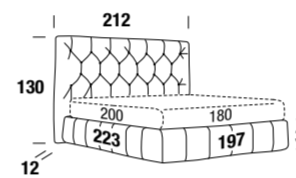

Mt. tessuto base / Base Lm. / Métrage Base / M. base / Meter Grundgewebe  
Mt. tessuto cuscini / Cushion Lm. / Coussin ml. / Cojines ml. / Meter Stoff Kissen

10.5

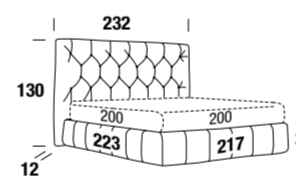

Mt. tessuto base / Base Lm. / Métrage Base / M. base / Meter Grundgewebe  
Mt. tessuto cuscini / Cushion Lm. / Coussin ml. / Cojines ml. / Meter Stoff Kissen

11.0

Standard BASIC H 3

Wengé / Wengé  
/ Wengé / Wengé / Wengé



Argento / Silver  
/ Argent / Plata / Silber



Optional LUX H 3

Wengé / Wengé  
/ Wengé / Wengé / Wengé



Cromo / Chrome  
/ Chrome / Cromo / Chrom



Nero / Black  
/ Noir / Negro / Schwarz



Bianco / White  
/ Blanc / Bianco / Weiß



Nero / Black  
/ Noir / Negro / Schwarz



Bianco / White  
/ Blanc / Bianco / Weiß



Kg	C	S	L	V	D	E	M	P
€	T. CLIENTE	SUPER	LUSSO	VIP	DELUX	ELITE	MAXI	PRESTIGE

	Volume mc Volume m³ Volumen m³	0.7	Art. <b>050</b>	87	€ 1.335	1.465	1.515	1.610	1.665	1.775	1.905	
	Volume mc Volume m³ Volumen m³	0.9	Art. <b>05A</b>	111	€ 1.575	1.705	1.755	1.850	1.905	2.015	2.145	
	Volume mc Volume m³ Volumen m³	1.0	Art. <b>B5A</b>	152	€ 1.920	2.050	2.100	2.195	2.250	2.360	2.490	
	Volume mc Volume m³ Volumen m³	1.0	Art. <b>V5A</b>	152	€ 2.215	2.345	2.395	2.490	2.545	2.655	2.785	
<b>Fodere di ricambio</b> Spare covers Housse de rechange Fundas de recambio Ersatzaukleidungen	Volume mc Volume m³ Volumen m³		Art. <b>F50</b>	7	€ 595	655	700	795	850	965	1.095	

	Volume mc Volume m³ Volumen m³	0.8	Art. <b>070</b>	96	€ 1.370	1.500	1.555	1.655	1.720	1.840	1.975	
	Volume mc Volume m³ Volumen m³	1.0	Art. <b>07A</b>	123	€ 1.620	1.750	1.805	1.905	1.970	2.090	2.225	
	Volume mc Volume m³ Volumen m³	1.1	Art. <b>B7A</b>	168	€ 2.000	2.130	2.185	2.285	2.350	2.470	2.605	
	Volume mc Volume m³ Volumen m³	1.1	Art. <b>V7A</b>	168	€ 2.295	2.425	2.480	2.580	2.645	2.765	2.900	
<b>Fodere di ricambio</b> Spare covers Housse de rechange Fundas de recambio Ersatzaukleidungen	Volume mc Volume m³ Volumen m³		Art. <b>F70</b>	7,5	€ 610	670	730	830	890	1.005	1.145	

	Volume mc Volume m³ Volumen m³	0.9	Art. <b>090</b>	105	€ 1.545	1.695	1.755	1.870	1.940	2.080	2.235	
	Volume mc Volume m³ Volumen m³	1.1	Art. <b>09A</b>	132	€ 1.915	2.065	2.125	2.240	2.310	2.450	2.605	
	Volume mc Volume m³ Volumen m³	1.2	Art. <b>B9A</b>	177	€ 2.350	2.500	2.560	2.675	2.745	2.885	3.040	
	Volume mc Volume m³ Volumen m³	1.2	Art. <b>V9A</b>	177	€ 2.600	2.750	2.810	2.925	2.995	3.135	3.290	
<b>Fodere di ricambio</b> Spare covers Housse de rechange Fundas de recambio Ersatzaukleidungen	Volume mc Volume m³ Volumen m³		Art. <b>F90</b>	8	€ 690	760	820	935	1.000	1.135	1.295	

# HAMILTON

Ring Smart

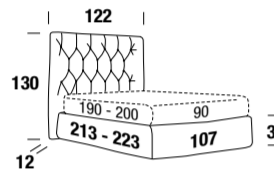
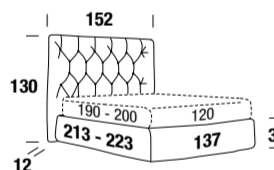
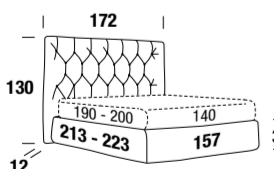

RING SMART

	Kg	€								
		C	S	L	V	D	E	M	P	
		T. CLIENTE	SUPER	LUSSO	VIP	DELUX	ELITE	MAXI	PRESTIGE	
 <p>Mt. tessuto base / Base Lm. / Métrage Base / M. base / Meter Grundgewebe Mt. tessuto cuscini / Cushion Lm. / Coussin ml. / Cojines ml. / Meter Stoff Kissen</p>	0.6	Art. 010	63	€ 1.215	1.325	1.370	1.440	1.485	1.570	1.670
	0.7	Art. 01A	77	€ 1.380	1.490	1.535	1.605	1.650	1.735	1.835
	0.8	Art. B1A	106	€ 1.730	1.840	1.885	1.955	2.000	2.085	2.185
	0.8	Art. V1A	106	€ 2.010	2.120	2.165	2.235	2.280	2.365	2.465
	Art. F10	5	€ 555	605	645	720	760	845	950	
 <p>Mt. tessuto base / Base Lm. / Métrage Base / M. base / Meter Grundgewebe Mt. tessuto cuscini / Cushion Lm. / Coussin ml. / Cojines ml. / Meter Stoff Kissen</p>	0.6	Art. 020	73	€ 1.265	1.385	1.430	1.515	1.565	1.660	1.775
	0.8	Art. 02A	91	€ 1.465	1.585	1.630	1.715	1.765	1.860	1.975
	0.9	Art. B2A	124	€ 1.835	1.955	2.000	2.085	2.135	2.230	2.345
	0.9	Art. V2A	124	€ 2.115	2.235	2.280	2.365	2.415	2.510	2.625
	Art. F20	6	€ 570	635	670	755	805	900	1.015	
 <p>Mt. tessuto base / Base Lm. / Métrage Base / M. base / Meter Grundgewebe Mt. tessuto cuscini / Cushion Lm. / Coussin ml. / Cojines ml. / Meter Stoff Kissen</p>	0.7	Art. 030	80	€ 1.290	1.420	1.465	1.555	1.610	1.710	1.835
	0.9	Art. 03A	101	€ 1.535	1.665	1.710	1.800	1.855	1.955	2.080
	1.0	Art. B3A	138	€ 1.865	1.995	2.040	2.130	2.185	2.285	2.410
	1.0	Art. V3A	138	€ 2.165	2.295	2.340	2.430	2.485	2.585	2.710
	Art. F30	6,5	€ 580	645	685	775	830	935	1.050	

COMPLETAMENTE SFODERABILE. / COMPLETELY REMOVABLE FABRIC. / ENTIÈREMENT DÉHOUSSABLE. / TOTALMENTE DESENFUNDABLE. / VOLLSTÄNDIG ENTFERNBAR.

# HAMILTON

Ring Smart

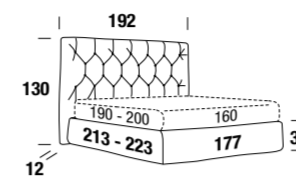

Mt. tessuto base / Base Lm. / Métrage Base / M. base / Meter Grundgewebe  
Mt. tessuto cuscini / Cushion Lm. / Coussin ml. / Cojines ml. / Meter Stoff Kissen

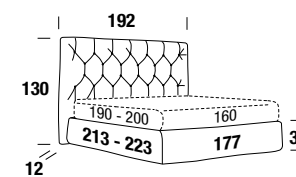
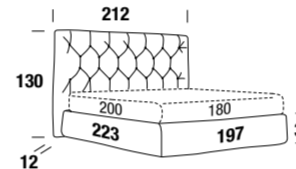
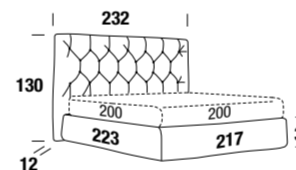
	Kg	€								
		C	S	L	V	D	E	M	P	
		T. CLIENTE	SUPER	LUSSO	VIP	DELUX	ELITE	MAXI	PRESTIGE	
 <p>Mt. tessuto base / Base Lm. / Métrage Base / M. base / Meter Grundgewebe Mt. tessuto cuscini / Cushion Lm. / Coussin ml. / Cojines ml. / Meter Stoff Kissen</p>	0.7	Art. 050	87	€ 1.335	1.465	1.515	1.610	1.665	1.775	1.905
	0.9	Art. 05A	111	€ 1.575	1.705	1.755	1.850	1.905	2.015	2.145
	1.0	Art. B5A	152	€ 1.920	2.050	2.100	2.195	2.250	2.360	2.490
	1.0	Art. V5A	152	€ 2.215	2.345	2.395	2.490	2.545	2.655	2.785
	Art. F50	7	€ 595	655	700	795	850	965	1.095	
 <p>Mt. tessuto base / Base Lm. / Métrage Base / M. base / Meter Grundgewebe Mt. tessuto cuscini / Cushion Lm. / Coussin ml. / Cojines ml. / Meter Stoff Kissen</p>	0.8	Art. 070	96	€ 1.370	1.500	1.555	1.655	1.720	1.840	1.975
	1.0	Art. 07A	123	€ 1.620	1.750	1.805	1.905	1.970	2.090	2.225
	1.1	Art. B7A	168	€ 2.000	2.130	2.185	2.285	2.350	2.470	2.605
	1.1	Art. V7A	168	€ 2.295	2.425	2.480	2.580	2.645	2.765	2.900
	Art. F70	7,5	€ 610	670	730	830	890	1.005	1.145	
 <p>Mt. tessuto base / Base Lm. / Métrage Base / M. base / Meter Grundgewebe Mt. tessuto cuscini / Cushion Lm. / Coussin ml. / Cojines ml. / Meter Stoff Kissen</p>	0.9	Art. 090	105	€ 1.545	1.695	1.755	1.870	1.940	2.080	2.235
	1.1	Art. 09A	132	€ 1.915	2.065	2.125	2.240	2.310	2.450	2.605
	1.2	Art. B9A	177	€ 2.350	2.500	2.560	2.675	2.745	2.885	3.040
	1.2	Art. V9A	177	€ 2.600	2.750	2.810	2.925	2.995	3.135	3.290
	Art. F90	8	€ 690	760	820	935	1.000	1.135	1.295	

### Standard BASIC H 3

Wengé / Wengé / Wengé / Wengé / Wengé



+ 0 €

Argento / Silver / Argent / Plata / Silber



+ 0 €

### Optional LUX H 3

Wengé / Wengé / Wengé / Wengé / Wengé



+ 50 €

Cromo / Chrome / Chrome / Cromo / Chrom



+ 50 €

Nero / Black / Noir / Negro / Schwarz



+ 0 €

Bianco / White / Blanc / Bianco / Weiß



+ 0 €

Nero / Black / Noir / Negro / Schwarz



+ 50 €

Bianco / White / Blanc / Bianco / Weiß



+ 50 €

COMPLETAMENTE SFODERABILE. / COMPLETELY REMOVABLE FABRIC. / ENTIÈREMENT DÉHOUSSABLE. / TOTALMENTE DESENFUNDABLE. / VOLLSTÄNDIG ENTFERNBAR.



**ARLEY A**

Ring Smart



**RING SMART**

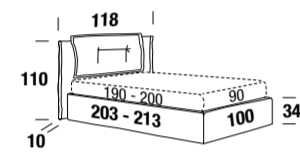

Mt. tessuto base / Base l.m. / Métrage Base / M. base / Meter Grundgewebe  
Mt. tessuto cuscini / Cushion l.m. / Coussin m.l. / Cojines m.l. / Meter Stoff Kissen

4.9  
2.3

Volume mc Volume m³ Volumen m³	Art.	Kg	C S L V D E M P							
			€ T. CLIENTE	SUPER	LUSSO	VIP	DELUX	ELITE	MAXI	PRESTIGE
0.5	010	52	825	905	945	985	1.025	1.090	1.155	
0.6	01A	63	990	1.070	1.110	1.150	1.190	1.255	1.320	
0.7	B1A	107	1.340	1.420	1.460	1.500	1.540	1.605	1.670	
0.7	V1A	107	1.620	1.700	1.740	1.780	1.820	1.885	1.950	
Fodere di ricambio Spare covers Housse de rechange Fundas de recambio Ersatzaukleidungen		Art. F10	5	305	330	375	415	460	520	585

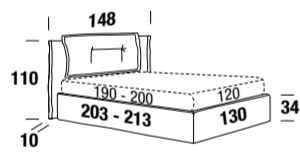

Mt. tessuto base / Base l.m. / Métrage Base / M. base / Meter Grundgewebe  
Mt. tessuto cuscini / Cushion l.m. / Coussin m.l. / Cojines m.l. / Meter Stoff Kissen

5.3  
2.6

Volume mc Volume m³ Volumen m³	Art.	Kg	C S L V D E M P							
			€ T. CLIENTE	SUPER	LUSSO	VIP	DELUX	ELITE	MAXI	PRESTIGE
0.5	020	61	845	925	965	1.015	1.055	1.125	1.195	
0.7	02A	78	1.045	1.125	1.165	1.215	1.255	1.325	1.395	
0.8	B2A	128	1.415	1.495	1.535	1.585	1.625	1.695	1.765	
0.8	V2A	128	1.695	1.775	1.815	1.865	1.905	1.975	2.045	
Fodere di ricambio Spare covers Housse de rechange Fundas de recambio Ersatzaukleidungen		Art. F20	6	315	345	390	435	480	550	615

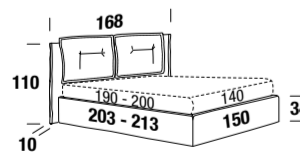

Mt. tessuto base / Base l.m. / Métrage Base / M. base / Meter Grundgewebe  
Mt. tessuto cuscini / Cushion l.m. / Coussin m.l. / Cojines m.l. / Meter Stoff Kissen

5.3  
2.8

Volume mc Volume m³ Volumen m³	Art.	Kg	C S L V D E M P							
			€ T. CLIENTE	SUPER	LUSSO	VIP	DELUX	ELITE	MAXI	PRESTIGE
0.6	030	71	900	985	1.030	1.080	1.125	1.200	1.280	
0.8	03A	92	1.145	1.230	1.275	1.325	1.370	1.445	1.525	
0.9	B3A	148	1.475	1.560	1.605	1.655	1.700	1.775	1.855	
0.9	V3A	148	1.775	1.860	1.905	1.955	2.000	2.075	2.155	
Fodere di ricambio Spare covers Housse de rechange Fundas de recambio Ersatzaukleidungen		Art. F30	6,5	330	365	410	460	505	580	655

**ARLEY A**

Ring Smart

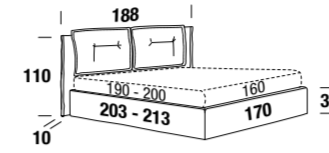

Mt. tessuto base / Base l.m. / Métrage Base / M. base / Meter Grundgewebe  
Mt. tessuto cuscini / Cushion l.m. / Coussin m.l. / Cojines m.l. / Meter Stoff Kissen

5.4  
3.0

Volume mc Volume m³ Volumen m³	Art.	Kg	C S L V D E M P							
			€ T. CLIENTE	SUPER	LUSSO	VIP	DELUX	ELITE	MAXI	PRESTIGE
0.6	050	78	915	1.000	1.050	1.105	1.155	1.230	1.315	
0.8	05A	102	1.155	1.240	1.290	1.345	1.395	1.470	1.555	
0.9	B5A	165	1.500	1.585	1.635	1.690	1.740	1.815	1.900	
0.9	V5A	165	1.795	1.880	1.930	1.985	2.035	2.110	2.195	
Fodere di ricambio Spare covers Housse de rechange Fundas de recambio Ersatzaukleidungen		Art. F50	7	340	375	425	475	525	605	685

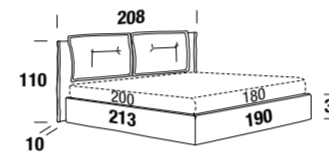

Mt. tessuto base / Base l.m. / Métrage Base / M. base / Meter Grundgewebe  
Mt. tessuto cuscini / Cushion l.m. / Coussin m.l. / Cojines m.l. / Meter Stoff Kissen

5.5  
3.2

Volume mc Volume m³ Volumen m³	Art.	Kg	C S L V D E M P							
			€ T. CLIENTE	SUPER	LUSSO	VIP	DELUX	ELITE	MAXI	PRESTIGE
0.7	070	85	960	1.050	1.105	1.165	1.215	1.300	1.385	
0.9	07A	112	1.210	1.300	1.355	1.415	1.465	1.550	1.635	
1.0	B7A	183	1.590	1.680	1.735	1.795	1.845	1.930	2.015	
1.0	V7A	183	1.885	1.975	2.030	2.090	2.140	2.225	2.310	
Fodere di ricambio Spare covers Housse de rechange Fundas de recambio Ersatzaukleidungen		Art. F70	7,5	345	385	435	490	545	630	715

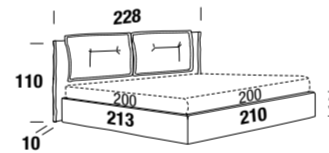

Mt. tessuto base / Base l.m. / Métrage Base / M. base / Meter Grundgewebe  
Mt. tessuto cuscini / Cushion l.m. / Coussin m.l. / Cojines m.l. / Meter Stoff Kissen

5.7  
3.4

Volume mc Volume m³ Volumen m³	Art.	Kg	C S L V D E M P							
			€ T. CLIENTE	SUPER	LUSSO	VIP	DELUX	ELITE	MAXI	PRESTIGE
0.8	090	85	1.090	1.190	1.255	1.315	1.375	1.470	1.565	
1.0	09A	112	1.460	1.560	1.625	1.685	1.745	1.840	1.935	
1.1	B9A	183	1.895	1.995	2.060	2.120	2.180	2.275	2.370	
1.1	V9A	183	2.145	2.245	2.310	2.370	2.430	2.525	2.620	
Fodere di ricambio Spare covers Housse de rechange Fundas de recambio Ersatzaukleidungen		Art. F90	7,5	395	430	495	555	615	715	810

Standard BASIC H 3

Wengé / Wengé / Wengé / Wengé / Wengé



+ 0 €

Argento / Silver / Argent / Plata / Silber



+ 0 €

Optional LUX H 3

Wengé / Wengé / Wengé / Wengé / Wengé



+ 25 €

Cromo / Chrome / Chrome / Cromo / Chrom



+ 25 €

Optional VISUAL H 9

Wengé / Wengé / Wengé / Wengé / Wengé



+ 0 €

Argento / Silver / Argent / Plata / Silber



+ 0 €

Nero / Black / Noir / Negro / Schwarz



+ 0 €

Bianco / White / Blanc / Blanco / Weiß



+ 0 €

Nero / Black / Noir / Negro / Schwarz



+ 25 €

Bianco / White / Blanc / Blanco / Weiß



+ 25 €

Nero / Black / Noir / Negro / Schwarz



+ 0 €

Bianco / White / Blanc / Blanco / Weiß



+ 0 €

# ARLEY A

Ring York



RING YORK

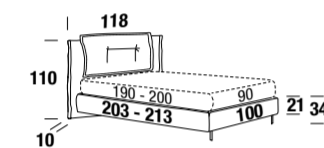

Mt. tessuto base / Base l.m. / Métrage Base / M. base / Meter Grundgewebe  
Mt. tessuto cuscini / Cushion l.m. / Coussin ml. / Cojines m.l. / Meter Stoff Kissen

4.9  
2.3

Kg	C S L V D E M P								
	T. CLIENTE	SUPER	LUSSO	VIP	DELUX	ELITE	MAXI	PRESTIGE	
0.5	Art. 010	52	€ 905	995	1.035	1.080	1.115	1.180	1.250
0.6	Art. 01A	63	€ 1.070	1.160	1.200	1.245	1.280	1.345	1.415
0.7	Art. B1A	107	€ 1.420	1.510	1.550	1.595	1.630	1.695	1.765
Art. F10	5	€ 305	330	375	415	460	520	585	

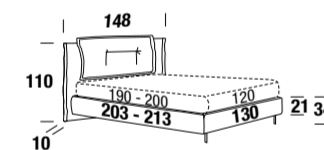

Mt. tessuto base / Base l.m. / Métrage Base / M. base / Meter Grundgewebe  
Mt. tessuto cuscini / Cushion l.m. / Coussin ml. / Cojines m.l. / Meter Stoff Kissen

5.3  
2.6

0.5	Art. 020	61	€ 925	1.015	1.060	1.105	1.145	1.215	1.290
0.7	Art. 02A	78	€ 1.125	1.215	1.260	1.305	1.345	1.415	1.490
0.8	Art. B2A	128	€ 1.495	1.585	1.630	1.675	1.715	1.785	1.860
Art. F20	6	€ 315	345	390	435	480	550	615	

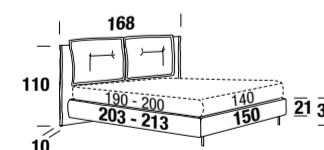

Mt. tessuto base / Base l.m. / Métrage Base / M. base / Meter Grundgewebe  
Mt. tessuto cuscini / Cushion l.m. / Coussin ml. / Cojines m.l. / Meter Stoff Kissen

5.3  
2.8

0.6	Art. 030	71	€ 980	1.075	1.125	1.175	1.220	1.295	1.370
0.8	Art. 03A	92	€ 1.225	1.320	1.370	1.420	1.465	1.540	1.615
0.9	Art. B3A	148	€ 1.555	1.650	1.700	1.750	1.795	1.870	1.945
Art. F30	6,5	€ 330	365	410	460	505	580	655	

# ARLEY A

Ring York

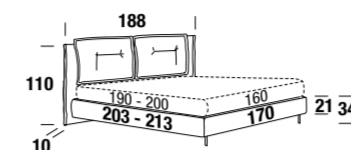

Mt. tessuto base / Base l.m. / Métrage Base / M. base / Meter Grundgewebe  
Mt. tessuto cuscini / Cushion l.m. / Coussin ml. / Cojines m.l. / Meter Stoff Kissen

5.4  
3.0

Kg	C S L V D E M P								
	T. CLIENTE	SUPER	LUSSO	VIP	DELUX	ELITE	MAXI	PRESTIGE	
0.6	Art. 050	78	€ 995	1.090	1.140	1.195	1.250	1.325	1.405
0.8	Art. 05A	102	€ 1.235	1.330	1.380	1.435	1.490	1.565	1.645
0.9	Art. B5A	165	€ 1.580	1.675	1.725	1.780	1.835	1.910	1.990
Art. F50	7	€ 340	375	425	475	525	605	685	

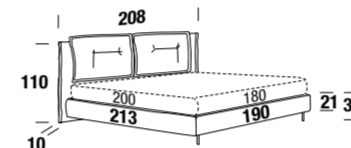

Mt. tessuto base / Base l.m. / Métrage Base / M. base / Meter Grundgewebe  
Mt. tessuto cuscini / Cushion l.m. / Coussin ml. / Cojines m.l. / Meter Stoff Kissen

5.5  
3.2

0.7	Art. 070	85	€ 1.040	1.140	1.200	1.255	1.305	1.390	1.475
0.9	Art. 07A	112	€ 1.290	1.390	1.450	1.505	1.555	1.640	1.725
1.0	Art. B7A	183	€ 1.670	1.770	1.830	1.885	1.935	2.020	2.105
Art. F70	7,5	€ 345	385	435	490	545	630	715	

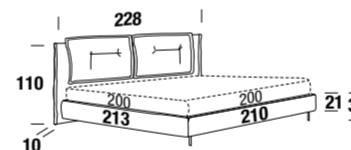

Mt. tessuto base / Base l.m. / Métrage Base / M. base / Meter Grundgewebe  
Mt. tessuto cuscini / Cushion l.m. / Coussin ml. / Cojines m.l. / Meter Stoff Kissen

5.7  
3.4

0.8	Art. 090	85	€ 1.180	1.290	1.355	1.420	1.475	1.570	1.665
1.0	Art. 09A	112	€ 1.550	1.660	1.725	1.790	1.845	1.940	2.035
1.1	Art. B9A	183	€ 1.985	2.095	2.160	2.225	2.280	2.375	2.470
Art. F90	7,5	€ 395	430	495	555	615	715	810	

Standard BLADE H 13

Satinato / Satin-finished / Satiné / Satinado / Satiniert



Optional TOWER H 13



Optional PLEXI H 13



Bronzato / Bronzed / Bronze / Bronceado / Bronziert



**ARLEY B**

Ring Smart

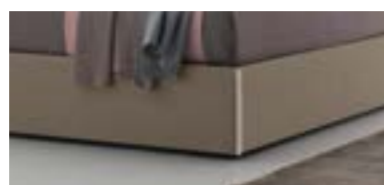

RING SMART

						Kg								
						C	S	L	V	D	E	M	P	
						€ T. CLIENTE	SUPER	LUSSO	VIP	DELUX	ELITE	MAXI	PRESTIGE	
	Volume mc Volume m³ Volumen m³	0.5	Art. <b>010</b>	52	€	825	905	945	985	1.025	1.090	1.155		
	Volume mc Volume m³ Volumen m³	0.6	Art. <b>01A</b>	63	€	990	1.070	1.110	1.150	1.190	1.255	1.320		
	Volume mc Volume m³ Volumen m³	0.7	Art. <b>B1A</b>	107	€	1.340	1.420	1.460	1.500	1.540	1.605	1.670		
	Volume mc Volume m³ Volumen m³	0.7	Art. <b>V1A</b>	107	€	1.620	1.700	1.740	1.780	1.820	1.885	1.950		
	<b>Fodere di ricambio</b> Spare covers Houssets de rechange Fundas de recambio Ersatzauskleidungen	Volume mc Volume m³ Volumen m³		Art. <b>F10</b>	5	€	305	330	375	415	460	520	585	
	Volume mc Volume m³ Volumen m³	0.5	Art. <b>020</b>	61	€	845	925	965	1.015	1.055	1.125	1.195		
	Volume mc Volume m³ Volumen m³	0.7	Art. <b>02A</b>	78	€	1.045	1.125	1.165	1.215	1.255	1.325	1.395		
	Volume mc Volume m³ Volumen m³	0.8	Art. <b>B2A</b>	128	€	1.415	1.495	1.535	1.585	1.625	1.695	1.765		
	Volume mc Volume m³ Volumen m³	0.8	Art. <b>V2A</b>	128	€	1.695	1.775	1.815	1.865	1.905	1.975	2.045		
	<b>Fodere di ricambio</b> Spare covers Houssets de rechange Fundas de recambio Ersatzauskleidungen	Volume mc Volume m³ Volumen m³		Art. <b>F20</b>	6	€	315	345	390	435	480	550	615	
	Volume mc Volume m³ Volumen m³	0.6	Art. <b>030</b>	71	€	900	985	1.030	1.080	1.125	1.200	1.280		
	Volume mc Volume m³ Volumen m³	0.8	Art. <b>03A</b>	92	€	1.145	1.230	1.275	1.325	1.370	1.445	1.525		
	Volume mc Volume m³ Volumen m³	0.9	Art. <b>B3A</b>	148	€	1.475	1.560	1.605	1.655	1.700	1.775	1.855		
	Volume mc Volume m³ Volumen m³	0.9	Art. <b>V3A</b>	148	€	1.775	1.860	1.905	1.955	2.000	2.075	2.155		
	<b>Fodere di ricambio</b> Spare covers Houssets de rechange Fundas de recambio Ersatzauskleidungen	Volume mc Volume m³ Volumen m³		Art. <b>F30</b>	6,5	€	330	365	410	460	505	580	655	

COMPLETAMENTE SFODERABILE. / COMPLETELY REMOVABLE FABRIC. / ENTIÈREMENT DÉHOUSSABLE. / TOTALMENTE DESENFUNDABLE. / VOLLSTÄNDIG ENTFERNBAR.

**ARLEY B**

Ring Smart

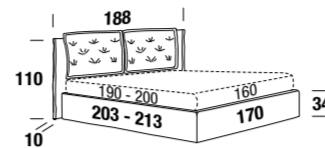

Mt. tessuto base / Base l.m. / Métrage Base / M. base / Meter Grundgewebe  
Mt. tessuto cuscini / Cushion l.m. / Coussin m.l. / Cojines m.l. / Meter Stoff Kissen

5.4

3.0

						Kg								
						C	S	L	V	D	E	M	P	
						€ T. CLIENTE	SUPER	LUSSO	VIP	DELUX	ELITE	MAXI	PRESTIGE	
	Volume mc Volume m³ Volumen m³	0.6	Art. <b>050</b>	78	€	915	1.000	1.050	1.105	1.155	1.230	1.315		
	Volume mc Volume m³ Volumen m³	0.8	Art. <b>05A</b>	102	€	1.155	1.240	1.290	1.345	1.395	1.470	1.555		
	Volume mc Volume m³ Volumen m³	0.9	Art. <b>B5A</b>	165	€	1.500	1.585	1.635	1.690	1.740	1.815	1.900		
	Volume mc Volume m³ Volumen m³	0.9	Art. <b>V5A</b>	165	€	1.795	1.880	1.930	1.985	2.035	2.110	2.195		
	<b>Fodere di ricambio</b> Spare covers Houssets de rechange Fundas de recambio Ersatzauskleidungen	Volume mc Volume m³ Volumen m³		Art. <b>F50</b>	7	€	340	375	425	475	525	605	685	
	Volume mc Volume m³ Volumen m³	0.7	Art. <b>070</b>	85	€	960	1.050	1.105	1.165	1.215	1.300	1.385		
	Volume mc Volume m³ Volumen m³	0.9	Art. <b>07A</b>	112	€	1.210	1.300	1.355	1.415	1.465	1.550	1.635		
	Volume mc Volume m³ Volumen m³	1.0	Art. <b>B7A</b>	183	€	1.590	1.680	1.735	1.795	1.845	1.930	2.015		
	Volume mc Volume m³ Volumen m³	1.0	Art. <b>V7A</b>	183	€	1.885	1.975	2.030	2.090	2.140	2.225	2.310		
	<b>Fodere di ricambio</b> Spare covers Houssets de rechange Fundas de recambio Ersatzauskleidungen	Volume mc Volume m³ Volumen m³		Art. <b>F70</b>	7,5	€	345	385	435	490	545	630	715	
	Volume mc Volume m³ Volumen m³	0.8	Art. <b>090</b>	85	€	1.090	1.190	1.255	1.315	1.375	1.470	1.565		
	Volume mc Volume m³ Volumen m³	1.0	Art. <b>09A</b>	112	€	1.460	1.560	1.625	1.685	1.745	1.840	1.935		
	Volume mc Volume m³ Volumen m³	1.1	Art. <b>B9A</b>	183	€	1.895	1.995	2.060	2.120	2.180	2.275	2.370		
	Volume mc Volume m³ Volumen m³	1.1	Art. <b>V9A</b>	183	€	2.145	2.245	2.310	2.370	2.430	2.525	2.620		
	<b>Fodere di ricambio</b> Spare covers Houssets de rechange Fundas de recambio Ersatzauskleidungen	Volume mc Volume m³ Volumen m³		Art. <b>F90</b>	7,5	€	395	430	495	555	615	715	810	

Standard BASIC H 3

Wengé / Wengé  
/ Wengé / Wengé / Wengé



+ 0 €

Argento / Silver  
/ Argent / Plata / Silber



+ 0 €

Optional LUX H 3

Wengé / Wengé  
/ Wengé / Wengé / Wengé



+ 25 €

Cromo / Chrome  
/ Chrome / Cromo / Chrom



+ 25 €

Optional VISUAL H 9

Wengé / Wengé  
/ Wengé / Wengé / Wengé



+ 0 €

Argento / Silver  
/ Argent / Plata / Silber



+ 0 €

Nero / Black  
/ Noir / Negro / Schwarz



+ 0 €

Bianco / White  
/ Blanc / Blanco / Weiß



+ 0 €

Nero / Black  
/ Noir / Negro / Schwarz



+ 25 €

Bianco / White  
/ Blanc / Blanco / Weiß



+ 25 €

Nero / Black  
/ Noir / Negro / Schwarz



+ 0 €

Bianco / White  
/ Blanc / Blanco / Weiß



+ 0 €

COMPLETAMENTE SFODERABILE. / COMPLETELY REMOVABLE FABRIC. / ENTIÈREMENT DÉHOUSSABLE. / TOTALMENTE DESENFUNDABLE. / VOLLSTÄNDIG ENTFERNBAR.

# ARLEY B

Ring York



RING YORK

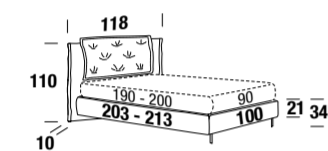

Mt. tessuto base / Base Lm. / Métrage Base / M. base / Meter Grundgewebe  
Mt. tessuto cuscini / Cushion Lm. / Coussin ml. / Cojines m.l. / Meter Stoff Kissen

4.9  
2.3

						Kg		C	S	L	V	D	E	M	P
€	T. CLIENTE	SUPER	LUSSO	VIP	DELUX	ELITE	MAXI	PRESTIGE							
		Volume mc Volume m³ Volumen m³	0.5	Art. <b>010</b>	52		€	905	995	1.035	1.080	1.115	1.180	1.250	
		Volume mc Volume m³ Volumen m³	0.6	Art. <b>01A</b>	63		€	1.070	1.160	1.200	1.245	1.280	1.345	1.415	
		Volume mc Volume m³ Volumen m³	0.7	Art. <b>B1A</b>	107		€	1.420	1.510	1.550	1.595	1.630	1.695	1.765	
	<b>Fodere di ricambio</b> Spare covers Housse de rechange Fundas de recambio Ersatzaukleidungen	Volume mc Volume m³ Volumen m³		Art. <b>F10</b>	5		€	305	330	375	415	460	520	585	

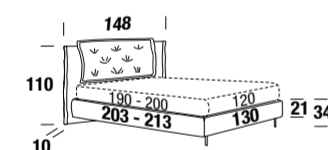

Mt. tessuto base / Base Lm. / Métrage Base / M. base / Meter Grundgewebe  
Mt. tessuto cuscini / Cushion Lm. / Coussin ml. / Cojines m.l. / Meter Stoff Kissen

5.3  
2.6

		Volume mc Volume m³ Volumen m³	0.5	Art. <b>020</b>	61		€	925	1.015	1.060	1.105	1.145	1.215	1.290	
		Volume mc Volume m³ Volumen m³	0.7	Art. <b>02A</b>	78		€	1.125	1.215	1.260	1.305	1.345	1.415	1.490	
		Volume mc Volume m³ Volumen m³	0.8	Art. <b>B2A</b>	128		€	1.495	1.585	1.630	1.675	1.715	1.785	1.860	
	<b>Fodere di ricambio</b> Spare covers Housse de rechange Fundas de recambio Ersatzaukleidungen	Volume mc Volume m³ Volumen m³		Art. <b>F20</b>	6		€	315	345	390	435	480	550	615	

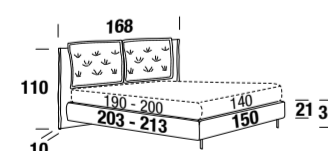

Mt. tessuto base / Base Lm. / Métrage Base / M. base / Meter Grundgewebe  
Mt. tessuto cuscini / Cushion Lm. / Coussin ml. / Cojines m.l. / Meter Stoff Kissen

5.3  
2.8

		Volume mc Volume m³ Volumen m³	0.6	Art. <b>030</b>	71		€	980	1.075	1.125	1.175	1.220	1.295	1.370	
		Volume mc Volume m³ Volumen m³	0.8	Art. <b>03A</b>	92		€	1.225	1.320	1.370	1.420	1.465	1.540	1.615	
		Volume mc Volume m³ Volumen m³	0.9	Art. <b>B3A</b>	148		€	1.555	1.650	1.700	1.750	1.795	1.870	1.945	
	<b>Fodere di ricambio</b> Spare covers Housse de rechange Fundas de recambio Ersatzaukleidungen	Volume mc Volume m³ Volumen m³		Art. <b>F30</b>	6,5		€	330	365	410	460	505	580	655	

# ARLEY B

Ring York

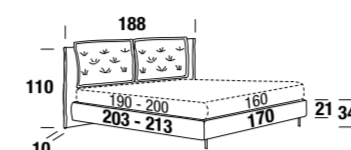

Mt. tessuto base / Base Lm. / Métrage Base / M. base / Meter Grundgewebe  
Mt. tessuto cuscini / Cushion Lm. / Coussin ml. / Cojines m.l. / Meter Stoff Kissen

5.4  
3.0

						Kg		C	S	L	V	D	E	M	P
€	T. CLIENTE	SUPER	LUSSO	VIP	DELUX	ELITE	MAXI	PRESTIGE							
		Volume mc Volume m³ Volumen m³	0.6	Art. <b>050</b>	78		€	995	1.090	1.140	1.195	1.250	1.325	1.405	
		Volume mc Volume m³ Volumen m³	0.8	Art. <b>05A</b>	102		€	1.235	1.330	1.380	1.435	1.490	1.565	1.645	
		Volume mc Volume m³ Volumen m³	0.9	Art. <b>B5A</b>	165		€	1.580	1.675	1.725	1.780	1.835	1.910	1.990	
	<b>Fodere di ricambio</b> Spare covers Housse de rechange Fundas de recambio Ersatzaukleidungen	Volume mc Volume m³ Volumen m³		Art. <b>F50</b>	7		€	340	375	425	475	525	605	685	

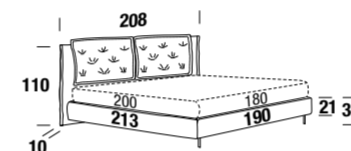

Mt. tessuto base / Base Lm. / Métrage Base / M. base / Meter Grundgewebe  
Mt. tessuto cuscini / Cushion Lm. / Coussin ml. / Cojines m.l. / Meter Stoff Kissen

5.5  
3.2

		Volume mc Volume m³ Volumen m³	0.7	Art. <b>070</b>	85		€	1.040	1.140	1.200	1.255	1.305	1.390	1.475	
		Volume mc Volume m³ Volumen m³	0.9	Art. <b>07A</b>	112		€	1.290	1.390	1.450	1.505	1.555	1.640	1.725	
		Volume mc Volume m³ Volumen m³	1.0	Art. <b>B7A</b>	183		€	1.670	1.770	1.830	1.885	1.935	2.020	2.105	
	<b>Fodere di ricambio</b> Spare covers Housse de rechange Fundas de recambio Ersatzaukleidungen	Volume mc Volume m³ Volumen m³		Art. <b>F70</b>	7,5		€	345	385	435	490	545	630	715	

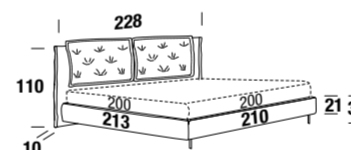

Mt. tessuto base / Base Lm. / Métrage Base / M. base / Meter Grundgewebe  
Mt. tessuto cuscini / Cushion Lm. / Coussin ml. / Cojines m.l. / Meter Stoff Kissen

5.7  
3.4

		Volume mc Volume m³ Volumen m³	0.8	Art. <b>090</b>	85		€	1.180	1.290	1.355	1.420	1.475	1.570	1.665	
		Volume mc Volume m³ Volumen m³	1.0	Art. <b>09A</b>	112		€	1.550	1.660	1.725	1.790	1.845	1.940	2.035	
		Volume mc Volume m³ Volumen m³	1.1	Art. <b>B9A</b>	183		€	1.985	2.095	2.160	2.225	2.280	2.375	2.470	
	<b>Fodere di ricambio</b> Spare covers Housse de rechange Fundas de recambio Ersatzaukleidungen	Volume mc Volume m³ Volumen m³		Art. <b>F90</b>	7,5		€	395	430	495	555	615	715	810	

Standard BLADE H 13

Optional TOWER H 13

Optional PLEXI H 13

Satinato / Satin-finished  
/ Satiné / Satinado / Satiniert



Bronzato / Bronzed  
/ Bronze / Bronceado / Bronziert



# TIM A

Ring Smart



RING SMART

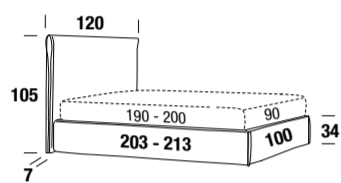

Mt. tessuto base / Base l.m. / Métrage Base / M. base / Meter Grundgewebe

6.2

	Kg	C	S	L	V	D	E	M	P	
€	T. CLIENTE	SUPER	LUSSO	VIP	DELUX	ELITE	MAKI	PRESTIGE		
	0.5	Art. 010	52	€ 795	870	900	955	985	1.045	1.115
	0.6	Art. 01A	63	€ 960	1.035	1.065	1.120	1.150	1.210	1.280
	0.7	Art. B1A	107	€ 1.310	1.385	1.415	1.470	1.500	1.560	1.630
	0.7	Art. V1A	107	€ 1.590	1.665	1.695	1.750	1.780	1.840	1.910
<b>Fodere di ricambio</b> Spare covers Housse de rechange Fundas de recambio Ersatzauskleidungen	Volume mc Volume m³ Volumen m³	Art. F10	5	€ 315	345	390	435	480	550	615

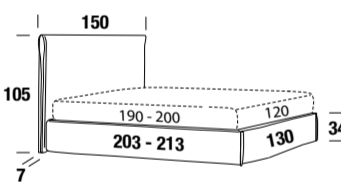

Mt. tessuto base / Base l.m. / Métrage Base / M. base / Meter Grundgewebe

7.0

	0.5	Art. 020	61	€ 825	900	930	985	1.025	1.090	1.170
	0.7	Art. 02A	78	€ 1.025	1.100	1.130	1.185	1.225	1.290	1.370
	0.8	Art. B2A	128	€ 1.395	1.470	1.500	1.555	1.595	1.660	1.740
	0.8	Art. V2A	128	€ 1.675	1.750	1.780	1.835	1.875	1.940	2.020
<b>Fodere di ricambio</b> Spare covers Housse de rechange Fundas de recambio Ersatzauskleidungen	Volume mc Volume m³ Volumen m³	Art. F20	6	€ 330	360	410	460	505	580	660

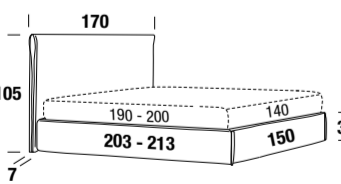

Mt. tessuto base / Base l.m. / Métrage Base / M. base / Meter Grundgewebe

7.5

	0.6	Art. 030	71	€ 850	930	960	1.015	1.050	1.125	1.210
	0.8	Art. 03A	92	€ 1.095	1.175	1.205	1.260	1.295	1.370	1.455
	0.9	Art. B3A	148	€ 1.425	1.505	1.535	1.590	1.625	1.700	1.785
	0.9	Art. V3A	148	€ 1.725	1.805	1.835	1.890	1.925	2.000	2.085
<b>Fodere di ricambio</b> Spare covers Housse de rechange Fundas de recambio Ersatzauskleidungen	Volume mc Volume m³ Volumen m³	Art. F30	6,5	€ 335	370	420	475	525	605	685

# TIM A

Ring Smart

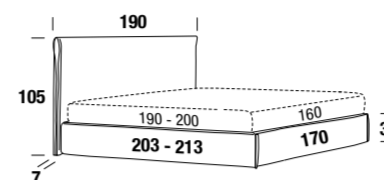

Mt. tessuto base / Base l.m. / Métrage Base / M. base / Meter Grundgewebe

8.1

	Kg	C	S	L	V	D	E	M	P	
€	T. CLIENTE	SUPER	LUSSO	VIP	DELUX	ELITE	MAKI	PRESTIGE		
	0.6	Art. 050	78	€ 860	940	970	1.040	1.080	1.155	1.245
	0.8	Art. 05A	102	€ 1.100	1.180	1.210	1.280	1.320	1.395	1.485
	0.9	Art. B5A	165	€ 1.445	1.525	1.555	1.625	1.665	1.740	1.830
	0.9	Art. V5A	165	€ 1.740	1.820	1.850	1.920	1.960	2.035	2.125
<b>Fodere di ricambio</b> Spare covers Housse de rechange Fundas de recambio Ersatzauskleidungen	Volume mc Volume m³ Volumen m³	Art. F50	7	€ 345	380	435	490	550	635	720

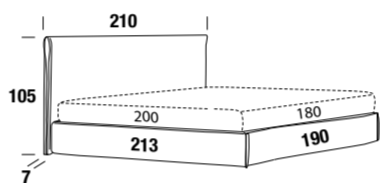

Mt. tessuto base / Base l.m. / Métrage Base / M. base / Meter Grundgewebe

8.6

	0.7	Art. 070	85	€ 890	970	1.010	1.080	1.115	1.195	1.290
	0.9	Art. 07A	112	€ 1.140	1.220	1.260	1.330	1.365	1.445	1.540
	1.0	Art. B7A	183	€ 1.520	1.600	1.640	1.710	1.745	1.825	1.920
	1.0	Art. V7A	183	€ 1.815	1.895	1.935	2.005	2.040	2.120	2.215
<b>Fodere di ricambio</b> Spare covers Housse de rechange Fundas de recambio Ersatzauskleidungen	Volume mc Volume m³ Volumen m³	Art. F70	7,5	€ 360	390	450	505	565	655	750

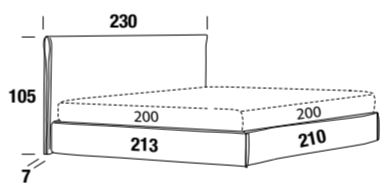

Mt. tessuto base / Base l.m. / Métrage Base / M. base / Meter Grundgewebe

9.2

	0.8	Art. 090	85	€ 1.000	1.100	1.140	1.215	1.260	1.355	1.460
	1.0	Art. 09A	112	€ 1.370	1.470	1.510	1.585	1.630	1.725	1.830
	1.1	Art. B9A	183	€ 1.805	1.905	1.945	2.020	2.065	2.160	2.265
	1.1	Art. V9A	183	€ 2.055	2.155	2.195	2.270	2.315	2.410	2.515
<b>Fodere di ricambio</b> Spare covers Housse de rechange Fundas de recambio Ersatzauskleidungen	Volume mc Volume m³ Volumen m³	Art. F90	7,5	€ 400	440	505	575	640	740	845

### Standard BASIC H 3

Wengé / Wengé / Wengé / Wengé / Wengé



+ 0 €

Argento / Silver / Argent / Plata / Silber



+ 0 €

### Optional LUX H 3

Wengé / Wengé / Wengé / Wengé / Wengé



+ 50 €

Cromo / Chrome / Chrome / Cromo / Chrom



+ 50 €

### Optional VISUAL H 9

Wengé / Wengé / Wengé / Wengé / Wengé



+ 0 €

Argento / Silver / Argent / Plata / Silber



+ 0 €

Nero / Black / Noir / Negro / Schwarz



+ 0 €

Bianco / White / Blanc / Blanco / Weiß



+ 0 €

Nero / Black / Noir / Negro / Schwarz



+ 50 €

Bianco / White / Blanc / Blanco / Weiß



+ 50 €

Nero / Black / Noir / Negro / Schwarz



+ 0 €

Bianco / White / Blanc / Blanco / Weiß



+ 0 €

**TIM A**

Ring York



RING YORK

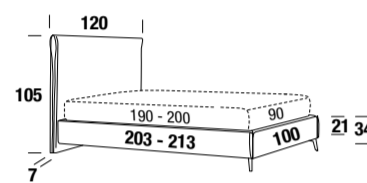

Mt. tessuto base / Base l.m. / Métrage Base / M. base / Meter Grundgewebe

6.2

						Kg								
						C	S	L	V	D	E	M	P	
						€	T. CLIENTE	SUPER	LUSSO	VIP	DE LUX	ELITE	MAXI	PRESTIGE
	Volume mc Volume m³ Volumen m³	0.5	Art. 010	52	€	895	985	1.025	1.075	1.115	1.185	1.255		
	Volume mc Volume m³ Volumen m³	0.6	Art. 01A	63	€	1.060	1.150	1.190	1.240	1.280	1.350	1.420		
	Volume mc Volume m³ Volumen m³	0.7	Art. B1A	107	€	1.410	1.500	1.540	1.590	1.630	1.700	1.770		
<b>Fodere di ricambio</b> Spare covers Housse de rechange Fundas de recambio Ersatzauskleidungen	Volume mc Volume m³ Volumen m³		Art. F10	5	€	315	345	390	435	480	550	615		

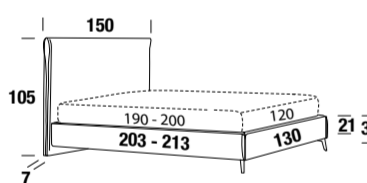

Mt. tessuto base / Base l.m. / Métrage Base / M. base / Meter Grundgewebe

7.0

	Volume mc Volume m³ Volumen m³	0.5	Art. 020	61	€	935	1.025	1.075	1.125	1.175	1.250	1.320	
	Volume mc Volume m³ Volumen m³	0.7	Art. 02A	78	€	1.135	1.225	1.275	1.325	1.375	1.450	1.520	
	Volume mc Volume m³ Volumen m³	0.8	Art. B2A	128	€	1.505	1.595	1.645	1.695	1.745	1.820	1.890	
<b>Fodere di ricambio</b> Spare covers Housse de rechange Fundas de recambio Ersatzauskleidungen	Volume mc Volume m³ Volumen m³		Art. F20	6	€	330	360	410	460	505	580	660	

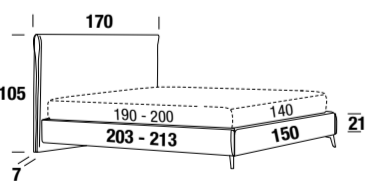

Mt. tessuto base / Base l.m. / Métrage Base / M. base / Meter Grundgewebe

7.5

	Volume mc Volume m³ Volumen m³	0.6	Art. 030	71	€	945	1.035	1.090	1.140	1.195	1.275	1.355	
	Volume mc Volume m³ Volumen m³	0.8	Art. 03A	92	€	1.190	1.280	1.335	1.385	1.440	1.520	1.600	
	Volume mc Volume m³ Volumen m³	0.9	Art. B3A	148	€	1.520	1.610	1.665	1.715	1.770	1.850	1.930	
<b>Fodere di ricambio</b> Spare covers Housse de rechange Fundas de recambio Ersatzauskleidungen	Volume mc Volume m³ Volumen m³		Art. F30	6,5	€	335	370	420	475	525	605	685	

**TIM A**

Ring York

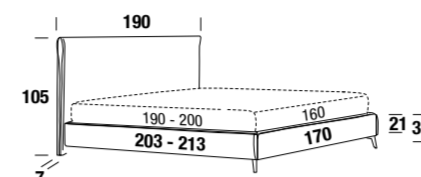

Mt. tessuto base / Base l.m. / Métrage Base / M. base / Meter Grundgewebe

8.1

						Kg								
						C	S	L	V	D	E	M	P	
						€	T. CLIENTE	SUPER	LUSSO	VIP	DE LUX	ELITE	MAXI	PRESTIGE
	Volume mc Volume m³ Volumen m³	0.6	Art. 050	78	€	955	1.050	1.110	1.165	1.215	1.300	1.390		
	Volume mc Volume m³ Volumen m³	0.8	Art. 05A	102	€	1.195	1.290	1.350	1.405	1.455	1.540	1.630		
	Volume mc Volume m³ Volumen m³	0.9	Art. B5A	165	€	1.540	1.635	1.695	1.750	1.800	1.885	1.975		
<b>Fodere di ricambio</b> Spare covers Housse de rechange Fundas de recambio Ersatzauskleidungen	Volume mc Volume m³ Volumen m³		Art. F50	7	€	345	380	435	490	550	635	720		

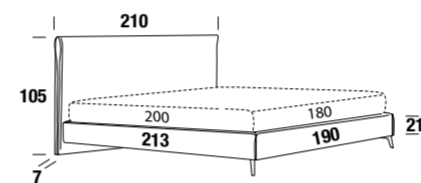

Mt. tessuto base / Base l.m. / Métrage Base / M. base / Meter Grundgewebe

8.6

	Volume mc Volume m³ Volumen m³	0.7	Art. 070	85	€	1.005	1.100	1.160	1.215	1.275	1.365	1.460	
	Volume mc Volume m³ Volumen m³	0.9	Art. 07A	112	€	1.255	1.350	1.410	1.465	1.525	1.615	1.710	
	Volume mc Volume m³ Volumen m³	1.0	Art. B7A	183	€	1.635	1.730	1.790	1.845	1.905	1.995	2.090	
<b>Fodere di ricambio</b> Spare covers Housse de rechange Fundas de recambio Ersatzauskleidungen	Volume mc Volume m³ Volumen m³		Art. F70	7,5	€	360	390	450	505	565	655	750	

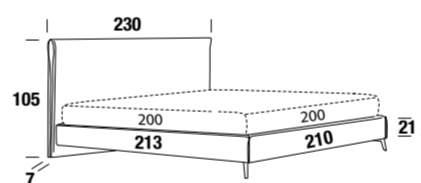

Mt. tessuto base / Base l.m. / Métrage Base / M. base / Meter Grundgewebe

9.2

	Volume mc Volume m³ Volumen m³	0.8	Art. 090	85	€	1.130	1.245	1.310	1.375	1.440	1.545	1.645	
	Volume mc Volume m³ Volumen m³	1.0	Art. 09A	112	€	1.500	1.615	1.680	1.745	1.810	1.915	2.015	
	Volume mc Volume m³ Volumen m³	1.1	Art. B9A	183	€	1.935	2.050	2.115	2.180	2.245	2.350	2.450	
<b>Fodere di ricambio</b> Spare covers Housse de rechange Fundas de recambio Ersatzauskleidungen	Volume mc Volume m³ Volumen m³		Art. F90	7,5	€	400	440	505	575	640	740	845	

Standard BLADE H 13

Optional TOWER H 13

Optional PLEXI H 13

Satinato / Satin-finished  
/ Satiné / Satinado / Satiniert



+ 0 €



+ 0 €



+ 45 €

Bronzato / Bronzed  
/ Bronze / Bronceado / Bronziert



+ 0 €

**TIM B**  
Ring Smart



RING SMART

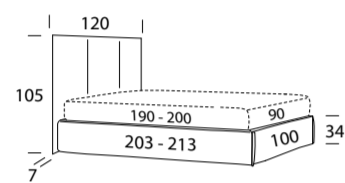

Mt. tessuto base / Base l.m. / Métrage Base / M. base / Meter Grundgewebe

6.2

		Kg		€								
		C	S	L	V	D	E	M	P			
		T. CLIENTE	SUPER	LUSSO	VIP	DELUX	ELITE	MAXI	PRESTIGE			
	Volume mc Volume m³ Volumen m³	0.5	Art. <b>010</b>	52	€ 795	870	900	955	985	1.045	1.115	
	Volume mc Volume m³ Volumen m³	0.6	Art. <b>01A</b>	63	€ 960	1.035	1.065	1.120	1.150	1.210	1.280	
	Volume mc Volume m³ Volumen m³	0.7	Art. <b>B1A</b>	107	€ 1.310	1.385	1.415	1.470	1.500	1.560	1.630	
	Volume mc Volume m³ Volumen m³	0.7	Art. <b>V1A</b>	107	€ 1.590	1.665	1.695	1.750	1.780	1.840	1.910	
<b>Fodere di ricambio</b> Spare covers Houssets de rechange Fundas de recambio Ersatzauskleidungen	Volume mc Volume m³ Volumen m³		Art. <b>F10</b>	5	€ 315	345	390	435	480	550	615	

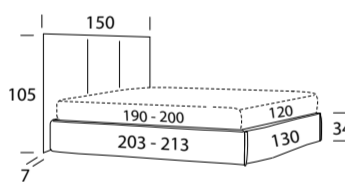

Mt. tessuto base / Base l.m. / Métrage Base / M. base / Meter Grundgewebe

7.0

	Volume mc Volume m³ Volumen m³	0.5	Art. <b>020</b>	61	€ 825	900	930	985	1.025	1.090	1.170	
	Volume mc Volume m³ Volumen m³	0.7	Art. <b>02A</b>	78	€ 1.025	1.100	1.130	1.185	1.225	1.290	1.370	
	Volume mc Volume m³ Volumen m³	0.8	Art. <b>B2A</b>	128	€ 1.395	1.470	1.500	1.555	1.595	1.660	1.740	
	Volume mc Volume m³ Volumen m³	0.8	Art. <b>V2A</b>	128	€ 1.675	1.750	1.780	1.835	1.875	1.940	2.020	
<b>Fodere di ricambio</b> Spare covers Houssets de rechange Fundas de recambio Ersatzauskleidungen	Volume mc Volume m³ Volumen m³		Art. <b>F20</b>	6	€ 330	360	410	460	505	580	660	

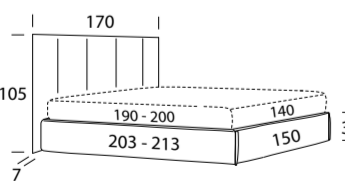

Mt. tessuto base / Base l.m. / Métrage Base / M. base / Meter Grundgewebe

7.5

	Volume mc Volume m³ Volumen m³	0.6	Art. <b>030</b>	71	€ 850	930	960	1.015	1.050	1.125	1.210	
	Volume mc Volume m³ Volumen m³	0.8	Art. <b>03A</b>	92	€ 1.095	1.175	1.205	1.260	1.295	1.370	1.455	
	Volume mc Volume m³ Volumen m³	0.9	Art. <b>B3A</b>	148	€ 1.425	1.505	1.535	1.590	1.625	1.700	1.785	
	Volume mc Volume m³ Volumen m³	0.9	Art. <b>V3A</b>	148	€ 1.725	1.805	1.835	1.890	1.925	2.000	2.085	
<b>Fodere di ricambio</b> Spare covers Houssets de rechange Fundas de recambio Ersatzauskleidungen	Volume mc Volume m³ Volumen m³		Art. <b>F30</b>	6,5	€ 335	370	420	475	525	605	685	

**TIM B**  
Ring Smart

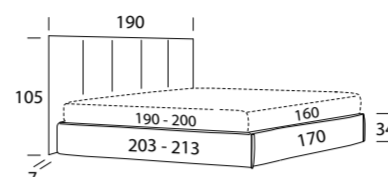

Mt. tessuto base / Base l.m. / Métrage Base / M. base / Meter Grundgewebe

8.1

		Kg		€								
		C	S	L	V	D	E	M	P			
		T. CLIENTE	SUPER	LUSSO	VIP	DELUX	ELITE	MAXI	PRESTIGE			
	Volume mc Volume m³ Volumen m³	0.6	Art. <b>050</b>	78	€ 860	940	970	1.040	1.080	1.155	1.245	
	Volume mc Volume m³ Volumen m³	0.8	Art. <b>05A</b>	102	€ 1.100	1.180	1.210	1.280	1.320	1.395	1.485	
	Volume mc Volume m³ Volumen m³	0.9	Art. <b>B5A</b>	165	€ 1.445	1.525	1.555	1.625	1.665	1.740	1.830	
	Volume mc Volume m³ Volumen m³	0.9	Art. <b>V5A</b>	165	€ 1.740	1.820	1.850	1.920	1.960	2.035	2.125	
<b>Fodere di ricambio</b> Spare covers Houssets de rechange Fundas de recambio Ersatzauskleidungen	Volume mc Volume m³ Volumen m³		Art. <b>F50</b>	7	€ 345	380	435	490	550	635	720	

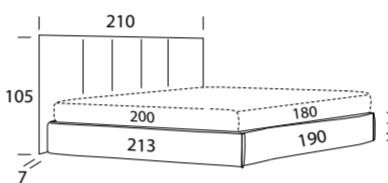

Mt. tessuto base / Base l.m. / Métrage Base / M. base / Meter Grundgewebe

8.6

	Volume mc Volume m³ Volumen m³	0.7	Art. <b>070</b>	85	€ 890	970	1.010	1.080	1.115	1.195	1.290	
	Volume mc Volume m³ Volumen m³	0.9	Art. <b>07A</b>	112	€ 1.140	1.220	1.260	1.330	1.365	1.445	1.540	
	Volume mc Volume m³ Volumen m³	1.0	Art. <b>B7A</b>	183	€ 1.520	1.600	1.640	1.710	1.745	1.825	1.920	
	Volume mc Volume m³ Volumen m³	1.0	Art. <b>V7A</b>	183	€ 1.815	1.895	1.935	2.005	2.040	2.120	2.215	
<b>Fodere di ricambio</b> Spare covers Houssets de rechange Fundas de recambio Ersatzauskleidungen	Volume mc Volume m³ Volumen m³		Art. <b>F70</b>	7,5	€ 360	390	450	505	565	655	750	

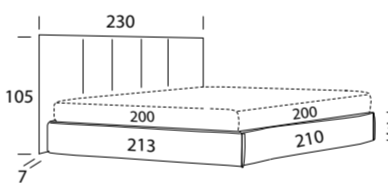

Mt. tessuto base / Base l.m. / Métrage Base / M. base / Meter Grundgewebe

9.2

	Volume mc Volume m³ Volumen m³	0.8	Art. <b>090</b>	85	€ 1.000	1.100	1.140	1.215	1.260	1.355	1.460	
	Volume mc Volume m³ Volumen m³	1.0	Art. <b>09A</b>	112	€ 1.370	1.470	1.510	1.585	1.630	1.725	1.830	
	Volume mc Volume m³ Volumen m³	1.1	Art. <b>B9A</b>	183	€ 1.805	1.905	1.945	2.020	2.065	2.160	2.265	
	Volume mc Volume m³ Volumen m³	1.1	Art. <b>V9A</b>	183	€ 2.055	2.155	2.195	2.270	2.315	2.410	2.515	
<b>Fodere di ricambio</b> Spare covers Houssets de rechange Fundas de recambio Ersatzauskleidungen	Volume mc Volume m³ Volumen m³		Art. <b>F90</b>	7,5	€ 400	440	505	575	640	740	845	

Standard BASIC H 3

Wengé / Wengé  
/ Wengé / Wengué / Wengé



Nero / Black  
/ Noir / Negro / Schwarz



Argento / Silver  
/ Argent / Plata / Silber



Bianco / White  
/ Blanc / Blanco / Weiß



Optional LUX H 3

Wengé / Wengé  
/ Wengé / Wengué / Wengé



Nero / Black  
/ Noir / Negro / Schwarz



Cromo / Chrome  
/ Chrome / Cromo / Chrom



Bianco / White  
/ Blanc / Blanco / Weiß



Optional VISUAL H 9

Wengé / Wengé  
/ Wengé / Wengué / Wengé



Nero / Black  
/ Noir / Negro / Schwarz



Argento / Silver  
/ Argent / Plata / Silber



Bianco / White  
/ Blanc / Blanco / Weiß



**TIM B**

Ring York



RING YORK

				Kg	C	S	L	V	D	E	M	P
				€	T. CLIENTE	SUPER	LUSSO	VIP	DELUX	ELITE	MAXI	PRESTIGE
	Volume mc Volume m³ Volumen m³	0.5	Art. <b>010</b>	52	€ 895	985	1.025	1.075	1.115	1.185	1.255	
	Volume mc Volume m³ Volumen m³	0.6	Art. <b>01A</b>	63	€ 1.060	1.150	1.190	1.240	1.280	1.350	1.420	
	Volume mc Volume m³ Volumen m³	0.7	Art. <b>B1A</b>	107	€ 1.410	1.500	1.540	1.590	1.630	1.700	1.770	
	<b>Fodere di ricambio</b> Spare covers Housse de rechange Fundas de recambio Ersatzauskleidungen	Volume mc Volume m³ Volumen m³	Art. <b>F10</b>	5	€ 315	345	390	435	480	550	615	

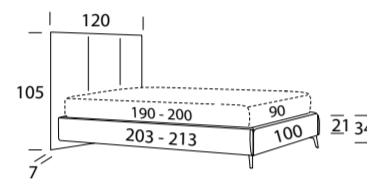

Mt. tessuto base / Base l.m. / Métrage Base / M. base / Meter Grundgewebe

6.2

	Volume mc Volume m³ Volumen m³	0.5	Art. <b>020</b>	61	€ 935	1.025	1.075	1.125	1.175	1.250	1.320	
	Volume mc Volume m³ Volumen m³	0.7	Art. <b>02A</b>	78	€ 1.135	1.225	1.275	1.325	1.375	1.450	1.520	
	Volume mc Volume m³ Volumen m³	0.8	Art. <b>B2A</b>	128	€ 1.505	1.595	1.645	1.695	1.745	1.820	1.890	
	<b>Fodere di ricambio</b> Spare covers Housse de rechange Fundas de recambio Ersatzauskleidungen	Volume mc Volume m³ Volumen m³	Art. <b>F20</b>	6	€ 330	360	410	460	505	580	660	

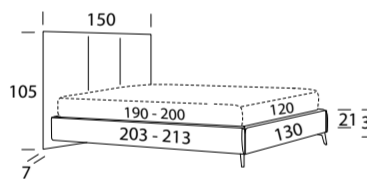

Mt. tessuto base / Base l.m. / Métrage Base / M. base / Meter Grundgewebe

7.0

	Volume mc Volume m³ Volumen m³	0.6	Art. <b>030</b>	71	€ 945	1.035	1.090	1.140	1.195	1.275	1.355	
	Volume mc Volume m³ Volumen m³	0.8	Art. <b>03A</b>	92	€ 1.190	1.280	1.335	1.385	1.440	1.520	1.600	
	Volume mc Volume m³ Volumen m³	0.9	Art. <b>B3A</b>	148	€ 1.520	1.610	1.665	1.715	1.770	1.850	1.930	
	<b>Fodere di ricambio</b> Spare covers Housse de rechange Fundas de recambio Ersatzauskleidungen	Volume mc Volume m³ Volumen m³	Art. <b>F30</b>	6,5	€ 335	370	420	475	525	605	685	

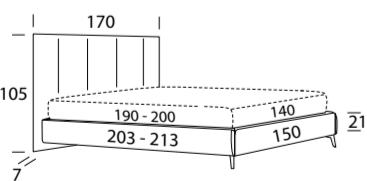

Mt. tessuto base / Base l.m. / Métrage Base / M. base / Meter Grundgewebe

7.5

**TIM B**

Ring York

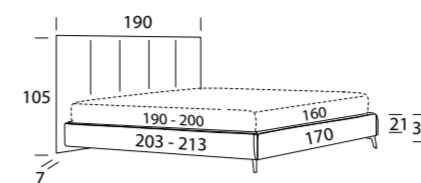

Mt. tessuto base / Base l.m. / Métrage Base / M. base / Meter Grundgewebe

8.1

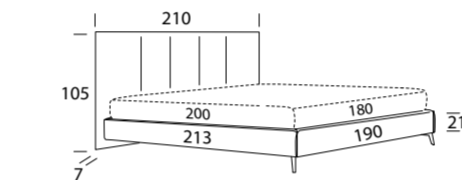

Mt. tessuto base / Base l.m. / Métrage Base / M. base / Meter Grundgewebe

8.6

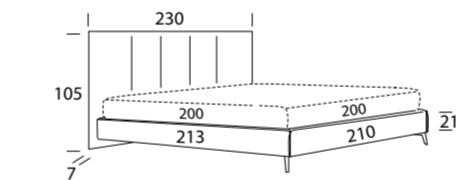

Mt. tessuto base / Base l.m. / Métrage Base / M. base / Meter Grundgewebe

9.2

Standard BLADE H 13

Satinato / Satin-finished  
/ Satiné / Satinado / Satiniert



Bronzato / Bronzed  
/ Bronze / Bronceado / Bronziert



Optional TOWER H 13



Optional PLEXI H 13





## OPTIONAL

## RETE ARMONY



Rete Armony 90x190/200 Armony bed base 90x190/200 Sommier Armony 90x190/200 Somier Armony 90x190/200 Lattenrost Armony 90x190/200	Art. RA90	€	+ 0 €
Rete Armony 120x190/200 Armony bed base 120x190/200 Sommier Armony 120x190/200 Somier Armony 120x190/200 Lattenrost Armony 120x190/200	Art. RA120	€	+ 0 €
Rete Armony 140x190/200 Armony bed base 140x190/200 Sommier Armony 140x190/200 Somier Armony 140x190/200 Lattenrost Armony 140x190/200	Art. RA140	€	+ 0 €
Rete Armony 160x190/200 Armony bed base 160x190/200 Sommier Armony 160x190/200 Somier Armony 160x190/200 Lattenrost Armony 160x190/200	Art. RA160	€	+ 0 €
Rete Armony 180x200 Armony bed base 180x200 Sommier Armony 180x200 Somier Armony 180x200 Lattenrost Armony 180x200	Art. RA180	€	+ 0 €
Rete Armony 200x200 Armony bed base 200x200 Sommier Armony 200x200 Somier Armony 200x200 Lattenrost Armony 200x200	Art. RA200	€	+ 0 €

## RETE THAI

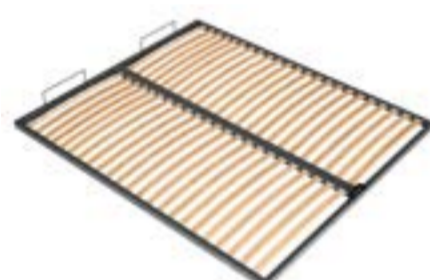

Rete Thai 90x190/200 Thai bed base 90x190/200 Sommier Thai 90x190/200 Somier Thai 90x190/200 Lattenrost Thai 90x190/200	Art. RT90	€	+ 110 €
Rete Thai 120x190/200 Thai bed base 120x190/200 Sommier Thai 120x190/200 Somier Thai 120x190/200 Lattenrost Thai 120x190/200	Art. RT120	€	+ 135 €
Rete Thai 140x190/200 Thai bed base 140x190/200 Sommier Thai 140x190/200 Somier Thai 140x190/200 Lattenrost Thai 140x190/200	Art. RT140	€	+ 165 €
Rete Thai 160x190/200 Thai bed base 160x190/200 Sommier Thai 160x190/200 Somier Thai 160x190/200 Lattenrost Thai 160x190/200	Art. RT160	€	+ 175 €
Rete Thai 180x200 Thai bed base 180x200 Sommier Thai 180x200 Somier Thai 180x200 Lattenrost Thai 180x200	Art. RT180	€	+ 195 €
Rete Thai 200x200 Thai bed base 200x200 Sommier Thai 200x200 Somier Thai 200x200 Lattenrost Thai 200x200	Art. RT200	€	+ 260 €

## RETE ENERGY



Rete Energy 90x190/200 Energy bed base 90x190/200 Sommier Energy 90x190/200 Somier Energy 90x190/200 Lattenrost Energy 90x190/200	Art. RE90	€	+ 170 €
Rete Energy 140x190/200 Energy bed base 140x190/200 Sommier Energy 140x190/200 Somier Energy 140x190/200 Lattenrost Energy 140x190/200	Art. RE140	€	+ 280 €
Rete Energy 160x190/200 Energy bed base 160x190/200 Sommier Energy 160x190/200 Somier Energy 160x190/200 Lattenrost Energy 160x190/200	Art. RE160	€	+ 300 €
Rete Energy 180x200 Energy bed base 180x200 Sommier Energy 180x200 Somier Energy 180x200 Lattenrost Energy 180x200	Art. RE180	€	+ 315 €
Rete Energy 200x200 Energy bed base 200x200 Sommier Energy 200x200 Somier Energy 200x200 Lattenrost Energy 200x200	Art. RE200	€	+ 385 €

## OPTIONAL

## RETE DOPPIO FLIP



Rete Doppio Flip 140x190/200 Double Flip bed base 140x190/200 Sommier Double Flip 140x190/200 Somier Double Flip 140x190/200 Lattenrost Double Flip 140x190/200	Art. RF140	€	+ 165 €
Rete Doppio Flip 160x190/200 Double Flip bed base 160x190/200 Sommier Double Flip 160x190/200 Somier Double Flip 160x190/200 Lattenrost Double Flip 160x190/200	Art. RF160	€	+ 165 €
Rete Doppio Flip 180x190/200 Double Flip bed base 180x190/200 Sommier Double Flip 180x190/200 Somier Double Flip 180x190/200 Lattenrost Double Flip 180x190/200	Art. RF180	€	+ 200 €

**Rete dotata di doppio rinforzo centrale con tubo a sezione quadra e spugna antirumore**

Base fitted with double central reinforcement comprising square section tube and anti-noise sponge

Sommier doté d'un double renfort central avec tube en section carrée et mousse anti-bruit.

Somier con doble refuerzo central con tubo de sección cuadrada y esponja antiruido

Rost mit doppelter zentraler Verstärkung per Vierkanrohr und geräuschkämmendem Schaumstoff

## RETE DIVISA



Rete Divisa 160x190/200 Divided bed base 160x190/200 Sommier Divisé 160x190/200 Somier Dividido 160x190/200 Gespaltene Lattenrost 160x190/200	Art. RD160	€	+ 195 €
Rete Divisa 180x200 Divided bed base 180x200 Sommier Divisé 180x200 Somier Dividido 180x200 Gespaltene Lattenrost 180x200	Art. RD180	€	+ 195 €
Rete Divisa 200x200 Divided bed base 200x200 Sommier Divisé 200x200 Somier Dividido 200x200 Gespaltene Lattenrost 200x200	Art. RD200	€	+ 160 €

## PISTONI POTENZIATI



Pistoni potenziati per contenitore Strengthened pistons for mechanism Pistons renforcés pour mécanisme Pistones mejoradas por contenedor Verstärkte Kolben für Bettkasten	Art. PP	€	+ 95 €
---	---------	---	--------

## OPTIONAL

## SET ANGOLARI REGOLABILI



Set 4 angoli regolabili Set of 4 adjustable angles Set de 4 angles réglables Juego de 4 esquinas ajustables Verstellbarer Eckensatz (4)	Art. ANR4	€	+ 85 €
Set 8 angoli regolabili Set of 8 adjustable angles for double single bed base Set de 8 angles réglables pour double réseau unique Juego de 8 esquinas ajustables Satz mit 8 verstellbaren Ecken für Doppelbettfedern	Art. ANR8	€	+ 170 €

**Solo per reti fisse (senza contenitore).**  
For fixed bed bases only (without storage).  
Uniquement pour sommier fixe (sans conteneur).  
Solo para somieres fijos (sin contenedor).  
Nur für einen festen Bettrost (ohne Bettkasten).

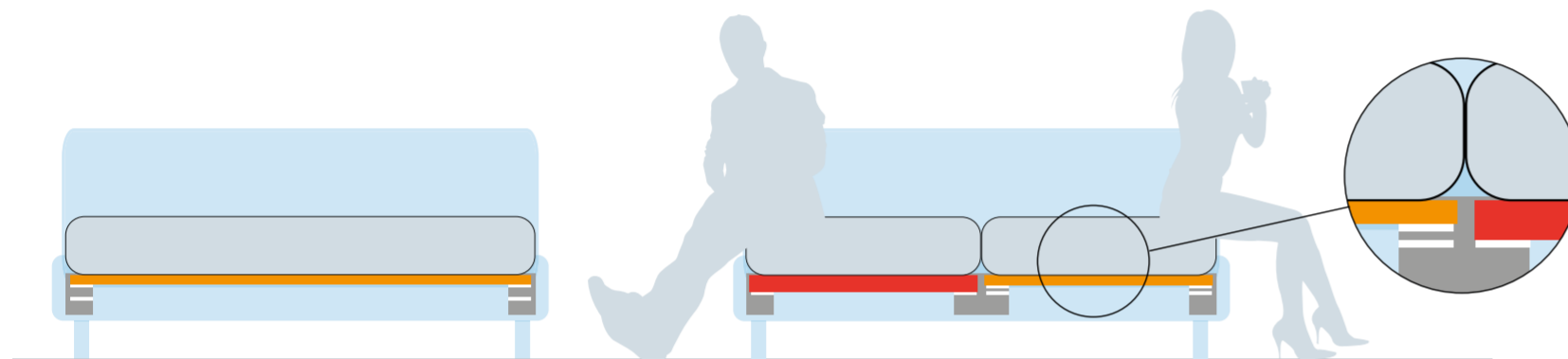
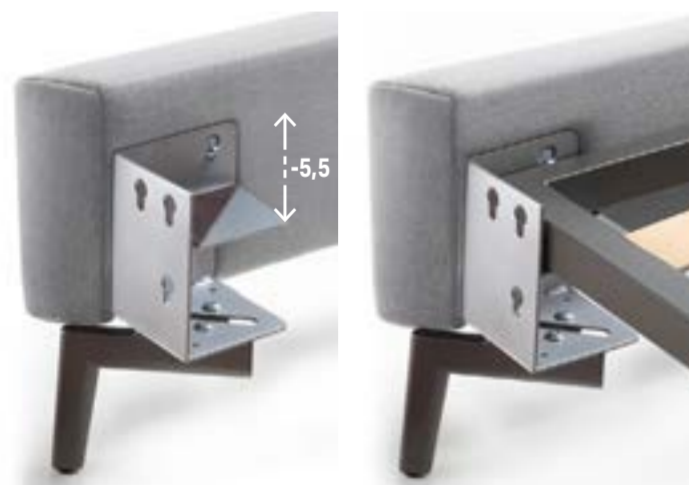
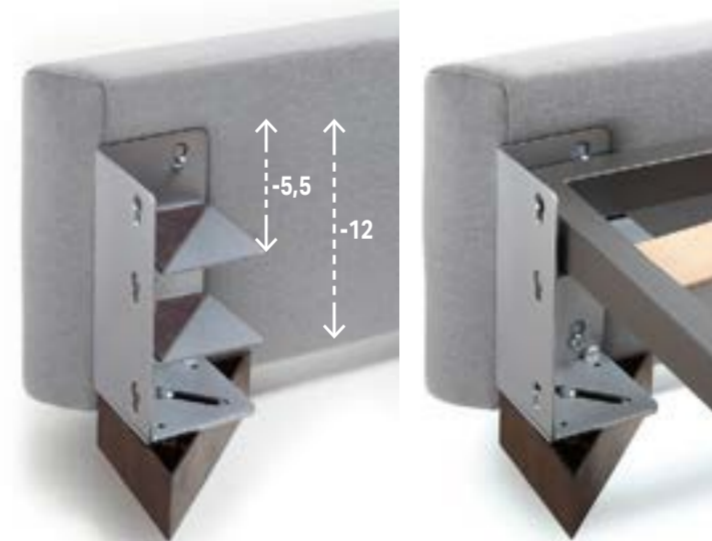
**RING ALTI / HIGH RINGS**  
/ CADRES DE LIT HAUTS / AROS ALTOS / HOHE BETTGESTELLE

**RING BASSI / LOW RINGS**  
/ CADRES DE LITS BAS / AROS BAJOS / NIEDRIGE BETTGESTELLE

## OPTIONAL

## COPRIRETE PER LETTO ANTIPOLVERE



Coprirete letto con rete da 90 Base cover for bed with bed base 90 Couvrirea pour lit avec sommier 90 Funda de base para cama con somier 90 Matratzenschoner für Lattenrost 90	Art. C090	€	155
Coprirete letto con rete da 120 Base cover for bed with bed base 120 Couvrirea pour lit avec sommier 120 Funda de base para cama con somier 120 Matratzenschoner für Lattenrost 120	Art. C120	€	160
Coprirete letto con rete da 140 Base cover for bed with bed base 140 Couvrirea pour lit avec sommier 140 Funda de base para cama con somier 140 Matratzenschoner für Lattenrost 140	Art. C140	€	165
Coprirete letto con rete da 160 Base cover for bed with bed base 160 Couvrirea pour lit avec sommier 160 Funda de base para cama con somier 160 Matratzenschoner für Lattenrost 160	Art. C160	€	170
Coprirete letto con rete da 180 Base cover for bed with bed base 180 Couvrirea pour lit avec sommier 180 Funda de base para cama con somier 180 Matratzenschoner für Lattenrost 180	Art. C180	€	175
Coprirete letto con rete da 200 Base cover for bed with bed base 200 Couvrirea pour lit avec sommier 200 Funda de base para cama con somier 200 Matratzenschoner für Lattenrost 200	Art. C200	€	185

## SACCA PORTA OGGETTI ANTIPOLVERE



Sacca antipolvere contenitore con rete da 90 Dust bag container for bed with bed base 90 Réceptient sac a poussière pour lit avec sommier 90 Bolsa de polvo contenedora para somier 90 Staubschutzhülle für Bettkasten mit Lattenrost 90	Art. S090	€	165
Sacca antipolvere contenitore con rete da 120 Dust bag container for bed with bed base 120 Réceptient sac a poussière pour lit avec sommier 120 Bolsa de polvo contenedora para somier 120 Staubschutzhülle für Bettkasten mit Lattenrost 120	Art. S120	€	170
Sacca antipolvere contenitore con rete da 140 Dust bag container for bed with bed base 140 Réceptient sac a poussière pour lit avec sommier 140 Bolsa de polvo contenedora para somier 140 Staubschutzhülle für Bettkasten mit Lattenrost 140	Art. S140	€	175
Sacca antipolvere contenitore con rete da 160 Dust bag container for bed with bed base 160 Réceptient sac a poussière pour lit avec sommier 160 Bolsa de polvo contenedora para somier 160 Staubschutzhülle für Bettkasten mit Lattenrost 160	Art. S160	€	185
Sacca antipolvere contenitore con rete da 180 Dust bag container for bed with bed base 180 Réceptient sac a poussière pour lit avec sommier 180 Bolsa de polvo contenedora para somier 180 Staubschutzhülle für Bettkasten mit Lattenrost 180	Art. S180	€	190
Sacca antipolvere contenitore con rete da 200 Dust bag container for bed with bed base 200 Réceptient sac a poussière pour lit avec sommier 200 Bolsa de polvo contenedora para somier 200 Staubschutzhülle für Bettkasten mit Lattenrost 200	Art. S200	€	195

OPTIONAL

SACCA LATERALE PORTA OGGETTI



Sacca Portaoggetti Bag storage Sac de rangement Bolsa de almacenamiento Aufbewahrungstasche	Art. SACP	€	120
---	-----------	---	-----

CLEAN UP SYSTEM



Clean Up System Clean Up System Clean Up System Clean Up System Clean Up System	Art. MECC	€	+220 €
---	-----------	---	--------

**Solo con contenitore Ring Smart, Bering, Eko, Neo, Liberty.**  
With Smart, Bering, Eko, Neo, Liberty Ring storage only.  
Uniquement avec conteneur Ring Smart, Bering, Eko, Neo, Libert.  
Sólo con contenedor de almacenamiento Ring Smart, Bering, Eko, Neo, Liberty.  
Nur mit Bettkasten Ring Smart, Bering, Eko, Neo, Liberty.

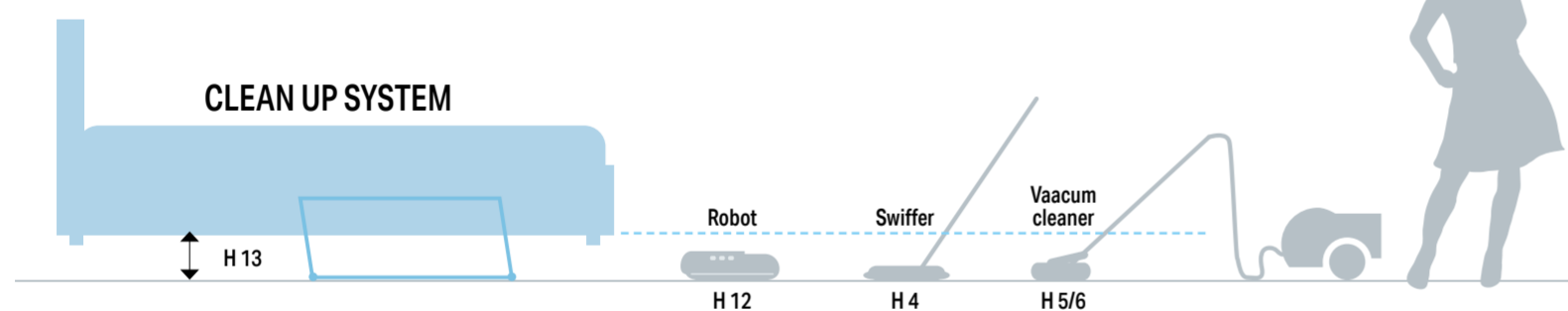

MECCANISMI / MECHANISMS / MÉCANISMES / MECANISMOS / MECHANISMEN

DYNAMIC

Meccanica "alzata semplice" collaudata e certificata fino a 5.000 cicli. Telaio in acciaio verniciato a polveri epossidiche e con molle a gas tarate al peso del materasso.

Simple lift-up mechanics calibrated and certified up to 5,000 cycles. Powder coated steel frame with gas springs set on mattress weight.

Mécanique à "levée simple" testée et certifiée jusqu'à 5000 cycles. Structure en acier vernie aux poudres époxydes et avec ressorts à gaz calibrés selon le poids du matelas.

Mecánica de «subida simple» probada y certificada hasta 5.000 ciclos. Estructura de acero con recubrimiento de polvo epoxi y muelles de gas calibrados según el peso del colchón.

Einfacher Hubmechanismus, getestet und zertifiziert für bis zu 5.000 Zyklen. Mit Epoxidpulver lackierter Stahlrahmen und Gasdruckfedern, die auf das Gewicht der Matratze abgestimmt sind.



156 **Vano utile H 18 cm**  
Practical compartment, H 18 cm deep  
Compartment utile de H 18 cm  
Compartimento útil H18 cm  
Stauraum H 18 cm



156 **Vano utile H 12 cm**  
Practical compartment, H 12 cm deep  
Compartment utile de H 12 cm  
Compartimento útil H12 cm  
Stauraum H 12 cm

MAVERICK

Meccanica "a doppia alzata" collaudata fino a 4.000 cicli sia per funzione contenitore che per funzione rifacimento letto. Telaio in acciaio verniciato a polvere epossidiche e con molle a gas tarate al peso del materasso.

"Double lift" mechanism tested up to 4,000 cycles for both the container function and the bed-making. Steel frame coated with epoxy powder paint and with gas springs calibrated to the weight of the mattress bed making.

Mécanique à double soulèvement testé jusqu'à 4.000 cycles pour la fonction de rangement et la fonction lit relevé. Le cadre en acier vernis epoxy et avec ressorts pneumatiques réglés pour le poids du matelas refaire le lit.

Meccanica "a doppia alzata" collaudata fino a 4.000 cicli sia per funzione contenitore che per funzione rifacimento letto. Telaio in acciaio verniciato a polvere epossidiche e con molle a gas tarate al peso del materasso.

„Doppelhub“-Mechanismus, für bis zu 4.000 Zyklen getestet, sowohl was die Bettkasten- als auch die Bettenmachfunktion angeht. Mit Epoxidpulver lackierter Stahlrahmen und Gasdruckfedern, die auf das Gewicht der Matratze abgestimmt sind.



156 **Vano utile H 18 cm**  
Practical compartment, H 18 cm deep  
Compartment utile de H 18 cm  
Compartimento útil H18 cm  
Stauraum H 18 cm

CONTENITORE NEL RING / CONTAINER INSIDE THE RING / RANGEMENT DANS LE RING / CONTENEDOR EN EL LARGUERO / BETTKASTEN IM BETTGESTELL

I contenitori all'interno del ring sono dotati di spazzolini antipolvere applicate sul bordo da 14 mm dei pannelli di fondo che sono dotati di comode maniglie per l'eventuale movimentazione.

The containers inside the ring are hermetically closed thanks to the dustproof brushes applied on the edge, 14 mm from the base panels which are equipped with comfortable handles for any movement.

Les rangements à l'intérieur du tour de lit sont fermés hermétiquement par des brosses anti-poussière appliquées sur le bord de 14mm des panneaux de fonds qui sont dotés de poignées pour un éventuel déplacement.

Los contenedores en el interior del larguero están equipados con cepillos contra el polvo aplicados en el borde de 14 mm de los paneles inferiores, que disponen también de cómodas asas para moverlos.

Die im Inneren des Bettgestells untergebrachten Stauräume sind mit Staubbürsten ausgestattet, die an der 14mm-Kante der Bodenplatten angebracht sind, die mit praktischen Griffen für ein eventuelles Umsetzen ausgestattet sind.

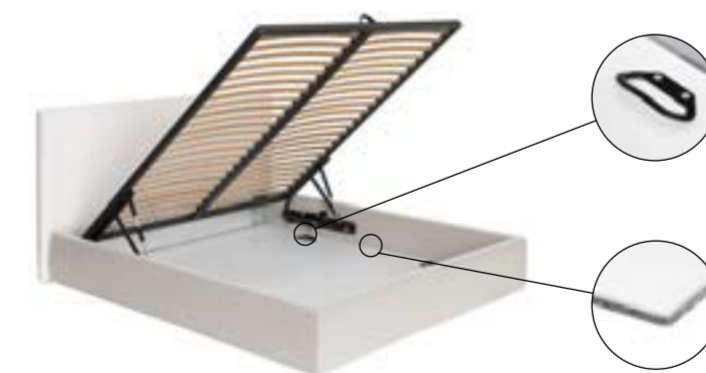

**Vano utile H 18 cm.** / Practical compartment, H 18 cm deep. / Compartiment utile de H 18 cm. / Compartimento útil H18 cm. / Stauraum H 18 cm.

**Per lunghezza** / by length / par longueur / por longitud / bei einer Länge von **190 cm**

<b>larghezza</b> / width / largeur / anchura / Breite cm	90	120	140	160	180	200
<b>litri</b> / liters / litres / litros / Liter	350	460	530	600	670	740



**Vano utile H 12 cm.** / Practical compartment, H 12 cm deep. / Compartiment utile de H 12 cm. / Compartimento útil H12 cm. / Stauraum H 12 cm.

**Per lunghezza** / by length / par longueur / por longitud / bei einer Länge von **200 cm**

<b>larghezza</b> / width / largeur / anchura / Breite cm	90	120	140	160	180	200
<b>litri</b> / liters / litres / litros / Liter	350	460	530	600	670	800



# LA QUALITÀ E IL COMFORT DELL'ECCELLENZA ITALIANA

DA OLTRE 30 ANNI IN FELIS SI INCONTRANO LA TRADIZIONE DEI PIÙ ALTI SAPERI ARTIGIANI E LA COSTANTE RICERCA DELL'INNOVAZIONE. LA NOSTRA È UNA STORIA DI SPECIALISTI, LEGATA IN MODO ESCLUSIVO AGLI IMBOTTITI DI QUALITÀ. UNA SCELTA RIGOROSA, CHE CI PERMETTE DI OFFRIRVI UN'AMPIA GAMMA DI DIVANI, DIVANI LETTO E LETTI, CURATI NEL DESIGN E DURATURI NEL TEMPO. UNA VERA OASI DI BENESSERE.

## THE QUALITY AND COMFORT OF THE ITALIAN EXCELLENCE

At Felis for over 30 years the tradition of the finest craftsmen's skill has gone hand in hand with constant research into innovation. Our story is one of specialists associated exclusively with high quality upholstery products. This rigorous choice enables us to offer you a wide range of meticulously designed sofas, sofa beds and beds that last over time. A true haven of well-being.

## LA QUALITÉ ET LE CONFORT DE L'EXCELLENCE ITALIENNE

Depuis plus de 30 ans chez Felis vous rencontrez la tradition des plus savants artisans et la recherche d'innovation constante. Notre histoire est une histoire de spécialistes, liée de façon exclusive aux rembourrés de qualité. Un choix rigoureux qui nous permet de vous offrir une ample gamme de divans lit et de lits, soignés dans le design et durables dans le temps.

Une vraie oasis de bien-être.

## LA CALIDAD Y EL CONFORT

Desde hace más de 30 años en Felis se encuentran la tradición de los más altos conocimientos artesanos y la constante búsqueda de la innovación. La nuestra es una historia de especialistas, ligada de manera exclusiva a los acolchados de calidad. Una elección rigurosa, que nos permite ofrecerle una amplia gama de sofás, sofás cama y camas, cuidados en el diseño y duraderos en el tiempo.

Un verdadero oasis de bienestar.

## DIE QUALITÄT UND DER KOMFORT ITALIENISCHER SPITZENLEISTUNG

Seit mehr als 30 Jahren verbindet Felis die Tradition hochwertiger Handwerkskunst mit ständigem Streben nach Innovation. Unsere Unternehmensgeschichte ist die eines Spezialisten, denn wir beschäftigen uns ausschließlich mit Qualitätspolstermöbeln. Eine konsequente Entscheidung, die es uns ermöglicht, ein umfassendes Sortiment Sofas, Schlafsofas und Betten anzubieten, die sorgfältig entworfen wurden und lange halten.

Eine wahre Oase des Wohlbefindens.



1990 YEARS 2020



**NASCE NEL 2020 IL NUOVO STABILIMENTO DI OLTRE 35.000 MQ DOTATO DELLE MIGLIORI TECNOLOGIE DISPONIBILI APPLICABILI ALL'IMBOTTITO, CON 2.000 MQ DI SHOWROOM APERTO AL PUBBLICO.**

The new factory was founded in 2020 and with its 35.000 sqm is equipped with the best available technologies applying to padded beds and a showroom of 2.000 sqm open to public.

Le nouvel établissement de plus de 35.000 m<sup>2</sup> naît en 2020, doté des meilleures technologies disponibles des rembourrés, et avec 2000 m<sup>2</sup> de salle d'exposition ouverte au public.

La nuova fábrica de unos 35.000 mc nació en 2020 y está equipada con las mejores tecnologías aplicables a la tapicería con 2.000 mq de showroom abierto al público.

Das neue Werk mit einer Fläche von 35.000 m<sup>2</sup> wurde 2020 eröffnet; es ist mit den besten, für Polstermöbel erhältlichen Technologien ausgestattet und beinhaltet einen 2.000 m<sup>2</sup> großen Ausstellungsbereich, der auch der Öffentlichkeit zugänglich ist.

# IL COMFORT È ANCHE ONLINE

TI ASPETTIAMO NELLA NUOVISSIMA AREA RISERVATA SU FELIS.IT.

A TUA DISPOSIZIONE, TANTI STRUMENTI INDISPENSABILI, INTUITIVI E SEMPRE AGGIORNATI.

## COMFORT IS ALSO ONLINE

Please visit your personal area on felis.it. you will find many indispensable, intuitive and always up-dated tools.

## LE CONFORT EST AUSSI EN LIGNE

Nous vous attendons dans le nouveau espace réservé sur felis.it où vous trouverez nombreux outils indispensables, intuitifs et toujours à jour.

## LA COMODIDAD TAMBIÉN ESTÁ EN LÍNEA

Te esperamos en la nueva área reservada en felis.it donde encontraras muchas herramientas indispensables, intuitivas y siempre actualizadas.

## KOMFORT IST AUCH ONLINE

Wir freuen uns auf Sie im brandneuen Bereich auf felis.it, mit vielen unentbehrlichen, intuitiven und immer aktuellen Utensilien.

## CRM

MONITORA E GESTISCI TUTTE LE STATISTICHE E I DATI DI VENDITA IN POCHI CLICK.



## CRM

Monitor and manage all sales statistics and data in just a few clicks.

## CRM

Surveillez et gérez toutes les statistiques et données de vente en quelques clics.

## CRM

Supervise y gestione todas las estadísticas y datos de ventas con solo unos pocos clics.

## CRM

Überwachen und verwalten Sie alle Statistiken und Verkaufsdaten in wenigen Klicks.

## OUTLET E PRONTA CONSEGNA

SCOPRI I PRODOTTI IN OUTLET E PRONTA CONSEGNA COSTANTEMENTE AGGIORNATI.



## OUTLET AND READY FOR DELIVERY

Discover the products constantly updated in the outlet and ready for delivery area.

## OUTLET ET PRÊT À LIVRE

Découvrez les produits constamment mis à jour dans l'area outlet et livraison rapide.

## OUTLET Y ENTREGA INMEDIATA

Descubre los productos constantemente actualizados en la nueva área outlet y entrega inmediata.

## OUTLET UND LIEFERBEREITSCHAFT

Entdecken Sie laufende aktualisierte Produkte im Outlet und liefern sie schnell.

## PROMO

ACCEDI IN TEMPO REALE A TUTTE LE PROMOZIONI SU DIVANI, DIVANI LETTO E LETTI.



## PROMO

Real-time access to all promotions on sofas, sofa beds and beds.

## PROMO

Accédez en temps réel à toutes les promotions sur les canapés, les canapés-lits et les lits.

## PROMO

Accede en tiempo real a todas las promociones sobre sofás, sofás cama y camas.

## PROMO

Greifen Sie in Echtzeit alle Promotionen auf Sofas, Bettssofas und Betten zu.

## CONFIGURATORE 3D

CONFIGURA IL PRODOTTO CON LA MASSIMA FACILITÀ E SENZA ERRORI.



## 3D CONFIGURATOR

Configure the product with ease and without mistakes.

## CONFIGURATEUR 3D

Configurez le produit avec facilité et sans erreur.

## CONFIGURADOR 3D

Configure el producto con facilidad y sin errores.

## KONFIGURATOR 3D

Konfigurieren Sie das Produkt ganz einfach und fehlerfrei.

## ENTRA NELLA TUA AREA RISERVATA E SCARICA IL LISTINO PROMOZIONALE COMPLETO

Se non hai ancora ricevuto i dati di accesso, chiama lo 0434.737052 o invia una email a [info@felis.it](mailto:info@felis.it)

## ENTER YOUR RESERVED AREA AND DOWNLOAD THE FULL PROMOTIONAL PRICE LIST

If you have not yet received the access data, call 0039. 0434.737052 or send an email to [info@felis.it](mailto:info@felis.it)

## ENTREZ DANS VOTRE ESPACE RÉSERVÉ ET TÉLÉCHARGEZ LA LISTE PROMOTIONNELLE COMPLÈTE

Si vous n'avez pas encore reçu vos informations d'identification, appelez le 0039.0434.737052 ou envoyez un e-mail à [info@felis.it](mailto:info@felis.it)

## ENTRA EN TU ÁREA RESERVADA Y DESCARGA LA LISTA DE PROMOCIÓN COMPLETA

Si aún no ha recibido los datos de acceso, llame al 0039.0434.737052 o envíe un correo electrónico a [info@felis.it](mailto:info@felis.it)

## BETREten SIE IHREN RESERVIERTEN BEREICH UND LADEN SIE DIE VOLLSTÄNDIGE VERKAUFLISTE HERUNTER

Falls Sie noch keine Anmeldeinformationen erhalten haben, rufen Sie uns an die Nummer 0039.0434.737052 oder senden Sie uns eine E-mail an [info@felis.it](mailto:info@felis.it)

**felis**  
SOFT LIVING

FELIS SRL UNIPERSONALE

Via Pietro Zorutti, 22  
33074 Fontanafredda (PN) Italy

tel. +39 0434 737052  
fax +39 0434 737024

info@felis.it

[www.felis.it](http://www.felis.it)

Seguici su



FELIS si riserva in qualsiasi momento la facoltà di apportare tutte le modifiche necessarie al miglioramento funzionale e qualitativo dei propri prodotti. Per ogni aspetto tecnico e dimensionale fare riferimento ai listini aziendali e relativi aggiornamenti. I colori e i materiali riprodotti nelle immagini hanno un valore indicativo.

FELIS — ©

FELIS reserves the right to make all alterations necessary in order to improve the function and quality of its products at any time. For all technical matters and sizes, please refer to company price lists and relevant updates. The colours and materials reproduced in the pictures are purely indicative.

FELIS — ©

FELIS se réserve en quelconque moment la faculté d'apporter toutes les modifications nécessaires à l'amélioration fonctionnelle et qualitative des propres produits. Pour chaque aspect technique et de dimensions faire référence aux catalogues de la société et aux relatives mises à jour. Les couleurs et les matériaux représentés dans les images ont une valeur purement indicative.

FELIS — ©

FELIS se reserva en cualquier momento la facultad de introducir los cambios necesarios para el mejoramiento funcional y cualitativo de sus productos. Para todos los detalles técnicos y dimensionales remitirse a los catálogos de la empresa y sus respectivas actualizaciones. Los colores y materiales reproducidos en las imágenes tienen un valor indicativo.

FELIS — ©

FELIS behält sich das Recht vor, jederzeit Änderungen vorzunehmen, die zur Verbesserung der Funktionalität und Qualität seiner Produkte notwendig sind. Für alle technischen und die Abmessungen betreffenden Aspekte verweisen wir auf die betrieblichen Preislisten und deren Aktualisierungen. Die auf den Bildern dargestellten Farben und Materialien haben reinen Beispielscharakter.

FELIS — ©



1990 YEARS 2020

**FELIS SRL Unipersonale**

Via P. Zorutti, 22 | 33074 Fontanafredda (PN) | Italy  
T. +39 0434 737052 | F. +39 0434 737024 | info@felis.it

[www.felis.it](http://www.felis.it)

Seguici su

