

bs.living\*







bs.living est une nouvelle marque de luminaires tournée vers la décoration et l'architecture. C'est le reflet d'une nouvelle façon de traiter la lumière, des possibilités infinies de la LED, sous toutes ses formes. Brossier Sadarne, fabricant reconnu de luminaires décoratifs, et l'agence Avionstudio design ont travaillé ensemble pour créer une marque développant des techniques pointues et des forts, qui sont les deux éléments de construction de bs.living. Répondre aux usages, produire la lumière au bon endroit, de la façon la plus élégante possible, telle est la ligne éditoriale de bs.living. Nos modèles sont adaptables aux projets architecturaux complexes. bs.living, c'est la nouvelle marque pour vos nouveaux projets.

Looking towards design and architecture, bs.living is a new brand of lighting that explores innovative ways of using light and finds new ways of integrating the wide range of light display of the LED opportunities. Brossier Sadarne the well-known decorative light manufacturer and the design studio Avionstudio have worked together to combine strong technical expertise and elegant design, the two main features of the brand. To meet the demand of different use, to produce a quality of lighting for diverse interiors in the most elegant way, this is the core of bs.living's design approach. Our models are offering adaptable systems for complex architectural projects. bs.living is the new brand for your upcoming projects.



©Photo avec l'aimable autorisation de Sophie's Spaces Interior Design - [www.sophiesspaces.com](http://www.sophiesspaces.com)  
 ©Photography kind courtesy of Sophie's Spaces Interior Design - [www.sophiesspaces.com](http://www.sophiesspaces.com)

## Collection

<b>CLAM</b>	Lampes, Lampadaires	Lamps, Floor lamps
<b>CORNET</b>	Lampes	Lamps
<b>CROSS</b>	Applique, Lampadaire, Suspensions, Plafonnier	Wall Lamp, Floor lamp, Pendant lamps, Ceiling light
<b>CUBE</b>	Applique, Lampe	Wall Lamp, Lamp
<b>DRIP</b>	Appliques, Plafonniers	Wall Lamps, Ceiling lights
<b>FELINO</b>	Lampes	Lamps
<b>FIT</b>	Applique	Wall lamp
<b>FLOW</b>	Plafonnier	Ceiling light
<b>GAIA</b>	Lampe	Lamp
<b>GALET</b>	Lampes, Suspensions	Lamps, Pendant lamps
<b>IRIS</b>	Lampe	Lamp
<b>JULIA</b>	Suspensions	Pendant lamps
<b>LEAF</b>	Appliques	Wall lamps
<b>LOOP</b>	Suspensions	Pendant lamps
<b>MANTA</b>	Appliques, Lampadaire, Suspensions	Wall Lamps, Floor lamp, Pendant lamps
<b>MONARK</b>	Lampe	Lamp
<b>RING</b>	Plafonniers	Ceiling lights
<b>SATURN</b>	Applique, Lampadaire, Plafonnier	Wall Lamp, Floor lamp, Ceiling light
<b>SOSTI</b>	Suspension	Pendant lamp
<b>STUDIO</b>	Lampadaire, Suspension	Floor lamp, Pendant lamp
<b>TWIN</b>	Appliques	Wall lamps
<b>VICTOR</b>	Lampadaires	Floor lamps



Monark

bs.living

bs.living





# Clam

Règlable en hauteur le long de son mât, Adjustable in height, the wide reflector  
le large réflecteur de ce lampadaire au of this light design floor lamp diffuses  
design aérien, diffuse généreusement la copious amounts of lights. Two finishes are  
lumière. Existe en deux finitions. proposed.



# Clam

Clam est à la fois une lampe de bureau fonctionnelle avec son réflecteur ajustable et une lampe de table décorative avec son design chic et discret.

Clam is both a functional office desk lamp with an adjustable reflector and also a decorative table lamp with its discreet and very stylish design.



# Cornet

La lampe CORNET diffuse une lumière douce grâce à un éclairage indirect. On peut orienter la lumière en faisant tourner le verre autour de sa base.

This table lamp diffuses a soft light through indirect lighting. The light can be oriented by rotating the glass around its own base.



bs.living



bs.living



Cross

Par son design et sa ligne minimaliste, CROSS a avant tout été pensée comme une suspension modulable. Elle existe en deux finitions et en cinq dimensions.  
CROSS est la suspension idéale des projets d'éclairage architecturaux.

With its design and minimalist line, CROSS has been thought first as a modular pendant light. The length of the illuminating part is variable and it exists in two finishes and five lengths.  
CROSS is the ideal pendant light for architectural lighting projects.

©Photo avec l'aimable autorisation de Sophie's Spaces Interior Design - [www.sophiesspaces.com](http://www.sophiesspaces.com)  
©Photography kind courtesy of Sophie's Spaces Interior Design - [www.sophiesspaces.com](http://www.sophiesspaces.com)



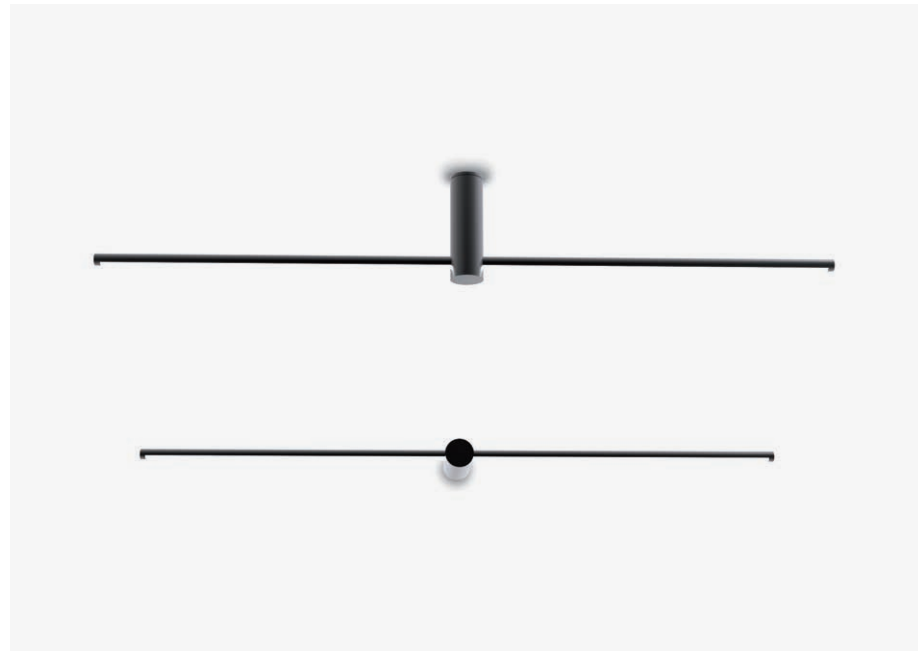

Plafonnier ou applique murale. It can be installed on the ceiling or on the wall. Les deux bras pivotent indépendamment pour orienter la lumière. Ce luminaire est doté d'un système de rotation au niveau de la base pour une grande modularité d'usage. Both arms pivot independently to direct the light. This lighting is equipped with a rotary system at the base allowing great flexibility in its functionality.



Ligne lumineuse s'étendant vers le plafond, ce luminaire graphique pivote sur sa base en marbre. Luminous line extending to the ceiling, this graphic floor lamp pivots on its marble base.





L'applique CROSS possède un bras lumineux orientable grâce à une platine sur sa base permettant la rotation de l'ensemble. Son profilé renferme un ruban LED offrant une lumière indirecte sur un mur.

The CROSS wall lamp has a luminous arm which can be swiveled thanks to a plate on its base allowing the rotation of the whole. Its profile contains a LED strip providing indirect light on a wall.

# Cube



Une lampe à poser simple et raffinée. Un cube de verre sur un socle graphique. La lampe CUBE est proposée en version noir satiné avec un verre opale brillant.

An elegant and simple style for this table lamp. A glass cube on a graphic base. The CUBE lamp is proposed in a satin black version with a brilliant opal glass.



Une lumière douce au travers d'un verre opalin. L'applique CUBE est disponible dans une version noir satiné avec un verre opale brillant.

A soft light through an opaline glass. The CUBE wall lamp is proposed in a satin black version with a brilliant opal glass.





# Drip

DRIP est une série de plafonniers en verre opalin au design original rappelant une goutte d'eau. Un jeu visuel se crée entre les trois plafonniers dont la goutte est plus ou moins basse d'un modèle à l'autre.



# Felino

Mélange tendance du marbre A trendy combination of black  
noir et du laiton, la lampe à poser marble and brass gives the  
FELINO dévoile un design mini- FELINO lamp a minimalist look  
maliste et délivre un éclairage and casts a soft and pleasant  
diffus et homogène. Elle est glow making it well suited to all  
proposée en version filaire et en living spaces. It is available in  
version autonome avec une bat- autonomous version with inte-  
terie intégrée dont la durée de vie grated battery as well as in wired  
est jusqu'à 10 fois supérieure à version. This lamp was created  
celles qui existent sur le marché. by designer Bastien Chapelle.  
Cette lampe est une création du  
designer Bastien Chapelle.



bs.living





Avec son design sobre, l'applique With its simple design, the FIT s'intègre partout. Elle se com- FIT wall light fits anywhere. It pose d'un éclairage d'accentua- consists of a directional accent tion orientable et d'un éclairage lighting, and a general lighting général assuré par un tube LED provided by a LED tube placed in the caisson. in the box.



# F low

Eclairage indirect et asservisse- Indirect lighting and digital  
ment par commande numérique, control servoing, the FLOW is  
le FLOW est un nouveau plafon- a brand new ceiling light with  
nier proposant un éclairage haut high lighting and indirect low  
et un éclairage bas indirect. Il lighting. FLOW is designed with a  
est conçu avec une platine en textured white steel turntable  
acier blanc texturé et une finition and a satin brushed brass  
en laiton brosse verni satiné finish on its tube and cupola.  
sur son tube et sa coupole. Une A silhouette totally atypical to  
silhouette totalement atypique illuminate all parts of a house.  
pour éclairer tous les intérieurs.







Gaia

La lampe de bureau GAIA réunit les codes d'un design linéaire et intelligent avec une technologie LED dimmable. Ingénieuse, elle offre une liberté d'éclairage grâce à son réflecteur rotatif à 360°. Le déport de sa tête lumineuse permet de placer facilement la lampe au-dessus d'un écran ou d'un plan de travail.

GAIA office lamp combines the codes of a linear and intelligent design with dimmable LED technology. This ingenious model offers flexible lighting and ease of use thanks to its 360° rotating reflector. The protruding light head allows for the lamp to be easily placed above a screen or work surface.

bs.living



# Galet

Le réflecteur opalin de la lampe The opaline reflector of the GALET pivote sur son axe pour un GALET table lamp pivots on its éclairage optimal. La structure axis for an optimal lighting level. métallique souligne l'ensemble The steel structure highlights its d'un trait graphique. graphic line.





# Galet sur batterie

La lampe GALET sur batterie est un luminaire LED mobile rechargeable. Sa batterie intégrée possède une durée de vie jusqu'à 10 fois supérieure à celles qui existent sur le marché. Pour une lumière plus douce, vous pouvez varier son intensité et augmenter ainsi son autonomie. Elle est rechargeable à l'aide du chargeur micro-usb universel fourni.

The GALET cordless lamp is a rechargeable mobile LED lighting fixture. Its integrated battery has a lifespan up to 10 times longer than those you can find on the market. For a softer light, you can change its intensity and thus increase its autonomy. To recharge this lamp, simply plug it using the universal micro-usb charger supplied.





# Galet

En serré dans une structure acier, Contained in a steel structure, the le réflecteur opalin de la suspen- opaline reflector of the GALET sion GALET peut être orienté à pendant lamp can be oriented as required.





La lampe à poser IRIS offre un design audacieux avec son réflecteur mobile permettant un mouvement hémisphérique de sa source lumineuse. Son abat-jour en laiton est doté d'un aimant, qui permet de positionner ce dernier sur toute la surface de son socle en acier. Il accueille en son cœur, une source lumineuse LED, qui grâce à son câble laisse une liberté d'action et d'orientation de la lumière.





La suspension JULIA joue avec justesse sur les contrastes entre un réflecteur en métal lisse et une pièce en verre texturé à l'aspect précieux.

The JULIA pendant lamp plays delicately with the contrast between a smooth metal reflector and a textured piece of glass with a precious aspect.



# Leaf

Une applique en 3 dimensions. A wall lamp in 3D that allows  
Trois éclairages fins qui scul- narrow rays of light to filter  
tent la lumière. Equipée de trois out. Equipped with three LED  
sources LED, LEAF est l'applique sources, LEAF is the ideal wall  
idéale pour un éclairage indirect lamp for indirect and efficient  
et performant. lighting.

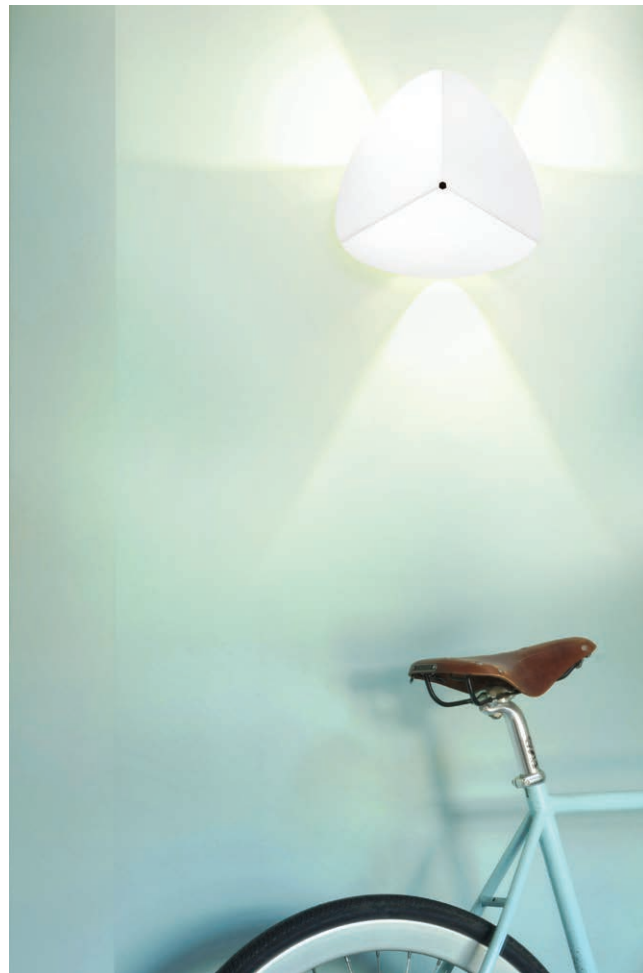

# Loop

Ce lustre reprend les codes classiques tout en apportant une touche contemporaine avec son anneau central. Les abat-jours sont fixés sur l'anneau grâce à un astucieux système d'aimant et peuvent être orientés à votre guise.

This chandelier takes classic codes, while bringing a contemporary touch with its central ring. The lampshades are fixed on the ring thanks to a clever magnet system, and can be repositioned as you like.





# Manta

Pour ce lustre de la série MANTA, trois voiles sont suspendus à l'extrémité de branches dotées de rotules qui permettent d'orienter la lumière et déplacer les écrans. Selon leur position, le lustre modifie sa silhouette.

For this chandelier of the MANTA series, three shades are hung from the end of branches equipped with ball joints to aim the lighting direction and move the screens. Depending on their position, the appearance of the chandelier is changing.





# Manta

Une suspension aérienne qui déploie deux grands voiles ajourés dans l'espace. Un jeu de superposition se crée entre les deux écrans de tissu.

With two large perforated sails, this airy pendant lamp creates a play of superimposition between the two fabric screens.



L'applique MANTA se compose d'écrans en voilage textile diffusant une lumière douce. Deux finitions et deux modèles sont proposés.

The MANTA wall lamp is made of stretched fabric screens diffusing a soft light. Two finishes and two models are proposed.





# Manta

Ce lampadaire se compose de deux de deux larges écrans de tissu large screens of stretched fabric élastine tendu sur des cadres on steel wire frames. The bent en fil d'acier. Les tubes cintrés tubes evocating branches and formant des branches, la légèreté the lightness of the screens are des écrans sont évocateurs d'un suggestive of a poetic universe. univers poétique. La lumière The light is adjustable thanks to est orientable grâce aux rotules the ball joints located at the end présentes au bout des branches. of the branches.





# Monark

La lampe MONARK est née de la volonté du jeune designer Léon De Coninck de créer une lampe au design intemporel. Sa particularité technique et innovante réside dans son interrupteur qui fait partie intégrante de son design. En effet, une simple manipulation sur le cordon habillé de textile, permet l'allumage mais également la variation de l'intensité lumineuse du luminaire!

The MONARK lamp is the work of young designer Léon De Coninck who wanted to create a timeless lighting fixture. It is a unique technical innovation in that the light switch forms an integral part of the design. Simply pulling on the fabric covered cord not only lights up the lamp but also allows for the lighting intensity to be adjusted!

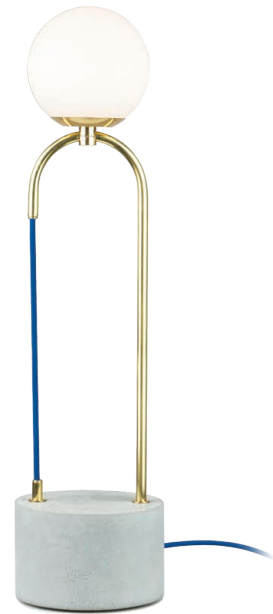

Ce luminaire a été récompensé lors des Muuz International Awards 2021 dans la catégorie Eclairage.

This lamp was awarded as part of the Muuz International Awards 2021 in the Lighting category.





# Ring

RING est un plafonnier circulaire en finition blanc satiné et laiton ou noir satiné et cuivre qui fait également un objet décoratif. Il est équipé d'un diffuseur en verre blanc opalin.

RING is a circular ceiling light in white satin finish and brass or black satin and copper, which also fits as a decorative light. It is provided with an opaline white glass diffuser.



# Saturn

Un lampadaire de grande envergure, réglable, avec un éclairage doux sur un voile tendu.  
A wide adjustable floor lamp with a soft light on a stretched veil.

bs.living

bs.living



# Saturn

Une applique réglable de grande ampleur avec éclairage indirect à travers un voile tendu diffusant sa source habilement logée dans sa coupole en laiton offre un rendu lumineux diffus et performant. Son abat-jour orientable permet de larges possibilités d'éclairage indirect. Facile à poser, cette applique se raccorde directement à une prise au mur ou au sol.

A wide adjustable wall lamp, with indirect lighting by illumination of its lighting diffuser. Its source cleverly housed in its brass dome offers a diffuse and powerful light rendering. Its orientable lampshade allows wide possibilities of indirect lighting. Easy to install, this wall light connects directly to a wall or a floor socket.



# Saturn



Une suspension réglable de grande ampleur avec un éclairage indirect à travers un voile tendu, diffusant blanc. Sa source LED habilement logée dans sa coupole en laiton offre un rendu lumineux diffus et performant. Son abat-jour orientable permet de larges possibilités d'éclairage indirect.

A wide adjustable pendant lamp with indirect lighting through a white lighting diffuser. Its LED source cleverly housed in its brass dome offers a diffuse and powerful light rendering. Its orientable lampshade allows various possibilities of indirect lighting.



# Sosti

SOSTI est une suspension SOSTI is a geometric and imaginée comme une figure ethereal ceiling light. Composed géométrique aérienne. Consti- of three carefully interwoven tuée de trois feuilles en PMMA PMMA layers surrounding a judicieusement imbriquées, elle LED light source, it provides a enveloppe une source lumineuse precise diffusion of light. Finally, LED permettant un éclairage it offers a light and elegant ciblé. Elle offre un design élégant design thanks to its suspended et léger grâce à ses filins et son wires and brass finish decor. décor en laiton.





# S studio

Inspiré des projecteurs de studio photo, ce lampadaire au design marqué apporte une touche d'originalité à tous types d'intérieurs. Son réflecteur pivote grâce à un système de rotule pour une fonctionnalité optimale.







La suspension STUDIO est habillée d'un tissu mesh elastine avec des jeux de transparence. Elle diffuse une lumière douce et homogène.

The STUDIO pendant lamp is covered with a stretch mesh fabric playing with light transparency and diffusing a soft and homogeneous light.

bs.living

bs.living

Twin



Le jeu de miroir transforme l'apparence classique de l'applique TWIN en une pièce originale et ludique. La TWIN retrouve ainsi sa moitié manquante grâce à son support réfléchissant.

The mirror reflection transforms the classic appearance of the TWIN wall lamp into an original and playful piece. TWIN finds its missing half through the mirror reflecting effect.

Victor

Avec son réflecteur orientable, le lampadaire VICTOR diffuse une lumière franche et précise. Campé sur son socle en marbre blanc, il s'adaptera aux styles les plus contemporains.

With its adjustable head, VICTOR floor lamp diffuses a clear and precise directional light. Standing solidly on its marble base, it will adapt with style to any contemporary interior.





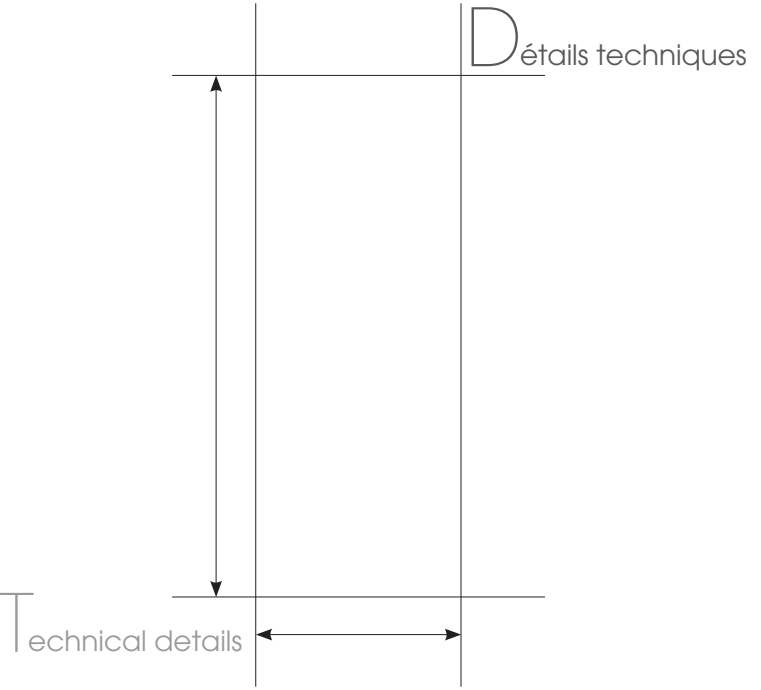

# Clam

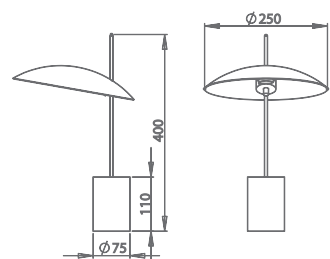

LP-IV0002 ■■

Réflecteur en aluminium finition peinture époxy satin noir ou blanc, tube en acier chromé ou cuivré  
Piètement marbre blanc.  
Interrupteur sur cordon  
LED - 4,5W - 450Lm - 3000°K  
Non dimmable  
Classe II - IP20  
H400 x L250mm

LP-IV0003 ■■

Aluminium reflector black satin or white lacquered finish, bright polished chrome or copper finish tube. White marble base.  
Power cord with switch  
LED - 4,5W - 450Lm - 3000°K  
Not dimmable  
Class II - IP20  
H400 x W250mm

AP-IV0007 ■■

Aluminium profile with PMMA diffuser and connecting piece in black satin lacquered finish  
LED - 12W - 1120Lm - 2700°K  
Not dimmable  
Class II - IP20  
H810 x W200mm

Profilé en aluminium avec diffuseur en PMMA et pièce de jonction acier finition peinture époxy noir satin.  
LED - 12W - 1120Lm - 2700°K  
Non dimmable  
Classe II - IP20  
H810 x L200mm

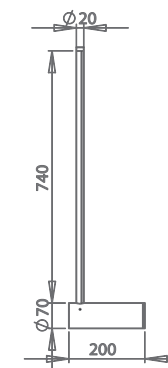

# Cross

# Clam

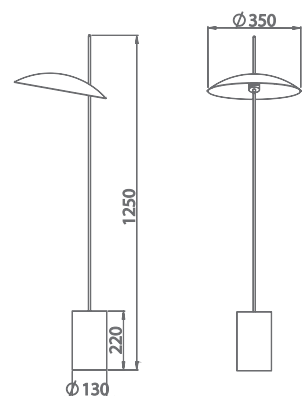

LR-IV0003 ■■

Réflecteur en aluminium finition peinture époxy satin noir ou blanc, tube en acier chromé ou cuivré  
Piètement marbre blanc.  
LED - 12W - 1200Lm - 3000°K  
Non dimmable  
Classe II - IP20  
H1250 x L350mm

LR-IV0004 ■■

Aluminium reflector black satin or white lacquered finish, bright polished chrome or copper finish tube. White marble base.  
LED - 12W - 1200Lm - 3000°K  
Not dimmable  
Class II - IP20  
H1250 x W350mm

LR-IV0020 ■■

Aluminium tube, black satin lacquered finish with PMMA diffuser. Black marble base.  
Switch on power cord  
LED - Tunable White - 25W  
2400Lm - 2700°K  
Class II - IP20  
H1670 x W110mm

Tube en aluminium peinture époxy noir satin avec diffuseur en PMMA.  
Piètement marbre noir  
Interrupteur sur cordon  
LED - Tunable White - 25W  
2400Lm - 2700°K  
Classe II - IP20  
H1670 x L110mm



# Cross



# Cornet

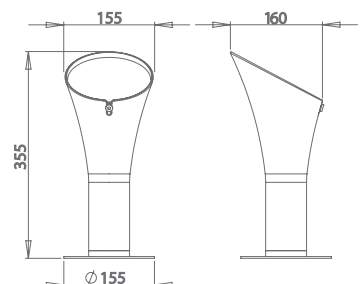

LP-IV0004 ■■

Base en aluminium et acier, finition peinture époxy satin noir, blanc, ou cuivre, réflecteur verre avec miroir en partie haute. Inter sur cordon.  
LED - 5W - 600Lm - 3000°K  
Non dimmable  
Classe II - IP20  
H355 x L155mm

LP-IV0005 ■

LP-IV0006 ■■

Aluminium and steel base black satin lacquered or copper finish, reflector glass with upper mirror surface. Power cord with switch.  
LED - 5W - 600Lm - 3000°K  
Not dimmable  
Class II - IP20  
H355 x W155mm

LR-IV0005 ■■

Aluminium tube, black satin lacquered finish with PMMA diffuser. Black marble base  
Switch on power cord  
LED - 25W - 2400Lm - 2700°K  
Not dimmable  
Class II - IP20  
H1670 x W110mm

Tube en aluminium peinture époxy noir satin avec diffuseur en PMMA.  
Piètement marbre noir  
Interrupteur sur cordon  
LED - 25W - 2400Lm - 2700°K  
Non dimmable  
Classe II - IP20  
H1670 x L110mm

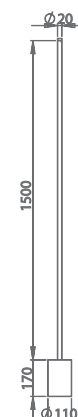

# Cross



# Cross

800mm 1140mm 1390mm 1640mm 2140mm

SP-IV0012 ■ SP-IV0016 ■ SP-IV0018 ■ SP-IV0020 ■ SP-IV0014 ■  
 SP-IV0013 ■ SP-IV0017 ■ SP-IV0019 ■ SP-IV0021 ■ SP-IV0015 ■



Profilé en aluminium avec diffuseur en PMMA et pièce de jonction en acier finition peinture époxy noir satin ou laiton poli verni.  
 LED - 14/33W - 1375/3200Lm - 2700°K  
 Non dimmable  
 Classe II - IP20  
 H85 x L800 à 2140mm

Aluminium profile with PMMA diffuser and steel connecting piece, black satin lacquered or polished brass and varnished finish.  
 LED - 14/33W - 1375/3200Lm - 2700°K  
 Not dimmable  
 Class II - IP20  
 H85 x W800 to 2140mm

# Cube

LP-IV0012 ■

Metal base  
 White shiny opal glass  
 Black satin finish  
 Braided power cord with switch.  
 E14 - LED - 4W - 300Lm - 2700°K  
 Not dimmable  
 Class II - IP20  
 H210 x W170mm

Structure métal  
 Verre opale blanc brillant  
 Finition noir satiné  
 Inter sur cordon tressé.  
 E14 - LED - 4W - 300Lm - 2700°K  
 Non dimmable  
 Classe II - IP20  
 H210 x L170mm

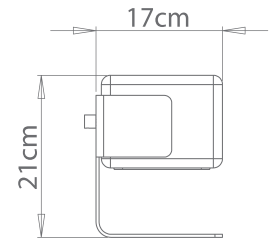

# Cross

PL-IV0011 ■

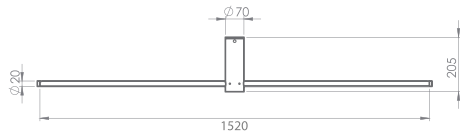

Profilé en aluminium, diffuseur en PMMA et pièce de jonction acier peinture époxy noir satin.  
 LED - 23W - 2240Lm - 2700°K  
 Non dimmable  
 Classe II - IP20  
 H205 x L1520mm

Aluminium profile with PMMA diffuser and connecting joint with epoxy black satin painted.  
 LED - 23W - 2240Lm - 2700°K  
 Not dimmable  
 Class II - IP20  
 H205 x W1520mm

H90mm  
 PL-IV0008 □

H130mm  
 PL-IV0009 □

H170mm  
 PL-IV0010 □

# Drip

Diffuser in white shiny opal glass  
 LED - 7W - 840Lm - 3000°K  
 Dimmable  
 Class II - IP20  
 H90/130/170 x ø250mm

Diffuseur en verre opalin blanc  
 LED - 7W - 840Lm - 3000°K  
 Dimmable  
 Classe II - IP20  
 H90/130/170 x ø250mm

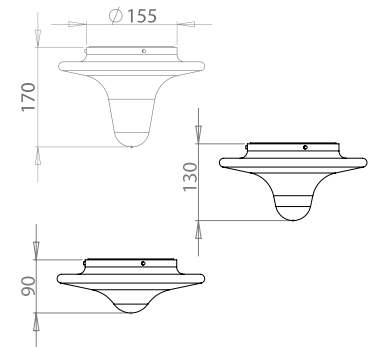

# Cube

AP-IV0019 ■

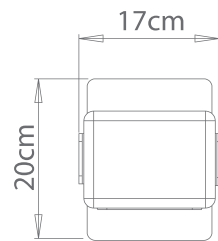

Structure métal  
 Verre opale blanc brillant  
 Finition noir satiné  
 E14 - LED - 4W - 300Lm - 2700°K  
 Non dimmable  
 Classe II - IP20  
 H200 x L170mm

Metal base  
 White shiny opal glass  
 Black satin finish  
 E14 - LED - 4W - 300Lm - 2700°K  
 Not dimmable  
 Class II - IP20  
 H200 x W170mm

LP-IV0024 ■

Solid brass and black marble  
 White opalin glass.  
 Integrated LED source  
 150Lm - 2800°K - 2W  
 Switch under the base  
 Charging battery base included  
 Class III - IP20  
 H237 x W100 x D90mm

Marbre noir et laiton massif  
 Verre blanc opalin  
 Source LED intégrée  
 150Lm - 2800°K - 2W  
 Interrupteur sous le socle  
 Socle chargeur batterie inclus  
 Classe III - IP20  
 H237 x L100 x P90mm

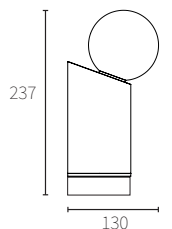

# Felino sur batterie

Felino

LP-IV0025 ■

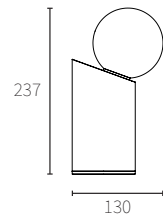

Marbre noir et laiton massif  
Verre blanc opalin

Source LED intégrée  
150Lm - 2800°K - 2W  
Avec inter sur cordon  
Classe II - IP20

H237 x L100 x P90mm

Solid brass and black marble  
White opalin glass.

Integrated LED source  
150Lm - 2800°K - 2W  
With switch on cord  
Class II - IP20

H237 x W100 x D90mm

PL-IV0014 ■

F<sub>low</sub>

Steel structure, brass tube and reflector. Satin varnished and brushed brass and textured white.

14W - 25W LED  
3500Lm  
1800°K and 3000°K  
Dimmable  
Class I - IP20

H465 x L850mm

Platine en acier, tige et réflecteur en laiton. Finition laiton brossé verni satiné et blanc texturé

14W - 25W LED  
3500Lm  
1800°K et 3000°K  
Dimmable  
Classe I - IP20

H465 x L850mm

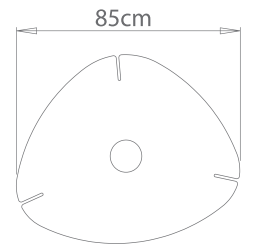

F<sub>it</sub>

AP-IV0009 ■

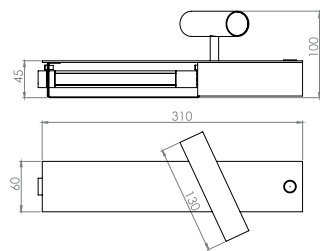

Aluminium et structure en acier, finition peinture epoxy noir satin avec réflecteur en PMMA blanc.

LED - 2,5W + 1W - 224Lm - 2700°K  
Non dimmable  
Classe I - IP20

H130 x L310 x P100mm

Aluminium and steel structure, black satin lacquered finish with PMMA diffuser.

LED - 2,5W + 1W - 224Lm - 2700°K  
Not dimmable  
Class I - IP20

H130 x L310 x D100mm

LP-IV0014 ■

G<sub>aia</sub>

Steel base and reflector. Black satin lacquered finish and varnished brushed brass. Tactile switch.

LED - 3,6W - 360Lm - 2700°K  
IRC >80  
Class II - IP20

H540 x L450 x D100mm

Base et réflecteur en métal. Finition époxy noir satin et laiton brossé verni. Interrupteur tactile.

LED - 3,6W - 360Lm - 2700°K  
IRC >80  
Classe II - IP20

H540 x L450 x P100mm

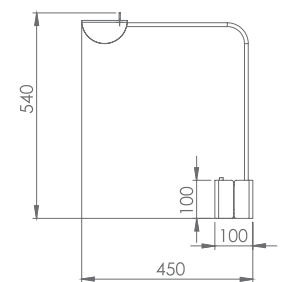

F<sub>low</sub> Bluetooth

PL-IV0013 ■

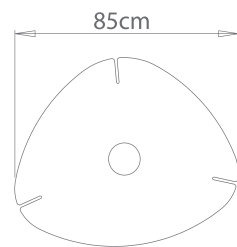

Platine en acier, tige et réflecteur en laiton. Finition laiton brossé verni satiné et blanc texturé

Pastel light Bluetooth  
100% Casambi  
14W - 25W LED  
2700Lm - 2700°K à 6500°K  
Classe II - IP20

H465 x L850mm

Steel structure, brass tube and reflector. Satin varnished and brushed brass and textured white.

Bluetooth Pastel light  
Casambi 100%  
14W - 25W LED  
2700Lm - 2700°K to 6500°K  
Class II - IP20

H465 x L850mm

LP-IV0007 ■

LP-IV0008 ■

G<sub>alet</sub>

Steel tube structure and base black satin or white satin lacquered finish and brass, reflector white opaline glass. Power cord with switch

LED - 6W - 744Lm - 3000°K  
Not dimmable  
Class II - IP20

H380 x L226 x D198mm

Structure tubulaire et socle acier finition noir satin ou blanc satin et laiton, réflecteur en verre blanc opalin. Interrupteur sur cordon

LED - 6W - 744Lm - 3000°K  
Non dimmable  
Classe II - IP20

H380 x L226 x P198mm

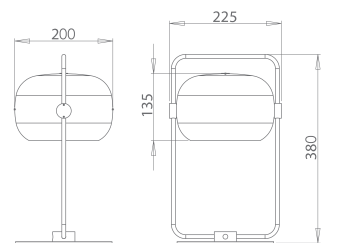



## Galet sur batterie LP-IV0023 ■

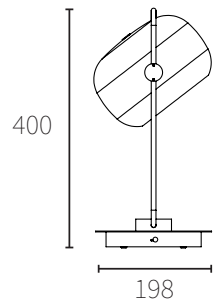

Structure tubulaire et socle acier  
 finition noir satin ou laiton,  
 réflecteur en verre blanc opalin  
 LED - 400Lm - Dimmable  
 Interrupteur 4 positions  
 Classe III - IP20  
 H400 x L226 x P198mm

## LP-IV0022 ■

Steel tube structure and base  
 black satin or brass finish, reflector  
 white opaline glass  
 LED - 400Lm - Dimmable  
 With switch 4 positions  
 Class III - IP20  
 H400 x L226 x D198mm

## SP-IV0003 □

Steel reflector with black satin or  
 white satin lacquered finish  
 Textured glass inner tube  
 LED - 7W - 840Lm - 3000°K  
 Not dimmable  
 Class II - IP20  
 H270 x ø300mm

## SP-IV0002 ■

Réflecteur en acier finition peinture  
 époxy noir satin ou blanc satin  
 Tube intérieur en verre texturé  
 LED - 7W - 840Lm - 3000°K  
 Dimmable  
 Classe II - IP20  
 H270 x ø300mm

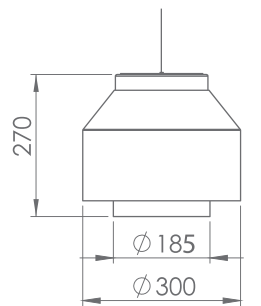

Julia

## Galet SP-IV0005 ■

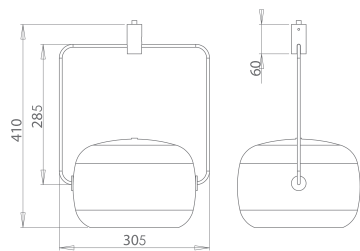

Structure tubulaire et socle acier  
 finition noir satin ou laiton,  
 réflecteur en verre blanc opalin  
 LED - 6W - 744Lm - 3000°K  
 Non dimmable  
 Classe II - IP20  
 H410 x L305mm

## SP-IV0006 ■

Steel tube structure and base  
 black satin or brass finish, reflector  
 white opaline glass  
 LED - 6W - 744Lm - 3000°K  
 Not dimmable  
 Class II - IP20  
 H410 x L305mm

## AP-IV0020 □

Folded metal structure  
 Black satin or white satin  
 lacquered finish  
 LED - 14W - 1626Lm - 3000°K - IRC >80  
 Dimmable with wall dimmer  
 Class II - IP20  
 W270 x D90mm

## AP-IV0018 ■

Structure en découpe métal plié  
 Finition époxy noir satin ou  
 blanc satin  
 LED - 14W - 1626Lm - 3000°K - IRC >80  
 Dimmable par variateur mural  
 Classe II - IP20  
 L270 x P90mm

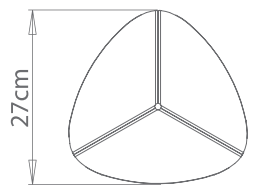

Leaf

## Iris LP-IV0016 ■■

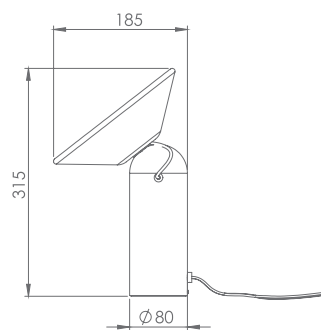

Base métal, réflecteur en laiton  
 perforé. Finition laqué noir satin  
 et laiton brossé verni  
 Interrupteur sur cordon  
 LED intégrée - 6W - 744Lm  
 Classe II - IP20  
 H315 x ø210mm

Steel base, perforated brass reflector  
 laiton perforé. Black satin lacquered  
 finish and varnished brushed brass  
 Switch on power cord  
 Integrated LED - 6W - 744Lm  
 Class II - IP20  
 H315 x ø210mm

## SP-IV0008 ■■

Circular steel structure with  
 copper or orange satin color  
 finish. Fabric shades with  
 magnets for free positioning  
 4 x GU10  
 Dimmable depending on sources  
 Class II - IP20  
 ø850mm

## SP-IV0009 ■■

Structure circulaire en acier  
 cuivré ou finition époxy satinée  
 Abat-jour en tissu avec  
 positionnement par aimant  
 4 x GU10  
 Dimmable selon sources  
 Classe II - IP20  
 ø850mm

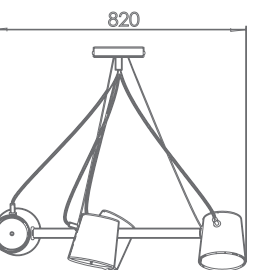

Loop

# Manta

AP-IV0006 ■

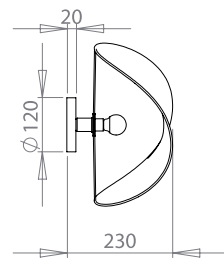

Structure en fil d'acier finition époxy noir satin ou finition laiton avec simple voilage textile Lycra

E27 - 60W  
Dimmable selon sources  
Classe II - IP20  
H350 x L350 x P230mm

AP-IV0005 ■

Steel wire structure with black satin epoxy or brass finish and a single lycra textile screen

E27 - 60W  
Dimmable depending on sources  
Class II - IP20  
H350 x L350 x D230mm

SP-IV0010 ■

Steel wire structure, black satin finish and double lycra textile screens

E27 - 60W  
Dimmable depending on sources  
Class II - IP20  
H355 x W800mm

Structure fil acier finition noir satin et double voilages textile Lycra

E27 - 60W  
Dimmable selon sources  
Classe II - IP20  
H355 x L800mm

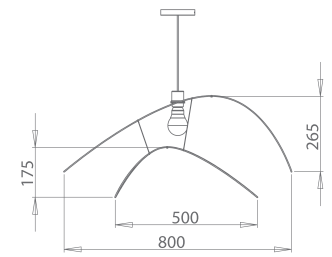

# Manta

# Manta

AP-IV0013 ■

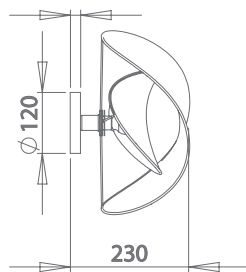

Structure en fil d'acier finition époxy noir satin ou finition laiton avec double voilages textile Lycra

E27  
Dimmable selon sources  
Classe II - IP20  
H350 x L350 x P230mm

AP-IV0012 ■

Steel wire structure with black satin epoxy or brass finish and double lycra textile screen

E27  
Dimmable depending on sources  
Class II - IP20  
H350 x L350 x D230mm

SP-IV0011 ■

Steel wire structure, black satin finish, triple lycra textile screens

3x E27 - LED 5W  
Dimmable depending on sources  
Class I - IP20  
H900 x W840 x P760mm

Structure fil acier finition noir satin et triple voilages textile Lycra

3x E27 - LED 5W  
Dimmable selon sources  
Classe I - IP20  
H900 x W840 x P760mm

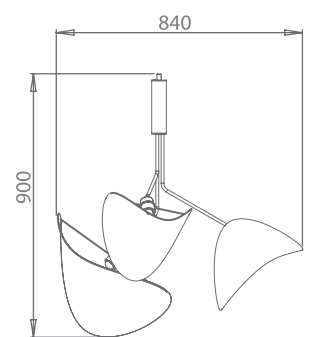

# Manta

# Manta

LR-IV0011 ■

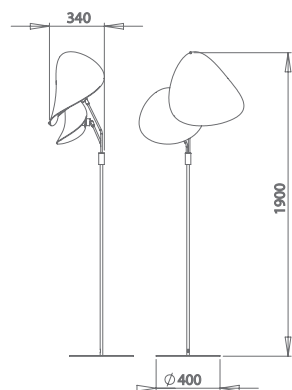

Structure acier finition époxy noir satin et voilages textile Lycra Interrupteur sur cordon

2 x E27 - 5W LED  
Dimmable selon sources  
Classe II - IP20  
H1900 x L400 x P340mm

Steel structure, black satin lacquered finish and lycra textile screens Switch on power cord

2 x E27 - 5W LED  
Dimmable depending on sources  
Class II - IP20  
H1900 x W400 x D340mm

LP-IV0026 ■

Polished varnished brass, opal glass and natural concrete base

Integrated LED source  
3000°K - 542 Lm - 5,5W  
With switch-cord  
Class II - IP20  
H678 x W170mm

Laiton poli verni, verre opale et socle en béton naturel

Source LED intégrée  
3000°K - 542 Lm - 5,5W  
Avec cordon-interrupteur  
Classe II - IP20  
H678 x L170mm

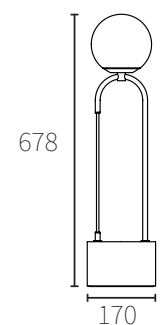

# Monark



# Ring

PL-IV0007 

PL-IV0006 

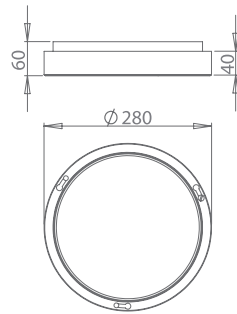

Pièce circulaire en acier cuivré et finition époxy noir satin ou laiton et finition époxy blanc satin, diffuseur verre blanc opalin.  
LED - 7W - 840Lm - 3000°K  
Dimmable  
Classe I - IP20  
H60 x ø280mm

Circular steel structure with copper and black satin lacquered finish or brass and white satin lacquered finish, diffuser white opaline glass  
LED - 7W - 840Lm - 3000°K  
Dimmable  
Class I - IP20  
H60 x ø280mm

SP-IV0022 

Steel structure and white PMMA diffuser, black satin finish and brushed brass  
LED - 15W - 2000Lm - 3000°K  
Class II - IP20  
H682 x L690 x P2050mm

Structure métal et diffusant PMMA blanc, finition noir satin et laiton brossé  
LED - 15W - 2000Lm - 3000°K  
Classe II - IP20  
H682 x L690 x P2050mm

# Saturn

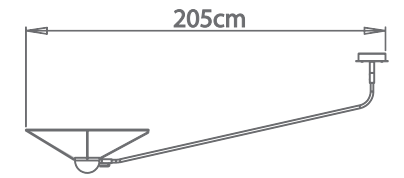

# Saturn

AP-IV0017 

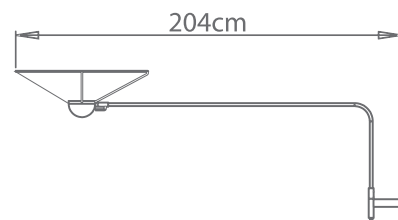

Structure métal et diffusant PMMA blanc, finition noir satin et laiton brossé, interrupteur dimmable  
LED - 15W - 2000Lm - 3000°K  
Dimmable  
Classe II - IP20  
P2040mm

Steel structure and white PMMA diffuser, black satin finish and brushed brass, dimmable switch  
LED - 15W - 2000Lm - 3000°K  
Dimmable  
Class II - IP20  
D2040mm

SP-IV0024 

Folded PMMA shade sheet, bright white finish and brass decor  
E27 - LED 12W  
Class II - IP20  
H260 x L330mm

Abat-jour plié en PMMA, finition blanc brillant et décor laiton  
E27 - LED 12W  
Classe II - IP20  
H260 x L330mm

# Sosti

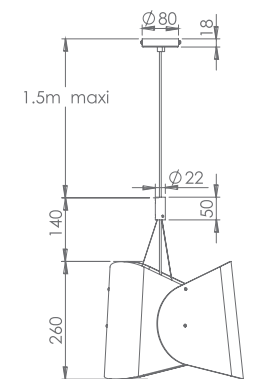

# Saturn

LR-IV0017 

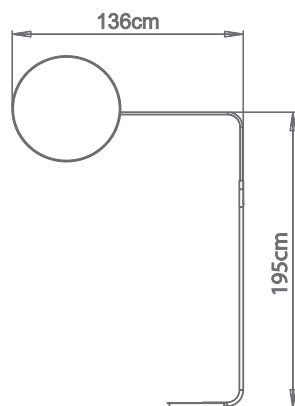

Structure métal et diffusant PMMA blanc, finition noir satin et laiton brossé, interrupteur dimmable  
LED - 15W - 2000Lm - 3000°K  
Dimmable  
Classe II - IP20  
H2064 x L690 x P1367mm

Steel structure and white PMMA diffuser, black satin finish and brushed brass, dimmable switch  
LED - 15W - 2000Lm - 3000°K  
Dimmable  
Class II - IP20  
H2064 x L690 x D1367mm

LR-IV0016 

Steel structure, base white satin lacquered and tube black satin lacquered finish, black stretched mesh fabric and PMMA diffuser  
LED - 17W - 1700Lm - 3000°K  
Dimmable  
Bluetooth application control  
Class I - IP20  
H1900 x W540 x ø600mm

Structure acier, finition trépied blanc satiné et fût noir satiné, réflecteur tissu mesh élastine noir et diffuseur PMMA  
LED - 17W - 1700Lm - 3000°K  
Dimmable  
Contrôle application Bluetooth  
Classe I - IP20  
H1900 x L540 x ø600mm

# Bluetooth Studio

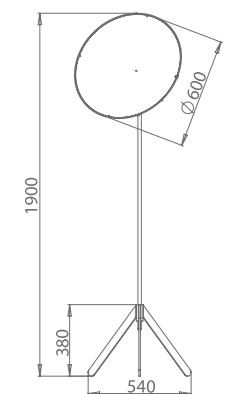

# Studio

LR-IV0002 ■

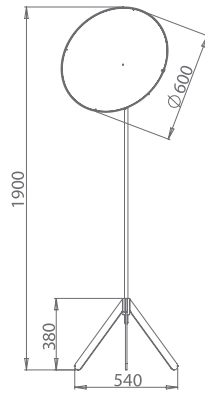

Structure acier, finition trépied blanc satiné et fût noir satiné, réflecteur tissu mesh élastine noir et diffuseur PMMA

LED - 17W - 1700Lm - 3000°K  
Non dimmable  
Classe I - IP20  
H1900 x L540 x ø600mm

Steel structure, base white satin lacquered and tube black satin lacquered finish, black stretched mesh fabric and PMMA diffuser

LED - 17W - 1700Lm - 3000°K  
Not dimmable  
Class I - IP20  
H1900 x W540 x ø600mm

AP-IV0003 ■ AP-IV0002 □ AP-IV0004 □ AP-IV0011 ■

# Twin

Mirror wall lamp, white PMMA diffuser, four fabric colors.

LED - 6W - 810Lm - 3000°K  
Not dimmable  
Class II - IP20  
H300 x L300 x D125mm

Applique miroir, diffuseur en PMMA blanc, quatre coloris de tissu.

LED - 6W - 810Lm - 3000°K  
Non dimmable  
Classe II - IP20  
H300 x L300 x P125mm

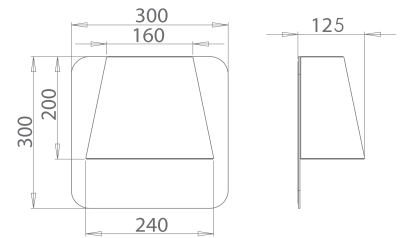

# Studio



SP-IV0025 ■

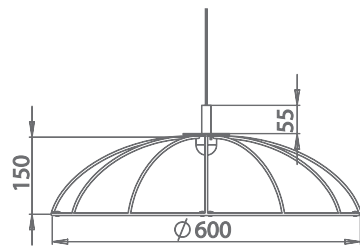

Structure acier, finition noir satiné, réflecteur tissu mesh élastine noir et diffuseur PMMA

LED - 17W - 1700Lm - 3000°K  
Dimmable  
Contrôle application Bluetooth  
Classe I - IP20  
H150 x ø600mm

Steel structure, black satin lacquered finish, black stretched mesh fabric and PMMA diffuser

LED - 17W - 1700Lm - 3000°K  
Dimmable  
Bluetooth application control  
Class I - IP20  
H150 x ø600mm

LR-IV0007 ■ LR-IV0008 ■ LR-IV0009 ■

# Victor

Steel tube and reflector aluminium with satin lacquered finish, marble base. Colors: satin blue+chrome, satin beige+chrome, satin black+copper. Switch on power cord.

GU10 - LED 5W - 1200Lm - 3000°K  
Dimmable  
Class II - IP20  
H1240 x W110 x D160mm

Tube en acier peinture époxy satin, réflecteur en aluminium peinture époxy satin et piètement marbre. Coloris bleu satiné+chrome, beige satiné+chrome, noir satiné+cuivre. Interrupteur sur cordon.

GU10 - LED 5W - 1200Lm - 3000°K  
Dimmable  
Classe II - IP20  
H1240 x L110 x P160mm

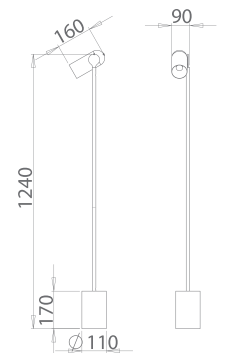

# Studio

SP-IV0007 ■

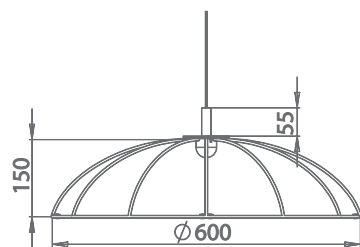

Structure acier, finition noir satiné, réflecteur tissu mesh élastine noir et diffuseur PMMA

LED - 17W - 1700Lm - 3000°K  
Non dimmable  
Classe I - IP20  
H150 x ø600mm

Steel structure, black satin lacquered finish, black stretched mesh fabric and PMMA diffuser

LED - 17W - 1700Lm - 3000°K  
Not dimmable  
Class I - IP20  
H150 x ø600mm





# Index

## Appliques / Wall lamps

CROSS	18-19-73
CUBE	20-74
DRIP	22-23-75
FIT	26-27-76
LEAF	42-43-79
MANTA	48-80
SATURN	58-59-82
TWIN	68-85

## Lampes / Lamps

CLAM	10-11-72
CORNET	12-13-72
CUBE	20-21-75
FELINO	24-25-75-76
GAIA	30-31-77
GALET	32-33-34-35-77-78
IRIS	38-39-78
MONARK	6-7-52-53-81

## Lampadaires / Floor lamps

CLAM	8-9-72
CROSS	17-73
MANTA	50-51-80
SATURN	56-57-82
STUDIO	64-65-83-84
VICTOR	69-85

## Suspensions / Pendant lights

CROSS	14-15-74
GALET	36-37-78
JULIA	40-41-79
LOOP	44-45-79
MANTA	46-47-49-81
SOSTI	62-63-83
STUDIO	66-67-84

## Plafonniers / Ceiling lights

CROSS	16-74
DRIP	22-23-75
FLOW	28-29-76-77
RING	54-55-82
SATURN	60-61-83

29, avenue de la Fontaine - 49070 Beaucoz  - Angers, France - +33 2 41 96 90 70 - info@bsliving.com

[www.bsliving.com](http://www.bsliving.com)

